

# TOOLNEWS

FOR PROFESSIONALS

# SPECIAL

## AUTOMOTIVE SPEZIALWERKZEUGE



**4** | ABZIEHER

**32** | MOTOR

**68** | FAHRWERK|ACHSEN

# WILLKOMMEN IM SW STAHL SPEZIAL WERKZEUG- KATALOG FÜR KFZ- UND NFZ-PROFIS!

## INHALT:

ABZIEHER	SEITE 04 - 27
DIAGNOSE- & PRÜFGERÄTE	SEITE 28 - 31
MOTOR	SEITE 32 - 63
GETRIEBE   KUPPLUNG & ABGASANLAGE	SEITE 64 - 67
FAHRWERK   ACHSEN	SEITE 68 - 77
KAROSSERIE	SEITE 78 - 87
FEDERSPANNER	SEITE 90



# ABZIEHER

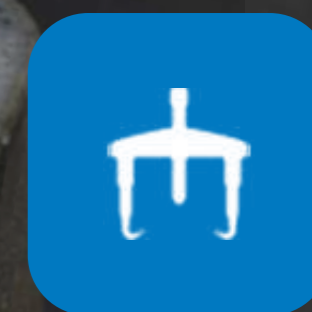

## UNIVERSAL ABZIEHER, 2-ARMIG

- Im Gesenk geschmiedete Ausführung
- Spindel mit Feingewinde
- Auswechselbare Zentrierkugel
- Durch Umstecken der Abzugshaken als Außen- und Innenabzieher einsetzbar
- Optional verschiedene Hakenlängen erhältlich



## UNIVERSAL ABZIEHER, 2-ARMIG, SCHLANK

- Extrem schlanker Haken für Arbeiten in beengten Baugruppen
- Im Gesenk geschmiedete Ausführung
- Spindel mit Feingewinde
- Auswechselbare Zentrierkugel
- Durch Umstecken der Abzugshaken als Außen- und Innenabzieher einsetzbar
- Optional verschiedene Hakenlängen erhältlich



Artikel	Spannweite Außenabzieher	Spannweite Innenabzieher	Spanntiefe	Drehmoment max. [Nm]	Belastbarkeit max. [t]	Spindel	Hakenfußstärke	Hakenfußtiefe	Hakenfußbreite	Preis
10820L	20 – 90	70 – 130	100	80	4,5	M14 x 1,5 x 130	3	13	20	63,50 €* 66,00 €* 108,50 €* 111,50 €* 204,90 €* 239,00 €* 334,90 €* 45,50 €* 61,50 €* 64,50 €* 85,50 €* 67,50 €* 74,00 €* 95,50 €* 95,50 €* 127,00 €* 159,00 €* 201,50 €* 58,50 €* 59,90 €* 94,50 €* 108,50 €* 45,50 €* 61,50 €* 64,50 €* 85,50 €* 67,50 €* 74,00 €* 95,50 €* 95,50 €* 127,00 €* 159,00 €* 201,50 €*
10821L	25 – 130	80 – 180	100	80	4,5	M14 x 1,5 x 130	3	13	20	66,00 €* 108,50 €* 111,50 €* 204,90 €* 239,00 €* 334,90 €*
10822L	50 – 160	105 – 220	150	150	6,5	G1/2" – 14 x 210	4	16	25	108,50 €* 111,50 €* 204,90 €* 239,00 €* 334,90 €*
10823L	60 – 200	120 – 270	150	150	6,5	G1/2" – 14 x 210	4	16	25	111,50 €* 204,90 €* 239,00 €* 334,90 €*
10824L	80 – 250	160 – 330	200	320	11	G3/4" – 14 x 280	5	25	35	204,90 €* 239,00 €* 334,90 €*
10825L	80 – 350	160 – 420	200	320	11	G3/4" – 14 x 280	5	25	35	239,00 €* 334,90 €*
10826L	110 – 520	195 – 600	200	360	13	G3/4" – 14 x 280	5	25	35	334,90 €*

Artikel	Spannweite Außenabzieher	Spannweite Innenabzieher	Spanntiefe	Drehmoment max. [Nm]	Belastbarkeit max. [t]	Spindel	Hakenfußstärke	Hakenfußtiefe	Hakenfußbreite	Preis
10830L	20 – 90	70 – 130	100	80	4,5	M14 x 1,5 x 130	3,6	8	28	84,90 €* 92,90 €*
10831L	25 – 130	80 – 180	100	80	4,5	M14 x 1,5 x 130	3,6	8	28	92,90 €*

## ABZUGSHAKEN (2 STÜCK)

Artikel	Passend für	Hakenlänge	Hakenfußstärke	Hakenfußtiefe	Hakenfußbreite	Preis
10820L-100	10820L und 10821L	100	3	13	20	45,50 €* 61,50 €* 64,50 €* 85,50 €* 67,50 €* 74,00 €* 95,50 €* 95,50 €* 127,00 €* 159,00 €* 201,50 €*
10820L-120	10820L und 10821L	120	3	13	20	61,50 €* 64,50 €* 85,50 €* 67,50 €* 74,00 €* 95,50 €* 95,50 €* 127,00 €* 159,00 €* 201,50 €*
10820L-200	10820L und 10821L	200	3	13	20	64,50 €* 85,50 €* 67,50 €* 74,00 €* 95,50 €* 95,50 €* 127,00 €* 159,00 €* 201,50 €*
10820L-250	10820L und 10821L	250	3	13	20	85,50 €* 67,50 €* 74,00 €* 95,50 €* 95,50 €* 127,00 €* 159,00 €* 201,50 €*
10822L-150	10822L und 10823L	150	4	16	25	67,50 €* 74,00 €* 95,50 €* 95,50 €* 127,00 €* 159,00 €* 201,50 €*
10822L-220	10822L und 10823L	220	4	16	25	74,00 €* 95,50 €* 95,50 €* 127,00 €* 159,00 €* 201,50 €*
10822L-300	10822L und 10823L	300	4	16	25	95,50 €* 95,50 €* 127,00 €* 159,00 €* 201,50 €*
10824L-200	10824L, 10825L und 10826L	200	5	25	35	95,50 €* 127,00 €* 159,00 €* 201,50 €*
10824L-300	10824L, 10825L und 10826L	300	5	25	35	127,00 €* 159,00 €* 201,50 €*
10824L-400	10824L, 10825L und 10826L	400	5	25	35	159,00 €* 201,50 €*
10824L-500	10824L, 10825L und 10826L	500	5	25	35	201,50 €*

## ABZUGSHAKEN (2 STÜCK)

Artikel	Passend für	Hakenlänge	Hakenfußstärke	Hakenfußtiefe	Hakenfußbreite	Preis
10830L-100	10830L und 10831L	100	3,6	8	28	58,50 €* 59,90 €* 94,50 €* 108,50 €*
10830L-120	10830L und 10831L	120	3,6	8	28	59,90 €* 94,50 €* 108,50 €*
10830L-200	10830L und 10831L	200	3,6	8	28	94,50 €* 108,50 €*
10830L-250	10830L und 10831L	250	3,6	8	28	108,50 €*

## UNIVERSAL ABZIEHER, 2-ARMIG, MIT INTEGRIERTEM HAKEN-SPANNER

Extrem schlanke und spitze Haken für das Arbeiten in engen Zwischenräumen.  
Der integrierte Hakenspanner verhindert zuverlässig das Abrutschen der Abzugshaken.



## UNIVERSAL ABZIEHER, 3-ARMIG

- Im Gesenk geschmiedete Ausführung
- Spindel mit Feingewinde
- Auswechselbare Zentrierkugel
- Durch Umstecken der Abzugshaken als Außen- und Innenabzieher einsetzbar
- Optional verschiedene Hakenlängen erhältlich



Artikel	Spannweite Außenabzieher	Spanntiefe	Drehmoment max. [Nm]	Belastbarkeit max. [t]	Spindel	Hakenfußstärke	Hakenfußtiefe	Hakenfußbreite	Preis
10920L	20 - 90	100	90	5,5	M14 x 1,5 x 130	3	13	20	86,50 €* 87,00 €* 150,90 €* 159,00 €* 86,50 €* 87,00 €* 150,90 €* 159,00 €*
10921L	25 - 130	100	90	5,5	M14 x 1,5 x 130	3	13	20	
10922L	50 - 160	150	180	7	G1/2" - 14 x 210	4	16	25	
10923L	60 - 200	150	180	7	G1/2" - 14 x 210	4	16	25	

## ABZUGSHAKEN (3 STÜCK)



Artikel	Passend für	Hakenlänge	Hakenfußstärke	Hakenfußtiefe	Hakenfußbreite	Preis
10920L-100	10920L und 10921L	100	3	13	20	68,50 €* 79,00 €* 96,50 €* 127,90 €* 93,90 €* 115,50 €* 180,50 €*
10920L-120	10920L und 10921L	120	3	13	20	
10920L-200	10920L und 10921L	200	3	13	20	
10920L-250	10920L und 10921L	250	3	13	20	
10922L-150	10922L und 10923L	150	4	16	25	
10922L-220	10922L und 10923L	220	4	16	25	
10922L-300	10922L und 10923L	300	4	16	25	



Artikel	Spannweite Außenabzieher	Spanntiefe	Drehmoment max. [Nm]	Belastbarkeit max. [t]	Spindel	Hakenfußstärke	Hakenfußtiefe	Hakenfußbreite	Preis
10835L	0 - 45	50	40	2,5	M12 x 90	2,5	5	26,5	140,50 €* 165,50 €*
10836L	0 - 50	50	25	1,5	M12 x 90	2,5	3	15	



## LASCHEN-ABZIEHER, 2-ARMIG

Die Konstruktion des Laschen-Abziehers bewirkt ein automatisches Anpressen der Abzugshaken an das Bauteil.

- Sehr robuste, im Gesenk geschmiedete Ausführung
- Spindel mit Feingewinde
- Auswechselbare Zentrierkugel
- Mehrfach verstellbare Abzugshaken für verschiedene Spanntiefen



Artikel	Spannweite	Spanntiefe	Drehmoment max. [Nm]	Belastbarkeit max. [t]	Spindel	Hakenfußstärke	Hakenfußtiefe	Hakenfußbreite	Preis
10860L	20 - 170	130	50	3,5	M14 x 1,5 x 130	2	11	16	67,90 €* 67,90 €*

## MINI LASCHEN-ABZIEHER, 3-ARMIG

Ideal zum Abziehen kleiner Bauteile.

Die Konstruktion des Laschen-Abziehers bewirkt ein automatisches Anpressen der Abzugshaken an das Bauteil.



Artikel	Spannweite	Spanntiefe	Drehmoment max. [Nm]	Belastbarkeit max. [t]	Spindel	Hakenfußstärke	Hakenfußtiefe	Hakenfußbreite	Preis
10980L	10 - 60	40	20	1,2	M8 x 85	1	5	8	44,50 €* 44,50 €*
10981L	10 - 70	74	21	1,3	M8 x 85	1	5	8	51,50 €* 51,50 €*
10982L	10 - 90	84	40	2,5	M10 x 105	1,8	10	12	56,50 €* 56,50 €*

## LASCHEN-ABZIEHER, 2-ARMIG, VERSTÄRKTE AUSFÜHRUNG

Die Konstruktion des Laschen-Abziehers bewirkt ein automatisches Anpressen der Abzugshaken an das Bauteil.

- Sehr robuste Ausführung
- Spindel mit Feingewinde
- Auswechselbare Zentrierkugel
- Mehrfach verstellbare Abzugshaken für verschiedene Spanntiefen



Artikel	Spannweite	Spanntiefe	Drehmoment max. [Nm]	Belastbarkeit max. [t]	Spindel	Hakenfußstärke	Hakenfußtiefe	Hakenfußbreite	Preis
10840L	20 - 200	150	50	3,5	M14 x 1,5 x 130	3	14	18	52,50 €* 52,50 €*
10841L	35 - 250	220	60	4	M18 x 1,5 x 240	4	20	25	98,90 €* 98,90 €*
10842L	50 - 300	250	120	6	G1/2" - 14 x 270	5	25	30	148,50 €* 148,50 €*

## MINI LASCHEN-ABZIEHER, 3-ARMIG, T-GRIFF

Ideal zum Abziehen kleiner Bauteile.

Der T-Griff ermöglicht den sofortigen Einsatz ohne weiteres Werkzeug.

Die Konstruktion des Laschen-Abziehers bewirkt ein automatisches Anpressen der Abzugshaken an das Bauteil.



Artikel	Spannweite	Spanntiefe	Drehmoment max. [Nm]	Belastbarkeit max. [t]	Spindel	Hakenfußstärke	Hakenfußtiefe	Hakenfußbreite	Preis
10983L	10 - 60	40	20	1,2	M8 x 85	1	5	8	44,50 €* 44,50 €*
10984L	10 - 70	74	21	1,3	M8 x 85	1	5	8	51,50 €* 51,50 €*
10985L	10 - 90	84	40	2,5	M10 x 105	1,8	10	12	56,50 €* 56,50 €*

## LASCHEN-ABZIEHER, 3-ARMIG

Die Konstruktion des Laschen-Abziehers bewirkt ein automatisches Anpressen der Abzugshaken an das Bauteil.

- Sehr robuste, im Gesenk geschmiedete Ausführung
- Spindel mit Feingewinde
- Auswechselbare Zentrierkugel
- Mehrfach verstellbare Abzugshaken für verschiedene Spanntiefen



Artikel	Spannweite	Spanntiefe	Drehmoment max. [Nm]	Belastbarkeit max. [t]	Spindel	Hakenfußstärke	Hakenfußtiefe	Hakenfußbreite	Preis
10960L	20 - 170	130	60	4	M14 x 1,5 x 130	2	11	16	52,90 €* 52,90 €*

## LASCHEN-ABZIEHER, 3-ARMIG

Die Konstruktion des Laschen-Abziehers bewirkt ein automatisches Anpressen der Abzugshaken an das Bauteil.

- Abzugshaken mit doppelseitigem Hakenfuß
- Mit schmalen und breitem Hakenfuß
- Sehr robuste, im Gesenk geschmiedete Ausführung
- Spindel mit Feingewinde
- Auswechselbare Zentrierkugel



Artikel	Spannweite	Spanntiefe	Drehmoment max. [Nm]	Belastbarkeit max. [t]	Spindel	Hakenfußstärke	Hakenfußtiefe	Hakenfußbreite	Preis
10970L	20 - 150	85	60	4	M14 x 1,5 x 130	2	9	12	49,90 €* 49,90 €*
10971L	40 - 220	130	70	4,5	M18 x 1,5 x 240	4	11	21	63,50 €* 63,50 €*

## LASCHEN-ABZIEHER, 3-ARMIG, VERSTÄRKTE AUSFÜHRUNG

Die Konstruktion des Laschen-Abziehers bewirkt ein automatisches Anpressen der Abzugshaken an das Bauteil.

- Sehr robuste Ausführung
- Spindel mit Feingewinde
- Auswechselbare Zentrierkugel
- Mehrfach verstellbare Abzugshaken für verschiedene Spanntiefen



Artikel	Spannweite	Spanntiefe	Drehmoment max. [Nm]	Belastbarkeit max. [t]	Spindel	Hakenfußstärke	Hakenfußtiefe	Hakenfußbreite	Preis
10940L	20 - 200	150	60	4	M14 x 1,5 x 130	3	14	18	61,50 €* 61,50 €*
10941L	35 - 250	220	70	4,5	M18 x 1,5 x 240	4	20	25	79,50 €* 79,50 €*
10942L	50 - 300	250	220	12	G1/2"-14 x 210	5	25	30	159,00 €* 159,00 €*
10943L	50 - 350	350	220	12	G1/2"-14 x 210	5	25	30	175,90 €* 175,90 €*
10944L	50 - 400	400	220	12	G1/2"-14 x 210	5	25	30	213,50 €* 213,50 €*

## ABZIEHER MIT SCHEREN- HAKEN, 2-ARMIG

Die Scherenkonstruktion bewirkt ein automatisches Anpressen der Abzugshaken an das Bauteil.

- Extrem schlanker Haken für Arbeiten in beengten Baugruppen
- Sehr robuste Ausführung
- Mehrfach verstellbare Abzugshaken für verschiedene Spannweiten und -tiefen



Artikel	Spannweite	Spanntiefe	Drehmoment max. [Nm]	Belastbarkeit max. [t]	Spindel	Hakenfußstärke	Hakenfußtiefe	Hakenfußbreite	Preis
10850L	6 - 100	70 / 85	25	1,5	M12 x 120	2,5	4,5	23	85,50 €* 85,50 €*
10851L	10 - 140	85 / 120	60	3,5	M16 x 160	3,5	5	31	102,50 €* 102,50 €*

## INNENAUSZIEHER

Zum Ausziehen von Kugellagern, Lagerschalen, Lagerbuchsen und Wellendichtringen.

- Viele Durchmesserabstufungen für optimalen Einsatz in allen Spannbereichen
- Große Greifkanten gegen Abrutschen
- Gewalztes Spindelgewinde
- Anwendbar nur mit passenden Gleithammer oder Gegenstütze



## GEGENSTÜTZE FÜR INNENAUSZIEHER



Artikel	Gewinde	Spannweite	Drehmoment max. [Nm]	Spindelgewinde	Preis
11624L	M10	35 – 75	30	M16 x 1,5 x 136	41,00 €* 41,00 €
11626L	M10 und G3/8"	60 – 130	60	M24 x 1,5 x 160	58,50 €* 58,50 €
11627L	G3/8"	60 – 130	60	M24 x 1,5 x 160	61,50 €* 61,50 €
11628L	G3/8"	55 – 205	100	G1/2" – 14 x 210	127,00 €* 127,00 €

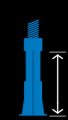

Artikel	Spannweite	Spanntiefe	Passende Gegenstütze	Passender Gleithammer	Gewinde	Drehmoment max. [Nm]	Preis
11600L	5 – 7	30	11624L	11619L, 11620L	M10	3	34,50 €* 34,50 €
11601L	7 – 9	30	11624L	11619L, 11620L	M10	7	34,50 €* 34,50 €
11602L	10 – 13	30	11624L	11619L, 11620L	M10	15	37,50 €* 37,50 €
11603L	14 – 19	60	11624L	11619L, 11620L	M10	28	37,00 €* 37,00 €
11612L	15 – 20	60	11624L	11619L, 11620L	M10	28	37,50 €* 37,50 €
11604L	20 – 25	60	11624L	11620L, 11621L	M10	40	47,00 €* 47,00 €
11605L	25 – 30	60	11624L	11620L, 11621L	M10	40	49,00 €* 49,00 €
11609L	25 – 40	45	11624L, 11626L	11619L, 11620L, 11621L	M10	45	53,00 €* 53,00 €
11606L	30 – 37	70	11624L, 11626L	11620L, 11621L	M10	45	57,50 €* 57,50 €
11607L	38 – 45	70	11624L, 11626L	11620L, 11621L	M10	45	65,00 €* 65,00 €
11610L	40 – 75	100	11626L, 11627L, 11628L	11621L	G3/8"	45	95,50 €* 95,50 €
11608L	45 – 55	100	11626L, 11627L, 11628L	11621L	G3/8"	45	79,90 €* 79,90 €
11611L	70 – 115	130	11628L	11621L	G3/8"	45	143,50 €* 143,50 €

## GLEITHAMMER FÜR INNENAUSZIEHER

Nutzen Sie einen Gleithammer, wenn die Platzverhältnisse ein Arbeiten mit einer Gegenstütze nicht zulassen.



Artikel	Gewinde	Gewicht Gleithammer	Gleitstange	Preis
11619L	M10	∅ 30 x 40 / 0,2 kg	∅ 10 x 170	31,50 €* 31,50 €
11620L	M10	∅ 50 x 80 / 0,7 kg	∅ 10 x 170	38,50 €* 38,50 €
11621L	M10 und G3/8"	∅ 45 x 100 / 0,7 kg	∅ 16 x 250	67,50 €* 67,50 €

## TRENNMESSER

Zum Abziehen von bündig anliegenden Bauteilen, wenn ein Abziehen mit Abzugshaken nicht möglich ist.

- Geschmiedete Ausführung
- Scharfe Schneiden
- Verbindungsschrauben mit gewalzttem Gewinde
- Nur in Verbindung mit der passenden Abziehvorrichtung anwendbar



Artikel	Spannweite	Abziehvorrichtung	Gewinde	Verbindungsstange	Preis
11630L	5 – 60	11640L, 11641L	M12	M10 x 120	48,90 €*
11631L	12 – 75	11640L, 11641L	M12	M12 x 140	61,90 €*
11632L	22 – 115	11642L	M16	M16 x 180	88,90 €*
11633L	25 – 155	11643L	M20 x 1,5	M20 x 1,5 x 250	158,50 €*

## ABZIEHVORRICHTUNG FÜR TRENNMESSER

- Geschmiedete Ausführung
- Spindel mit Feingewinde
- Auswechselbare Zentrierkugel

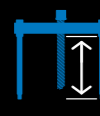

Artikel	Spannweite	Spanntiefe	Gewinde	Drehmoment max. [Nm]	Belastbarkeit max. [t.]	Spindelgewinde	Preis
11640L	40 – 115	150	M12	30	2	M14 x 1,5 x 130	47,90 €*
11641L	45 – 140	150	M12	40	2,5	M14 x 1,5 x 130	74,50 €*
11642L	55 – 205	210	M16	70	4	G1/2" – 14 x 210	120,90 €*
11643L	90 – 260	315	M20 x 1,5	90	5	G1/2" – 14 x 210	159,00 €*

## SORTIMENTE

### 10890L – VERKAUFSDISPLAY MIT UNIVERSALABZIEHERN, 2-ARMIG

Ermöglicht eine übersichtliche Präsentation der Abzieher im Verkaufsraum oder an der Werkstatttheke.

Inhalt:

- 10820L Abzieher 20 – 90 mm
  - 10821L Abzieher 25 – 130 mm
  - 10822L Abzieher 50 – 160 mm
  - 10823L Abzieher 60 – 200 mm
  - 10824L Abzieher 80 – 250 mm
  - Präsentationsdisplay
- 5-teilig



10890L 678,90 €\*

### 11803L – AUSSENABZIEHER-SATZ, 2- UND 3-ARMIG, Ø 25 - 130 MM

Das Set ist für das Abziehen von Wälzlagern besonders bei beengten Platzverhältnissen konzipiert. Die extrem schlanken Abzugshaken sind in verschiedenen Längen enthalten und können sowohl 2-armig als auch 3-armig eingesetzt werden.

- Abzieher Brücke 2-armig, 25 – 130 mm
- Abzieher Brücke 3-armig, 25 – 130 mm
- Extra lange Druckspindel mit T-Griff
- 3x Abzugshaken, schlank, 100 mm, 200 mm, 250 mm
- Haken-Spanner



11803L 209,50 €\*

## WERKZEUGSET AUSSENABZIEHER

Zum Abziehen von bündig anliegenden Bauteilen, wenn ein Abziehen mit Abzugshaken nicht möglich ist.

- Geschmiedete Ausführung
- Scharfe Schneiden
- Verbindungsschrauben mit gewalztem Gewinde

Das Werkzeugset enthält neben einem Trennmesser mit Abziehvorrichtung Zugstangenverlängerungen für Wälzlager auf längeren Wellen.

## 11800L – WERKZEUGSET AUSSENABZIEHER, Ø 5 – 60 MM

Zum Abziehen von bündig anliegenden Bauteilen, wenn ein Abziehen mit Abzugshaken nicht möglich ist.

- Geschmiedete Ausführung
- Scharfe Schneiden
- Verbindungsschrauben mit gewalztem Gewinde

Das Werkzeugset enthält neben einem Trennmesser mit Abziehvorrichtung Zugstangenverlängerungen für Wälzlager auf längeren Wellen.

Inhalt:

- Trennmesser, Ø 5 – 60 mm
- Abziehvorrichtung, bis 2 t Zugkraft
- 2x Zugstangenverlängerung, + 100 mm



11800L 139,50 €\*

## 11801L – WERKZEUGSET AUSSENABZIEHER, Ø 12 – 75 MM

Inhalt:

- Trennmesser, Ø 12 – 75 mm
- Abziehvorrichtung, bis 2,5 t Zugkraft
- 2x Zugstangenverlängerung, + 100 mm

11801L 185,00 €\*



## 11802L – WERKZEUGSET AUSSENABZIEHER, Ø 22 – 115 MM

Inhalt:

- Trennmesser Ø 22 – 115 mm
- Abziehvorrichtung, bis 4,0 t Zugkraft
- 2x Zugstangenverlängerung, + 100 mm

11802L 258,90 €\*



## WERKZEUGSET INNENAUSZIEHER

Zum Ausziehen von Kugellagern, Lagerschalen, Lagerbuchsen und Wellendichtringen.

- Große Greifkanten gegen Abrutschen
- Gewalztes Spindelgewinde

### 11900L – WERKZEUGSET INNENAUSZIEHER, Ø 10 – 37 MM

Inhalt:

- 5 Innenauszieher, Ø 10 – 37 mm
- Gleithammer, 0,2 kg
- Gegenstütze

11900L 270,00 €\*



### 11901L – WERKZEUGSET INNENAUSZIEHER, Ø 10 – 45 MM

Inhalt:

- 6 Innenauszieher, Ø 10 – 45 mm
- Gegenstütze

11901L 326,50 €\*



### 11902L – WERKZEUGSET INNENAUSZIEHER, Ø 10 – 75 MM

Inhalt:

- 7 Innenauszieher, Ø 10 – 75 mm
- 2 Gegenstützen

11902L 490,90 €\*

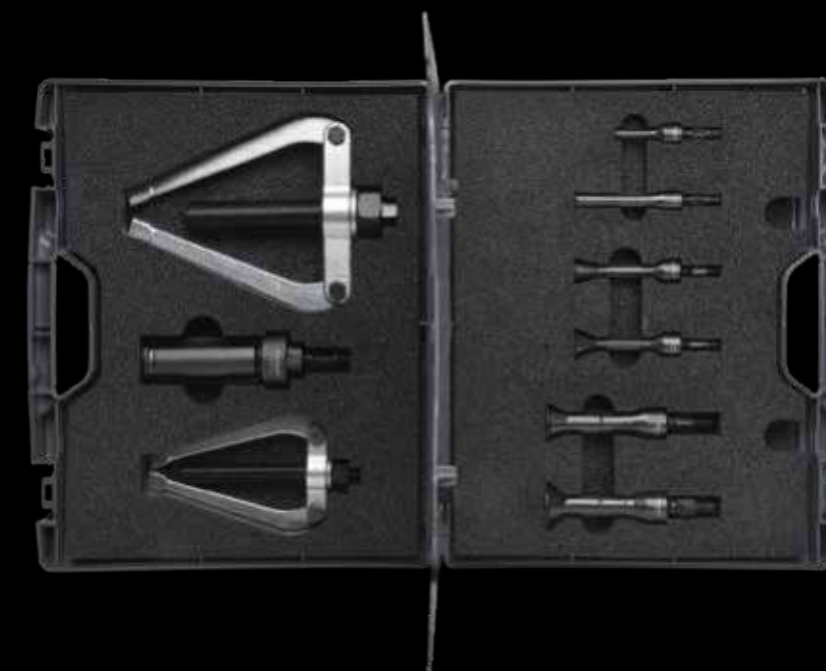

### 11903L – WERKZEUGSET INNENAUSZIEHER, Ø 15 – 75 MM

Inhalt:

- 4 Innenauszieher, Ø 15 – 75 mm
- Gegenstütze

11903L 307,50 €\*



### 11904L – WERKZEUGSET INNENAUSZIEHER, Ø 10 – 115 MM

Inhalt:

- 8 Innenauszieher, Ø 10 – 115 mm
- 2 Gegenstützen

11904L 901,90 €\*



## GELENKBOLZEN-AUSDRÜCKER

Für das schnelle und fachgerechte Ausdrücken von Kugelgelenken an Spurstangen und Traggelenken.



Artikel	Gabelöffnung	lichte Höhe	lichte Breite	Drehmoment max. [Nm]	Preis
12300L	18	40	40	50	35,90 €*
12301L	25	50	50	120	44,50 €*
12302L	29	60	60	160	60,00 €*
12303L	40	80	80	280	75,50 €*
12305L	45	100	90	400	95,50 €*
12304L	56	80	80	280	102,00 €*

## GELENKBOLZEN-AUSDRÜCKER, PKW

Für das schnelle und fachgerechte Ausdrücken von Kugelgelenken an Spurstangen und Traggelenken.

- Zweifache Einstellmöglichkeit an der Stell- und Druckschraube
- Passend für nahezu alle gängigen Fahrzeuge



Artikel	Gabelöffnung	lichte Höhe	Drehmoment max. [Nm]	Belastbarkeit max. [t.]	Preis
12100L	22	max. 50	70	3,5	74,00 €*

## GELENKBOLZEN-AUSDRÜCKER, LKW

Für das schnelle und fachgerechte Ausdrücken von Kugelgelenken an Spurstangen und Traggelenken.

- Verstärkte Ausführung
- Passend für Kugelgelenkbolzen mit 27 – 36 mm Durchmesser
- Zweifache Einstellmöglichkeit an der Stell- und Druckschraube



Artikel	Gabelöffnung	lichte Höhe	Drehmoment max. [Nm]	Belastbarkeit max. [t.]	Preis
12101L	36	max. 90	200	10	123,50 €*

## GELENKBOLZEN-AUSDRÜCKER FÜR SCHWERE LKW UND BUSSE

Für das schnelle und fachgerechte Ausdrücken von Kugelgelenken an Spurstangen und Traggelenken.

- Verstärkte Ausführung
- Passend für Kugelgelenkbolzen mit 35 – 45 mm Durchmesser
- Zweifache Einstellmöglichkeit an der Stell- und Druckschraube
- Passend für nahezu alle gängigen Lkw und Busse



Artikel	Gabelöffnung	lichte Höhe	Drehmoment max. [Nm]	Belastbarkeit max. [t.]	Preis
12102L	45	max. 115	200	20	206,00 €*

## GELENKBOLZEN AUSDRÜCKER, HYDRAULISCH, LKW

Für das schnelle und fachgerechte Ausdrücken von Kugelgelenken an Spurstangen und Traggelenken.

Mit der enthaltenen Fetthydraulikspindel können auch sehr festsitzende Kugelgelenke gelöst werden.

- Verstärkte Ausführung
- Fetthydraulikspindel: max. 15 t

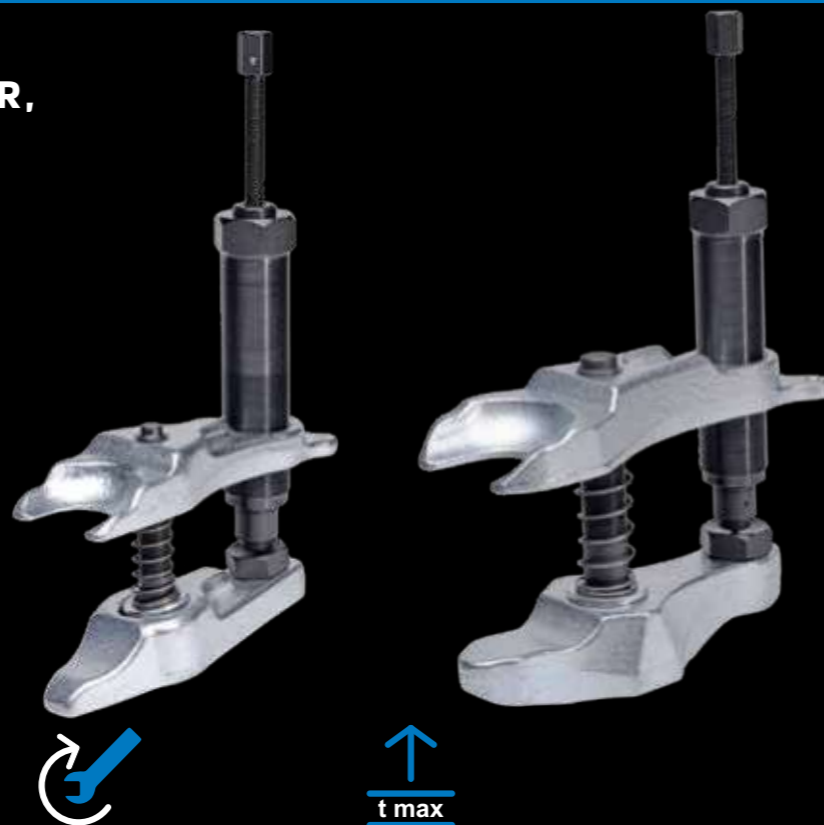

Artikel	Gabelöffnung	lichte Höhe	Drehmoment max. [Nm]	Belastbarkeit max. [t.]	Preis
12103L	36	max. 90	60	10	246,50 €*
12104L	45	max. 115	60	20	371,00 €*

## FETTHYDRAULIKSPINDEL, 15 T

In Verwendung mit Außen- und Kugelgelenkabziehern besonders geeignet für festsitzende Lager oder Kugelgelenke bei Nfz, Land- und Baumaschinen.

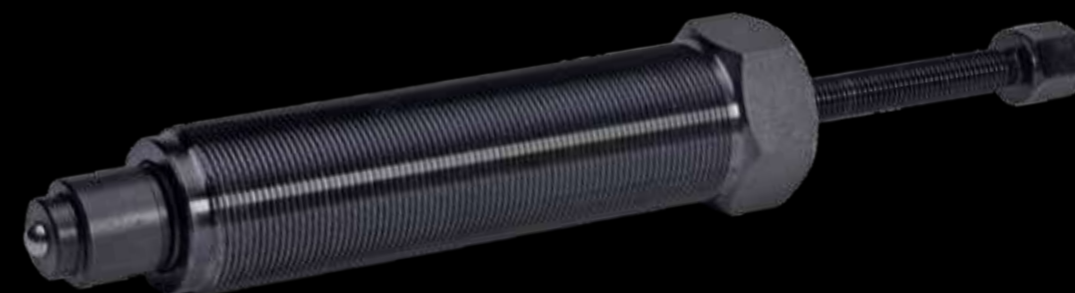

Artikel	Druckkraft [t.]	Hydraulischer Hub [mm]	Gewinde	Drehmoment max. [Nm]	Preis
09682L	15	10	1 1/2" - 16 UN x 266	60	109,50 €*

## GELENKBOLZEN-AUSDRÜCKER MIT HEBELÜBERSETZUNG

Für das schnelle und fachgerechte Ausdrücken von Kugelgelenken an Spurstangen und Traggelenken.

- Erhöhte Leistung durch Hebelübersetzung
- Verstärkte Spindel mit Feingewinde und Zentrierkugel



Artikel	Gabelöffnung	lichte Höhe	Drehmoment max. [Nm]	Belastbarkeit max. [t.]	Preis
12200L	24	max. 50	40	3,5	45,00 €*
12201L	24	max. 80	40	3,5	60,50 €*

## MECHANISCHE SPINDEL



Artikel	Größe	Preis
10880L-SP	M8 x 85 mm	16,90 €*
10882L-SP	M10 x 105 mm	21,00 €*
12300L-SP	M14 x 1,5 x 60 mm	12,00 €*
10820L-SP	M14 x 1,5 x 130 mm	22,50 €*
12301L-SP	M16 x 1,5 x 60 mm	15,80 €*
12200L-SP	M16 x 1,5 x 70 mm	15,80 €*
12201L-SP	M16 x 1,5 x 90 mm	21,00 €*
12302L-SP	M18 x 1,5 x 70 mm	17,60 €*
10841L-SP	M18 x 1,5 x 240 mm	32,90 €*
12303L-SP	G1/2" 14 x 110 mm	31,50 €*
10822L-SP	G1/2" 14 x 210 mm	34,90 €*
10842L-SP	G1/2" 14 x 270 mm	37,90 €*
10824L-SP	G3/4" 14 x 280 mm	41,90 €*



# DIAGNOSE- PRÜFGERÄTE



SEITE 28 - 31

NEW  
PRODUCT

**SW STAHL LECKSUCHGERÄT - RAUCHERZEUGER**

Dieses Leckagesuchgerät ist das ideale Werkzeug für Fachleute, die eine zuverlässige und schnelle Lösung zur Leckageprüfung benötigen. Das Leckagesuchgerät ist vielseitig einsetzbar und eignet sich für die Untersuchung von:

- Ansaug- und Ladedrucksystemen
- Karosserie und Verglasung (zur Lokalisierung von Windgeräuschen und Feuchtigkeitseintritt)
- Kurbelgehäusen
- Abgas- und Abgasrückführungssystemen
- Kraftstoffsystemen
- AdBlue- und Additivsystemen
- Reifen
- Klimaanlage
- EVAP-Kraftstoffsystemen (speziell für US-Fahrzeuge)



62110L 213,00 EUR\*

**SW STAHL NEBELFLÜSSIGKEIT, 250 ML**

Nebelflüssigkeit für alle gängigen Verdampfer-Nebelgeräte geeignet. Hohe chemische Reinheit, geruchlos und biologisch abbaubar.

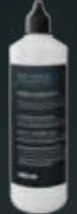

62111L 11,80 EUR\*

**SW STAHL DRUCKVERLUSTTESTER, 7-TEILIG**

Zur Prüfung der Dichtheit einzelner Zylinder an Diesel- und Benzinmotoren.

- Zündkerzenadapter M10, M12, M14 und M18
- Adapter M24 x 2 mm für Dieselmotoren



26046L 168,00 EUR\*

**SW STAHL KOMPRESSIIONS- UND DRUCKVERLUSTTESTER, 45-TEILIG**

Zur professionellen Prüfung von Kompression oder Druckverlust für die meisten PKW- und LKW-Motoren.

- Zündkerzenadapter M10, M12, M14 und M18
- Kompressionsdruckprüfer max. 50 bar
- Schnellkupplungen in gerader und abgewinkelter Ausführung



26119L 432,50 EUR\*

**SW STAHL KOMPRESSIIONS- UND DRUCKVERLUSTTESTER, 45-TEILIG**

- Mit Entlüftungsventil
- Zündkerzenadapter M14 und M18
- Messbereich: 0 - 20 bar
- 300 mm Schlauchlänge



26074L 20,90 EUR\*

**SW STAHL RÜCKLAUFMENGENPRÜFER, 31-TEILIG**

Fehlerdiagnose durch Messung der Injektor-Rücklaufmengen.

- 6 Messbecher jeweils mit 700 mm Anschlusschlauch
- 6 Kunststoffkolben für direkte Messung
- Incl. 24-teiligem Adaptersatz



26110L 49,00 EUR\*

**SW STAHL ADAPTERSATZ-RÜCKLAUFMENGENTESTER, 24-TEILIG**

Ergänzung zum Rücklaufmengenprüfer 26078L. Die Adapter sind für die meisten Systeme geeignet, z.B. Siemens, Bosch, Denso, Delphi etc.



26079L 59,00 EUR\*

NEW  
PRODUCT

**SW STAHL ULTRASCHALLREINIGER, 15 L**

- Beckeninhalte: 15 L
- Beckengröße: 330 x 300 x 150 mm
- Korbgröße: 290 x 260 x 130 mm
- Temperatur: 20 - 80 °C
- Zeit: 0 - 30 Minuten



62120L 568,50 EUR\*

**SW STAHL RÜCKLAUFMENGENTESTER, 7-TEILIG**

Fehlerdiagnose durch Messung der Injektor-Rücklaufmengen

- 6 Messbecher jeweils mit 700 mm Anschlusschlauch
- 6 Kunststoffkolben für direkte Messung



26078L 35,50 EUR\*

**SW STAHL ÖLDRUCKTESTER, 0-10 BAR**

zur Messung des aktuellen Öldrucks.

- Skala 0 - 10 Bar
- 2,0 m Schlauchlänge
- Universell einsetzbar



26166L 106,50 EUR\*

**SW STAHL STETHOSKOP, ELEKTRONISCH**

zum Aufspüren von mechanischen Schäden an Motor, Getriebe und Differential als auch Geräusche an der Karosserie

- Lautstärke stufenlos einstellbar
- Mit flexiblem Schaft und hochempfindlichem Mikrophon
- Mit 6-Kanal Verteiler und 6 Sensoren



S3531 88,90 EUR\*

**SW STAHL PRÜFERGERÄT FÜR DIESEL EINSPRITZDÜSEN**

zur exakten Einstellung des Einspritzdrucks und zur Überprüfung des Spritzbildes

- Enthält:
- 2 Anschlussleitungen für Gewindeaufnahme M12 x 1,5 und M14 x 1,5
  - Vorratsbehälter mit Feinfilter
  - Standfuß mit vier Bohrlöchern zum stabilen Halt auf der Werkbank



26091L 306,90 EUR\*

**SW STAHL STETHOSKOP**

Zum Aufspüren von mechanischen Schäden an Motor, Getriebe und Differential, sowie Geräuschen an der Karosserie.



405130L 9,00 EUR\*

**SW STAHL BENZINDRUCKPRÜFER, 0-8 BAR, 70-TEILIG**

Ideal für mechanische und elektronische Benzin-Einspritzanlagen

- Mit regelbarem 3-Wege-Ventil
- Mit Präzisionsmanometer 0,03 - 8 bar (0,5 - 120 psi)
- 5 Schläuche, beidseitig mit Kupplungen
- 30 Adapter für europäische, asiatische und amerikanische Fahrzeuge



26073L 286,50 EUR\*

# MOTOR



**SW STAHL MOTORSTÜTZTRVERSE, MAX. 250 KG**

Die universelle Motorstütztraverse fängt den Motor sicher von unten ab, sobald die seitlichen Motorlager demontiert sind. Die übliche Motorbrücke wird nicht mehr benötigt. Bei Arbeiten an Zahnriemen, Wasserpumpe oder Nebenantrieb ist nun ein freier Zugang von oben möglich.

**Abmessungen:**

- Maximale Stützlast: 250kg
- Variable Länge von 374 mm bis 1.170 mm
- Teleskoparm: 230 mm ausziehbar
- Stützarme: 360° drehbar, 122 mm Langlöcher

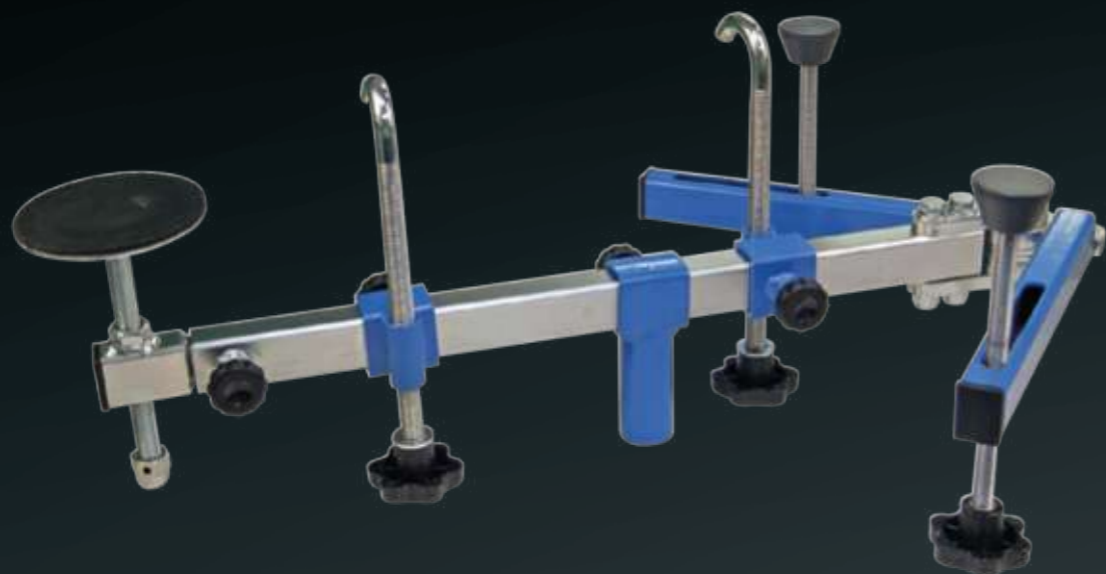

26597L 532,90 EUR\*

**SW STAHL FIXIERBOLZENSATZ AUDI/VW, 6-TEILIG**

Mit diesem Justierbolzensatz wird der Aggregateträger nach dem Ausbau wieder in seiner ursprünglichen Position fixiert und kann anschließend festgeschraubt werden. Eine Fahrzeugvermessung ist in der Regel nicht notwendig

- Eine genaue Fahrzeugzuordnung finden Sie unter [www.tool-is.com](http://www.tool-is.com)
- Zu verwenden wie OE T10486A



26507L 35,50 EUR\*

**SW STAHL FIXIERBOLZENSATZ AUDI/VW, 4-TEILIG**

Mit diesem Justierbolzensatz wird der Aggregateträger nach dem Ausbau wieder in seiner ursprünglichen Position fixiert und kann anschließend festgeschraubt werden. Eine Fahrzeugvermessung ist in der Regel nicht notwendig

- Eine genaue Fahrzeugzuordnung finden Sie unter [www.tool-is.com](http://www.tool-is.com)
- Zu verwenden wie OE T10096



26504L 21,50 EUR\*

**SW STAHL FIXIERBOLZENSATZ VW/MAN, 4-TEILIG**

Mit diesem Justierbolzensatz wird der Aggregateträger nach dem Ausbau wieder in seiner ursprünglichen Position fixiert und kann anschließend festgeschraubt werden. Eine Fahrzeugvermessung ist in der Regel nicht notwendig

- Eine genaue Fahrzeugzuordnung finden Sie unter [www.tool-is.com](http://www.tool-is.com)
- Zu verwenden wie OE T10227



26506L 25,50 EUR\*

**SW STAHL EINSTELLWERKZEUG FÜR DIESELPUMPEN, 0-5 MM, 10-TEILIG**

zum Prüfen und Einstellen der Motorsteuerung und des Förderbeginns bei Einspritzpumpen. Passend für:

- Bosch EP/VE, Rotary, Kikki, Nippon, Lucas, CAV, Roto



26060L 94,50 EUR\*

**SW STAHL TURBOSYSTEM-ABDRÜCKERSATZ, 13-TEILIG**

Zur schnellen Diagnose am Ladeluftsystem. Fachgerechte, zeitsparende Fehlersuche z.B. bei undichtem Ladeluftkühler oder nicht sichtbaren Rissen in den Ladeluftschläuchen. Eignet sich durch die mehrstufig abgesetzten Adapter für alle gängigen Schläuche des Ladeluftsystems.



26200L 118,50 EUR\*

**SW STAHL INJEKTOR-AUSZIEHWERKZEUGSATZ, MERCEDES-BENZ, 8-TEILIG**

für Siemens oder Bosch Injektoren.

- Mit Gleithammer 1,70 kg
- Für Innengewinde: M10x1,5/M12x1,75/M14x1,5/M17x1,0
- Für Außengewinde M27x1,0
- Demontage-Kralle (13,5 mm Innenmaß)



03686L 70,90 EUR\*

**SW STAHL INJEKTOR UND EINSPRITZDÜSEN AUSZIEHWERKZEUGSATZ, VAG**

geeignet für:

- SDI- und TDI-Dieselmotoren
- FSI- und TFSI-Benzinmotoren
- Incl. Kalibrierungshülsen, die bei dem Tausch des Teflonringes an Einspritzdüsen benötigt werden.



26107L 108,50 EUR\*

**SW STAHL INJEKTORSITZ UND -SCHACHT REINIGUNGSSATZ, 21-TEILIG**

- Zur Beseitigung von Rußrückständen im Injektorschacht
- Reinigung des Injektorsitzes
- Incl. Dichtringauszieher
- Für Bosch- und Delphi-Injektoren



03689L 177,50 EUR\*

**SW STAHL** INJEKTOR DICHTSITZFRÄSERSATZ,  
UNIVERSAL

Zur Reinigung der Dichtsitzbeim Injektoren-Ausbau.

- 15 x 19 mm Fräser
- 17 x 17 mm Fräser
- 17 x 19 mm Fräser
- 17 x 21 mm Fräser



03683L 35,50 EUR\*

**SW STAHL** INJEKTOR DICHTRINGAUSZIEHER,  
7,2-9 MM

zum Entfernen der teilweise sehr schwer lösbaren  
Kupferringe im Injektorenschacht.



03684L 35,50 EUR\*

**SW STAHL** REINIGUNGSBÜRSTE, STAHL, Ø 19 MM

zur schnellen Beseitigung von Rußpartikel-Rückständen im  
Injektorschacht.

- Stahlbürste Ø 19 mm x 85 mm



03689L-1 6,60 EUR\*

**SW STAHL** SPEZIAL STECKSCHLÜSSELEINSATZ, 3/8",  
ZWÖLFKANT, 14 MM, MIT GELENK

- Mit Gummifangstück
- Für neuartige Zündkerzen mit Doppelsechskant (Bi-hex)
- 10 mm (3/8") Antrieb



03649L 9,60 EUR\*

**SW STAHL** SPEZIAL STECKSCHLÜSSELEINSATZ, 3/8",  
16 MM, MIT GELENK

- Mit Gummifangstück
- Für schwer erreichbare Glüh- und Zündkerzen.
- 10 mm (3/8") Antrieb



03646L 9,50 EUR\*

**SW STAHL** GLÜHKERZEN AUSBAUWERKZEUG

Durch gleichzeitiges Drehen und Ziehen der Glühkerze mit diesem  
Werkzeug werden die Verkokungen am Schacht des Glühkerzensitzes  
abgestreift.  
Der 10 mm (3/8") Antrieb ermöglicht das Arbeiten mit einem  
Drehmomentschlüssel und vermindert das Risiko, dass der Kerzenkopf  
abreißt.

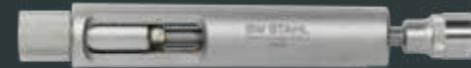

03660L 35,50 EUR\*

**SW STAHL** GEWINDESCHNEIDSATZ, ZÜND- UND  
GLÜHKERZEN, 7-TEILIG

Zum Reinigen und Nachschneiden auch von tiefsitzenden Zünd- und  
Glühkerzengewinden

- Abmessungen:
- M8, M10, M12, M14, M16



03669L 165,90 EUR\*

**SW STAHL** AUSBAUSATZ GLÜHKERZENELEKTRODE,  
11-TEILIG

Zum schnellen Ausbau abgerissener Glühkerzenelektroden ohne  
Ausbau des Zylinderkopfes.

Inhalt:

- 4-Führungshülsen, M8x1,0, M9x1,0, M10x1,0 und M10x1,25
- 2 Spiralbohrer mit Verlängerung, Ø2,5 mm und Ø3,2 mm
- 2 Gewindebohrer mit Verlängerung, M3x0,5 und M4x0,7
- 2 Abzugstäbe, M3x0,5 und M4x0,7

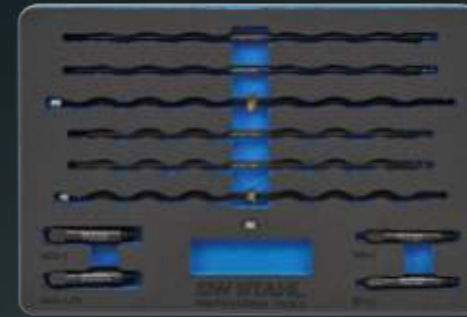

03719L 213,00 EUR\*

**SW STAHL** GLÜHKERZEN AUSBOHRWERKZEUGSATZ,  
M8 X 1,0 UND M10 X 1,0, 16-TEILIG

für Glühkerzen mit M8 x 1 mm und M10 x 1 mm Gewindeaufnahme.



03672L 94,90 EUR\*

**SW STAHL** ZÜNDKERZENSTECKERZANGE

Mit starker Griffschutzisolation. Auch zum Abziehen von  
Einspritzleitungen geeignet



40901L 11,90 EUR\*

**SW STAHL** ZÜNDSPULENABZIEHER, VAG

Zum fachgerechten Ausziehen von Zündspulen  
mit Leistungsstufe. Zu verwenden wie OE  
Nr. T10530



10642L 14,90 EUR\*

**SW STAHL** ZÜNDSPULENABZIEHERSATZ, VAG,  
4-TEILIG

Für Zündspulen mit Leistungsstufe an VAG Motoren.  
Verhindert Beschädigung der Spule  
beim Ausbau



10645L 29,50 EUR\*

**SW STAHL ZÜNDKERZENEINSATZ, 1/2", 16 MM**

mit Gummifangstück, extra lang.



03101SB 4,60 EUR\*

**SW STAHL ZÜNDKERZENEINSATZ, 1/2", 16 MM**

mit Dauermagnet, extra lang.



03160SB 8,70 EUR\*

**SW STAHL ZÜNDKERZENEINSATZ MIT T-GRIFF UND GELENK, 16 MM**

mit Gelenk und Gummifangstück, Griff isoliert.



03601SB 6,90 EUR\*

**SW STAHL ZÜNDKERZENEINSATZ MIT T-GRIFF UND GELENK, 16 MM**

extra lang, stabiler T-Griff und Gelenk, mit Gummifangstück



03610L 10,90 EUR\*

**SW STAHL ZÜNDKERZENEINSATZ, 3/8", 14 MM, ZWÖLFKANT**

- Für Zündkerzen mit Doppelsechskant (Bi-hex)
- 10 mm (3/8") Antrieb
- Innenliegender O-Ring hält die Kerzen sicher fest



03149L 9,40 EUR\*

**SW STAHL ZÜNDKERZENEINSATZ, 3/8", 16 MM, ZWÖLFKANT**

- Für Zündkerzen mit Doppelsechskant (Bi-hex)
- 10 mm (3/8") Antrieb
- Innenliegender O-Ring hält die Kerzen sicher fest



03146L 9,90 EUR\*

**SW STAHL ZÜNDKERZENEINSATZ MIT T-GRIFF UND GELENK, 21 MM**

extra lang, stabiler T-Griff und Gelenk, mit Gummifangstück



03620L 11,10 EUR\*

**SW STAHL ZÜNDKERZEN WERKZEUGSATZ, 5-TEILIG**

Inhalt

- Gelenk-Umschaltknarre 10 mm (3/8")
- Verlängerungen 37,5 und 75 mm
- Zündkerzeneinsätze SW 16 und 21 mm



03710SB 11,90 EUR\*

**SW STAHL ZÜNDKERZENSCHLÜSSELSATZ, 3/8", 14MM, 2-TEILIG**

Für 14 mm Hex und Bi-Hex Zündkerzen in allen Einbautiefen, 10 mm (3/8") Antrieb.



03640L 23,50 EUR\*

**SW STAHL ZÜNDKERZENEINSATZ, 3/8", 14 MM, EXTRA LANG**

Für tief sitzende Glüh- und Zündkerzen

- 10 mm (3/8") Antrieb
- Länge: 250 mm



03641L 19,10 EUR\*

**SW STAHL REPARATURSATZ FÜR ZÜNDKERZENGEWINDE, 16-TEILIG**

Zur schnellen und fachgerechten Instandsetzung defekter Zündkerzengewinde in Zylinderköpfen für Innengewinde M14 x 1,25 mm. Universell einsetzbar auch für Zündkerzen mit konischem Dichtsitz.



10610L 23,50 EUR\*

**SW STAHL DIGITALE ZÜNDZEITPUNKTPISTOLE, 12 V**

Stroboskop für 12 Volt Systeme bei 2-, 3-, 4-, 5-, 6- und 8-Zylinder Motoren. Verwendbar für 4-Takt Verteilerzündanlagen, 2-Takt- und Doppelfunken-Zündanlagen. Mit Xenon-Lampe, roter und schwarzer Anschlussklemme für die Eigenstromversorgung, induktiver Zange und grüner Krokodilklemme zur Messung von Drehzahl, Schließwinkel und für Spannungstests.

- Perfektes Einstellen der Zündung von 0 bis 60°
- Schließwinkel-Prüfung von 0 - 99,9% mit Umrechnungstabelle
- Motor-Drehzahlmesser von 200 - 9999 U/min



32229L 94,90 EUR\*

**SW STAHL ZÜNDKERZENEINSATZ MIT GELENK, 3/8", 14 MM, ZWÖLFKANT**

Zur Demontage und Montage von Zündkerzen mit Zwölfkant-Profil und Kugelgelenk. Ein integrierter Gummieinsatz dient zur Fixierung der Zündkerze.



03630L 14,20 EUR\*

**SW STAHL ZÜNDKERZENEINSATZ MIT GELENK, 3/8", 16 MM, ZWÖLFKANT**

Zur Demontage und Montage von Zündkerzen mit Zwölfkant-Profil und Kugelgelenk. Ein integrierter Gummieinsatz dient zur Fixierung der Zündkerze.



03631L 14,20 EUR\*

**SW STAHL** GEGENHALTESCHLÜSSEL FÜR RIEMENSCHLEIBEN, UNIVERSAL

Zum Fixieren aller Riemenscheiben, extra langer Hebel und stabiler Aufbau zum Schutz vor Schäden an den Komponenten.

- Durchmesser ca. 170 mm
- Für Keilrippenriemen und Flachriemen



10573L 48,50 EUR\*

**SW STAHL** KEILRIPPENRIEMEN WERKZEUG 2-TEILIG

Universal, zum einfachen Aus- und Einbau von elastischen Keilrippenriemen.



10596L 15,40 EUR\*

**SW STAHL** KEILRIPPENRIEMEN-WERKZEUGSATZ, 11-TEILIG

Universal, zum einfachen Aus- und Einbau von elastischen Keilrippenriemen. Auch geeignet zur Verwendung bei Doppelriemenscheiben.

Aufgrund der fehlenden Spanneinheit ist keine Entlastung des Riemens möglich. Somit ist das Werkzeug zum fachgerechten Aus- und Einbau nahezu unentbehrlich.



26341L 130,00 EUR\*

**SW STAHL** BITSATZ FÜR FREILAUFRIEMENSCHLEIBE, 1/2", 13-TEILIG

Zur Montage der Freilaufriemenscheibe. Festhalten der Riemenscheibe mittels beiliegenden 33-Zahn-Einsätzen.

- Schraubendreherbits mit Sechskant-Antrieb: 8 und 10 mm
- Vielzahn M8, M10
- T-Profil T40, T50
- 2 festmontierte Bits T50 und M10
- Spezialeinsätze für z.B. Bosch, Valeo, Delco



05257L 33,00 EUR\*

**SW STAHL** BITSATZ FÜR FREILAUFRIEMENSCHLEIBE, 1/2", 22-TEILIG

Zur Montage der Freilaufriemenscheibe. Festhalten der Riemenscheibe mittels beiliegenden 33-Zahn-Einsätzen sowie einem 31-Zahn-Einsatz z.B. für Ford Lichtmaschinen.

- Schraubendreherbits mit Sechskant-Antrieb: 8 und 10 mm
- Vielzahn M8, M10
- T-Profil T40, T50
- 2 festmontierte Bits T50 und M10
- Spezial-Adapter für fast alle Fahrzeugtypen



05275L 58,00 EUR\*

**SW STAHL** STIRNLOCHSCHLÜSSEL MIT AUSWECHSELBAREN SPITZEN, 16-TEILIG

- Zapfendurchmesser 2,5 - 3 - 4 - 5 - 6 - 7 - 8 - 9 mm
- Spannweite 102 mm

Ideal als Gegenhalter bei Reparaturen an Visco-Lüftern



51464 47,00 EUR\*

**SW STAHL** GEGENHALTESCHLÜSSEL, VAG

Zum Gegenhalten der Kurbelwellen-Riemenscheibe. Zu verwenden wie folgende OE Nummern:

- T30004
- 3415

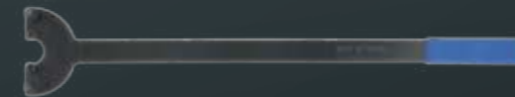

10586L 35,50 EUR\*

**SW STAHL** GEGENHALTESCHLÜSSEL FÜR KURBELWELLE, BMW/MINI/PEUGEOT

Zum Lösen und Anziehen der Zentralschraube der Kurbelwelle. Passend für:

- BMW / Mini: N12, N14, N18, N40, N42, N43, N45, N46, N51, N52, N53, N63
- Peugeot: EP3, EP6, EP6DT, EP6DTS

Zu verwenden wie folgende OE-Nummer:  
■ BMW OE-Nr. T19280



10589L 33,90 EUR\*

**SW STAHL** SPEZIAL STECKSCHLÜSSEL FÜR FREILAUFRIEMENSCHLEIBE, VIELZAHN, M10

Zur Montage der Freilaufriemenscheibe. Die Riemenscheibe wird mittels 33 Zahn-Einsatz gehalten.



05255L 11,80 EUR\*

**SW STAHL** KEILRIPPENRIEMEN-SPANN-SCHLÜSSELSATZ, ZWÖLFKANT, 5 TEILIG

Zum Spannen von Keilrippenriemen

- Ideal bei beengten Platzverhältnissen im Motorraum
- Durch die abgewinkelte Form, sind keine zusätzlichen Ausbaumaßnahmen mehr notwendig
- Rutschfester Griff für sicheres Arbeiten
- Länge je 460 mm



10557L 96,50 EUR\*

**SW STAHL** HALTEWERKZEUGSATZ FÜR SCHWUNGRAD, BMW/MINI

Zum Blockieren des Schwungrades beim Lösen und Festziehen der Zentralschraube am Schwingungstilger bei Diesel- und Benzinmotoren mit Motorcode:

- M47, M57, M67, N43, N45, N46, N47, N51, N52, N53, N54, W17



10588L 84,90 EUR\*

**SW STAHL** GEGENHALTESCHLÜSSEL FÜR KURBELWELLE, OPEL

Zum Gegenhalten der Kurbelwellenriemenscheibe und zum Lösen der zentralen Befestigungsschraube.

Geeignet für Opel Adam, Astra J, Cascada, Corsa D, Insignia, Meriva B, Mokka, Zafira C mit 1.0 / 1.2 / 1.4 l ecoFlex Motoren.



10566L 118,50 EUR\*

**SW STAHL MOTOR-EINSTELLWERKZEUGSATZ, VAG**

Sehr umfangreicher Universalsatz für Fahrzeuge mit VAG Benzin- und Dieselmotor. Beinhaltet Werkzeuge für die Arretierung von Schwungrad, Kurbel- und Nockenwelle sowie zur Einstellung der Zahnriemenspannung.

Passend für folgende Fahrzeuge:

- Audi A1, A2, A3, A4, A5, A6, A8, Q3, Q5, TT, Coupe, Cabriolet, 80, 100
- Seat Alhambra, Altea, Arosa, Cordoba, Exeo, Ibiza, Inca, Leon, Toledo
- Skoda Fabia, Felicia, Octavia, Rapid, Roomster, Superb, Yeti
- VW Amarok, Beetle, Bora, Caddy, Eos, Fox, Golf, Jetta, Lupo, Passat, Polo, Scirocco, Sharan, Tiguan, Touran, Vento, LT, Transporter



26383L 135,90 EUR\*

**SW STAHL MOTOR-EINSTELLWERKZEUGSATZ, SEAT/ŠKODA/VW**

Beinhaltet die wichtigsten Werkzeuge für Reparaturarbeiten an 1.2 ltr. VAG Motoren mit 2- und 4-Ventiltechnik.

Passend für folgende Fahrzeuge:

- Seat Cordoba 02-08, Ibiza III 02-08, Ibiza IV 08-17, Toledo IV 12-19
- Škoda Fabia I 99-07, Fabia II 07-14, Rapid NH, Roomster 06-10
- VW Fox 05-11, Polo IV 01-09, Polo V 09-17



26354L 28,50 EUR\*

**SW STAHL MOTOR-EINSTELLWERKZEUGSATZ, AUDI/SEAT/ŠKODA/VW**

Beinhaltet die wichtigsten Werkzeuge für Reparaturarbeiten an 1.2 TSI und TFSI VAG Motoren mit Steuerkette.

Passend für folgende Fahrzeuge:

- Audi A1 10-15, A3 10-13
- Seat Altea/XL 10-, Ibiza IV 10-15, Leon 12-15, Toledo IV 12-15
- Škoda Fabia II 10-14, Octavia II 10-13, Rapid 12-15, Roomster 10-15, Yeti 09-15
- VW Beetle 11-19, Caddy III 10-15, Golf VI 09-16, Golf Plus 09-14, Jetta IV 10-17, Polo V 09-14, Touran 10-15



26360L 22,50 EUR\*

**SW STAHL MOTOR EINSTELLWERKZEUGSATZ, AUDI/SEAT/ŠKODA/VW**

Für eine fachgerechte Motor-Instandsetzung bei 1.0/1.2/1.4/1.5 TSI und TFSI als auch 1.6 MPI Motoren.

Passend für folgende Fahrzeuge:

- Audi A1 10-18, A3 12-, A4 15-, A5 16-, Q2 16-, Q3 11-
- Seat Alhambra 10-, Ateca 16-, Ibiza 08-17, Ibiza 16-, Leon 12-, Mii 11-, Toledo 12-
- Skoda Citigo 11-, Fabia 14-, Kodiaq 16-, Octavia 12-, Rapid 12-, Superb 15-, Yeti 09-17
- VW Beetle 11-, Caddy 15-, CC 11-16, Golf VII 12-, Jetta 09-, Passat 14-, Polo 09-, Scirocco 08-17, Sharan 10-, Tiguan 07-16, Tiguan 16-, Touran 15-, up! 11-



26400L 96,50 EUR\*

**SW STAHL MOTOR EINSTELLWERKZEUGSATZ, VAG TSI/TFSI EA-211 MOTOREN**

Mit diesem Motoreinstellwerkzeugsatz kann der Benutzer die Steuerzeiten von TSI/TFSI-Benzinmotoren des Typs EA 211 (1.0/1.2/1.4/1.5l) der Volkswagen-Gruppe einstellen und überprüfen, ohne auf computergestützte Werkzeuge angewiesen zu sein.

Passend für folgende Fahrzeuge:

- Audi (ab 2012), für Cupra (ab 2020), für Seat (ab 2012), für Skoda (ab 2012) für Volkswagen (ab 2012)



26420L 294,50 EUR\*

**SW STAHL ERWEITERUNGSSATZ FÜR 1.0 TSI UND 1.6 MPI-MOTOREN**

Dieser Satz ergänzt das Motoreinstellwerkzeug 26420L. Mit der Erweiterung können 1.0 TSI und 1.6 MPI-Motoren mit tiefsitzenden Nockenwellen eingestellt werden. Der Satz funktioniert nur in Kombination mit 26420L.

NEW PRODUCT



26421L 69,90 EUR\*

**SW STAHL MOTOR-EINSTELLWERKZEUGSATZ, AUDI/SEAT/ŠKODA/VW**

Beinhaltet die wichtigsten Werkzeuge für Reparaturarbeiten an 1.4 und 1.6 ltr. VAG FSI, TSI und TFSI Motoren.

Passend für folgende Fahrzeuge:

- Audi A1 14-18, A3 03-13
- Seat Alhambra 10-22, Altea 04-15, Cordoba 06-09, Ibiza III 02-08, Ibiza IV 08-15, Leon 07-12, Toledo III 04-09, Toledo IV 12-19
- Škoda Fabia II 07-14, Octavia II 04-13, Rapid 12-17, Roomster 06-15, Superb II 08-15, Yeti 09-17
- VW Beetle 11-19, Eos 06-15, Golf V 03-09, Golf VI 08-16, Jetta III 05-10, Jetta IV 10-18, Passat 05-14, CC 12-16, Polo IV 01-09, Polo V 09-17, Scirocco III 08-17, Sharan 10-22, Tiguan 07-18, Touran I 10-15



26352L 36,50 EUR\*

**SW STAHL GEGENHALTER NOCKEN- UND KURBELWELLE**

Speziell für das Gegenhalten von Nockenwellen, Nockenwellenverstellern und Kardanwellen. Durch die beiliegenden, einschraubbaren Adapter, ist dieser Satz bei einem Großteil der VAG Fahrzeuge anwendbar. Zu verwenden wie OE-Nummer T10172 und T10554.



26371L 149,50 EUR\*

**SW STAHL MOTOR EINSTELLWERKZEUGSATZ, VAG, 16-TEILIG**

Für eine fachgerechte Motor-Instandsetzung bei 1.8 / 2.0 l FSi/TFSi/TSi 4-Zylinder Benzinmotoren, verbaut in folgenden Fahrzeugen:

- Audi A1 (8X), A3 (8P), A4 (8E, 8K), A5 (8T, 8F), A6 (4F, 4G), A7 (4G), A8 (4H), Q3 (8U), Q5 (8R), TT (8J, FV)
- Seat Alhambra, Altea (5P), Exceo (3R), Leon (1P, 5F), Toledo (5P)
- Skoda Octavia (1Z, 5E), Superb (3T), Yeti (5L)
- VW Amarok (2H), Beetle (5C), CC (358), EOS (1F), Golf (1K, 5K, 5G), Jetta (1K, 16), Passat (3C, 36), Passat CC (35), Polo (6R), Scirocco (13), Sharan (7N), Tiguan (5N), Touran (1T), Transporter T5 (7H, 7E), Transporter T6 (SG, SF)



26342L 124,50 EUR\*

**SW STAHL MOTOR-EINSTELLWERKZEUGSATZ, AUDI/VW**

Zum Arretieren der Nocken- und Kurbelwelle an 2.0 ltr. FSI, TSI und TFSI VAG Benzin Motoren

Passend für folgende Fahrzeuge:

- Audi A3 03-13, A4 00-08, A6 04-11, TT 06-14
- Seat Altea 04-15, Exeo 08-13, Leon 05-12, Toledo 04-09
- Škoda Octavia 04-13
- VW Eos 06-15, Golf V 03-08, Golf VI 08-12, Jetta 05-10, Passat 05-10, Polo 09-14, Scirocco 08-17, Touran 03-15



26375L 62,50 EUR\*

**SW STAHL MOTOR-EINSTELLWERKZEUGSATZ, AUDI/MITSUBISHI/SEAT/ŠKODA/VW**

Beinhaltet die wichtigsten Werkzeuge für Reparaturarbeiten an 1.2, 1.5, 1.6, 1.9 und 2.0 ltr. VAG TDI Motoren.

Passend für folgende Fahrzeuge:

- Audi A1, A3 (8P), A4 (B8), A5, A6, (C6, C7), TT (8J), Q3, Q5
- Seat Ibiza (6J), Leon III, Exeo, Toledo, Altea, Alhambra II
- Škoda Fabia II, Roomster, Praktik, Octavia II, Superb II, Yeti
- VW Amarok, Beetle II, Caddy II, Eos, Golf V/VI/Plus, Jetta V/VI, Passat H175B6/B7/CC, Polo V, Scirocco III, Sharan II, Touran II, Tiguan, T5



26357L 67,90 EUR\*

**SW STAHL MOTOR-EINSTELLWERKZEUGSATZ, AUDI/SEAT/ŠKODA/VW**

Beinhaltet die wichtigsten Werkzeuge für Reparaturarbeiten an 1.6 und 2.0 ltr. VAG TDI Common-Rail Motoren.

Passend für folgende Fahrzeuge:

- Audi A1 14-18, A3 12-20, A3 20-, A4 07-15, A4 15-, A5 07-16, A5 16-, A6 11-18, A6 18-, A7 18-, Q2 16-, Q3 11-18, Q3 18-, Q5 08-17, Q5 17-, TT 14-19
- VW Arteon 17-, Beetle 11-19, Caddy IV 03-20, Caddy V 20-, Golf VII 12-20, Golf VIII 19-, Jetta IV 10-18, CC 12-16, Passat VIII 14-19, Polo V 09-17, Scirocco 08-17, Sharan 10-22, Tiguan I 07-18, Tiguan II 16-, Touran II 15-, T-Cross 18-, T-Rock 17-, Crafter I 06-16, Crafter II 16-, Transporter T6 15-21, Transporter T7 21-



26365L 102,90 EUR\*

**SW STAHL MOTOR EINSTELLWERKZEUGSATZ, VAG**

Für VAG 1.8l und 2.0l TSI / TFSI Benzinmotoren ab ,08 mit Steuerkette. Passend für folgende Fahrzeuge:

- Audi A3, A4, A5, TT, Q5
- Seat Altea, Exeo, Leon, Toledo
- Škoda Octavia II, Superb II, Yeti
- VW Eos, Golf Jetta, Passat, Scirocco, Sharan, Tiguan



26159L 79,50 EUR\*

**SW STAHL MOTOR-EINSTELLWERKZEUGSATZ, MERCEDES-BENZ**

Beinhaltet die wichtigsten Werkzeuge für Reparaturarbeiten an 1.6 und 1.8 ltr. Mercedes-Benz Benzinmotoren.

Passend für folgende Fahrzeuge:

- Mercedes-Benz: C-Klasse 00-07, C-Klasse 07-15, CLK 03-10, E-Klasse 02-09, E-Klasse 09-17, SLK 04-11, SLK 11-20 und Sprinter 06-18



26364L 124,50 EUR\*

**SW STAHL STEUERKETTENWERKZEUG, MERCEDES-BENZ**

Spezialwerkzeug zum Trennen und Vernieten der Steuerketten bei Benzin- und Dieselmotoren mit einfacher und doppelter Steuerkette an Mercedes-Benz Fahrzeugen.



26330L 147,00 EUR\*

**SW STAHL MOTOR EINSTELLWERKZEUGSATZ, BMW**

Beinhaltet wichtige Werkzeuge für Arbeiten an Benzinmotoren M40, M43 sowie Motoren mit Doppelnockenwellen M42, M44, M50, M52, M54, M56.

- Ein- und Ausbau sowie Einstellung der Nockenwellen-Einheit
- Prüfung und Einstellung der Nockenwellen-Steuerzeiten
- Zahnriemen- oder Steuerkettenwechsel



26103L 192,50 EUR\*

**SW STAHL MOTOR-EINSTELLWERKZEUGSATZ, CITROËN/MINI/PEUGEOT**

Zum Arretieren der Nocken- und Kurbelwelle an 1.4 und 1.6 ltr. Benzinmotoren

Passend für folgende Fahrzeuge:

- Citroën Berlingo 08-18, C3 09-17, C4 04-10, C4 10-18, C5 08-17, DS3 10-19, DS3 10-19, DS4 11-18, DS5 11-19
- Mini (R55/56/57/58/59/60/61) 06-16
- Peugeot 207 06-15, 208 12-19, 308 07-15, 308 13-21, 508 10-18, 508 18-, 2008 13-19, 3008 09-16, 5008 09-17, 5008 17-, RCZ 10-15, Partner Tepee 08-18



26374L 90,50 EUR\*

**SW STAHL MOTOR-EINSTELLWERKZEUGSATZ, BMW**

Zum Arretieren der Nocken- und Kurbelwelle an 1.6 ltr. BMW N13 und N18 Motoren.  
Passend für folgende Fahrzeuge:

- BMW 1er (F20/21) 11-19
- BMW 3er (F30/31/34/35) 11-19
- Mini (R55/56/57/58/59/60/61) 06-16



26382L 90,50 EUR\*

**SW STAHL MOTOR EINSTELLWERKZEUGSATZ, BMW**

Beinhaltet wichtige Werkzeuge für Arbeiten an Benzinmotoren 1,6l mit Motorcode N40, N45.

Passend für:

- BMW 1er (E81/82/87/88) 04-13
- BMW 3er (E46) 98-07
- BMW 3er (E90/91/92/93) 05-13



26210L 101,90 EUR\*

**SW STAHL MOTOR EINSTELLWERKZEUGSATZ, BMW, 26-TEILIG**

Beinhaltet wichtige Werkzeuge für Arbeiten an 4-Zylinder Benzinmotoren N42, N46 und N46T.

- Ein- und Ausbau der Nockenwellen und der variablen Nockenwellen-Einheit (DoppelVanos)
- Prüfung und Einstellung der Nockenwellen-Steuerzeiten

Passend für: BMW 1er E81/E87, 3er E46/E90/E91, X3 E83, Z4 E85, 5er E60, E61



26105L 237,90 EUR\*

**SW STAHL MOTOR-EINSTELLWERKZEUGSATZ, BMW**

Zum Arretieren der Nocken- und Kurbelwelle an 1.6, 1.8 und 2.0 ltr. BMW N43 Motoren.

Passend für folgende Fahrzeuge:

- BMW 1er (E81/82/87/88) 04-13
- BMW 3er (E90/91/92/93) 05-13
- BMW 5er (E60/61) 03-10



26378L 158,50 EUR\*

**SW STAHL MOTOR-EINSTELLWERKZEUGSATZ, BMW**

Zum Arretieren der Nocken- und Kurbelwelle an 1.6, 2.0 und 3.0 ltr. BMW Dieselmotoren

Passend für Motorcodes N47 und N57



26379L 90,50 EUR\*

**SW STAHL KETTENRADABZIEHER KRAFTSTOFFPUMPE, BMW**

Zum Abziehen des Kettenrades beim Ausbau der Hochdruck-Kraftstoffpumpe bei BMW Motoren



26370L 9,00 EUR\*

**SW STAHL MOTOR EINSTELLWERKZEUGSATZ, BMW**

geeignet für Arbeiten an BMW 2.5 l und 3.0 l, 6-Zylinder Benzinmotoren mit Doppelnockenwelle

Motorcodes: N51 / N52 / N52K / N53 / N54 / N55

Zu verwenden wie folgende OE Nummern:

- 11.0.300, 11.4.280, 11.4.281, 11.4.282, 11.4.283, 11.4.285, 11.4.290, 11.8.520, 11.9.340



26339L 203,90 EUR\*

**SW STAHL MOTOR EINSTELLWERKZEUGSATZ, OPEL**

Beinhaltet wichtige Werkzeuge z.B. für folgende Arbeiten:

- Arretierung des Schwungrades
- Arretierung der Kurbelwelle
- Arretierung der Nockenwelle
- Arretierung der Einspritzpumpenwelle
- Abziehen der Kurbelwellen-Riemenscheibe
- Spannen des Zahnriemens



26053L 260,50 EUR\*

**SW STAHL MOTOR-EINSTELLWERKZEUGSATZ, OPEL/VAUXHALL**

Beinhaltet die wichtigsten Werkzeuge für Reparaturarbeiten an 1.0, 1.2 und 1.4 ltr. Opel Motoren mit Doppelnockenwelle.

Passend für folgende Fahrzeuge:

- Opel Agila A 00-07, Astra G 98-09, Astra H 04-09, Combo C 01-11, Corsa B 93-00, Corsa C 00-06, Corsa D 06-14, Meriva A 03-10, Tigra B 04-10
- Suzuki Alto 09-15, Alto 14-, Celerio 14-, Splash 08-14, Wagon R 03-08



26350L 33,90 EUR\*

**SW STAHL MOTOR-EINSTELLWERKZEUGSATZ, OPEL/VAUXHALL**

Beinhaltet die wichtigsten Werkzeuge für Reparaturarbeiten an 1.0, 1.2 und 1.4 ltr. Opel Motoren mit Doppelnockenwelle.

Passend für folgende Fahrzeuge:

- Chevrolet Aveo 11-, Cruze 10-, Orlando 12-, Trax 12-
- Opel Adam 12-19, Ampera 11-15, Astra J 09-15, Cascada 13-18, Corsa D 06-14, Corsa E 14-, Insignia A 11-17, Meriva B 10-17, Mokka 12-, Zafira C 11-



26362L 102,90 EUR\*

**SW STAHL MOTOR-EINSTELLWERKZEUGSATZ, CITROËN/OPEL/PEUGEOT/TOYOTA**

zum Arretieren der Nocken- und Kurbelwelle an 1.0 und 1.2 ltr. Benzin Motoren, auch für PureTech-Motoren

Verbaut in folgenden Fahrzeugen:

- Citroën Berlingo II/III, C-Elysee, C1 II, C3 II/III, C4 II, C4 Cactus, DS3, DS4
- Fiat Doblo

- Jeep Avenger
- Opel Astra L, Combo E, Corsa F, Crossland X, Grandland, Mokka B
- Peugeot 108, 208 I/II, 301, 308 II, 408 II, 508 II, 2008 I/II, 3008 I/II, 5008 I/II, Partner Tepee, Rifter
- Toyota Aygo, Proace

NEW PRODUCT



26346L 135,90 EUR\*

**SW STAHL MOTOR-EINSTELLWERKZEUGSATZ, ALFA/FIAT/OPEL/SAAB/VAUXHALL**

Beinhaltet die wichtigsten Werkzeuge für Reparaturarbeiten an 1.4, 1.6 und 1.8 ltr. Opel und Fiat Benzinmotoren.

Passend für folgende Fahrzeuge:

- Alfa Romeo 159 05-11
- Fiat Croma 05-10
- Opel Astra G 02-06, Astra H 04-12, Astra J 09-15, Corsa D 0-14, Corsa E 15-19, Insignia A 08-17, Meriva A 06-10, Mokka A 12-19, Signum 05-08, Vectra C 05-08, Zafira A 03-05, Zafira B 05-15, Zafira C 11-19
- Saab 9-5 10-12



26363L 28,50 EUR\*

**SW STAHL MOTOR EINSTELLWERKZEUGSATZ, OPEL/VAUXHALL**

Für eine fachgerechte Motor-Instandsetzung bei 2.0 I CDTi Motoren ab Baujahr 2014, verbaut in folgenden Fahrzeugen:

- Opel Antara, Cascada, Insignia A, Insignia B, Zafira C
- Motorcode: B20DTH, B20DTJ, B20DTR, D20DTH, D20DTJ, D20DTR



26334L 124,50 EUR\*

**SW STAHL MOTOR-EINSTELLWERKZEUGSATZ, FORD/MAZDA**

sehr umfangreicher Universalsatz für Fahrzeuge mit Ford Benzin- und Dieselmotor. Beinhaltet Werkzeuge für die Arretierung von Schwungrad, Kurbel- und Nockenwelle sowie zur Einstellung der Zahnriemenspannung. Verbaut in folgende Fahrzeuge:

- Ford B-Max, C-Max, Ecosport, Escort, Fiesta, Courier, Focus, Fusion, Galaxy, Ka, Kuga, Mondeo, Orion, Sierra, S-Max, Tourneo, Transit
- Mazda 2, 3, 6, CX-7, MPV



26389L 107,50 EUR\*

**SW STAHL MOTOR EINSTELLWERKZEUGSATZ, FORD**

Geeignet für 1.0 I EcoBoost 3-Zylinder Benzinmotoren ab 2012.

Passend für folgende Fahrzeuge:

- Ford: B-Max, C-Max, Fiesta, Ecosport, Focus, Grand C-Max, Transit Courier, Transit Connect, Tourneo Connect



26230L 169,90 EUR\*

**SW STAHL DREHMOMENTVERVIELFÄLTIGER, FORD**

Für das Lösen und Festziehen der zentralen Befestigungsschraube der Kurbelwellenriemenscheibe.

- Ford Motor 1.0 EcoBoost, 1.0 Duratec, 1.1 Duratec, 2.0 Duratorq-TDCi, 2.0 EcoBlue Diesel
- Ford B-Max 01/12-, C-Max 04/10-, Ecosport 05/12-, Fiesta 05/12-, Focus 01/18-, Mondeo 10/14-, Transit Connect 02/13-, Transit 08/13-

Zu verwenden wie folgende OE Nummern: 303-1611, 303-1611-01, 303-1611-02



26220L 253,90 EUR\*

TT801  
BLACK

TT801  
BLUE

TT802  
BLACK

TT802  
BLUE



red dot winner 2023

# TT800 – DIE CREW FÜR DEINE WERKSTA TT

## DEINE VORTEILE AUF EINEN BLICK

- MEHR ALS **600 KG** TRAGLAST
- SOFTCLOSE SCHUBLADEN
- TWIN LOCK** SCHLISSSYSTEM
- SEITLICHE ZENTRALVERRIEGELUNG
- EXTRA BREITE SCHUBLADENAUSZÜGE
- SCHUBLADEN-TRAGLAST **80 KG**
- LOCHWAND MIT SYSTEM
- WASSERDICHT EDELSTAHLABDECKUNG
- MAGNETISCHE ABLAGEFÄCHER
- RÜCKENSCHONENDE ARBEITSHÖHE,  
108 CM
- RÄDER MIT TPE LAUFFLÄCHE
- HIGHTECH BREMSE
- UMFANGREICHES ZUBEHÖR Z.B.  
LAPTOPHALTER, MÜLLEIMER, ETC.
- GARANTIE VERLÄNGERUNG GESCHENKT
- INHALTSANGABE SCHAUMEINLAGEN

**SW STAHL MOTOR-EINSTELLWERKZEUGSATZ, FORD**

Zum Arretieren der Nocken- und Kurbelwelle an 1.25, 1.4, 1.6, 1.8, 2.0 und 2.3 ltr. Ford Motoren.

Passend für folgende Fahrzeuge:

- Ford B-Max 12-17, Cougar 98-02, C-Max I 03-10, C-Max II 10-19, Fiesta IV 95-01, Fiesta V 01-08, Fiesta VI 08-17, Courier 96-02, Focus I 98-04, Focus II 04-10, Fusion 02-12, Galaxy II 06-14, Mondeo I 93-96, Mondeo II 96-00, Mondeo III 00-07, Mondeo IV 07-15, Puma 97-01, S-Max I 06-14, Tourneo Connect 02-13, Transit 06-13, Transit Connect 02-13



26372L 13,60 EUR\*

**SW STAHL MOTOR EINSTELLWERKZEUGSATZ, FORD/VOLVO**

geeignet für 2.0 l und 2.3 l Motoren, z.B. in folgenden Fahrzeugen:

- Ford: EcoSport 2 (18-, Focus 3 (11-20), Galaxy (10-), Kuga (12-), Mondeo (10-), S-Max (10-)
- Morgan Plus 4 (14-20)
- Volvo: S60 (10-15), S80 (10-16), V60 (10-14), V70 (09-14), XC60 (09-17)

Motorcodes:

- Ford: MGDA, R9CB, R9CD, R9CF, R9CH, R9CI, R9DA, R9DB, R9DC, R9DD, R9MA, R9MB, R9MC, TNBA, TNCA, TNCB, TNCC, TNCD, TNCF, TNWA, TNWB, TPBA, TPWA, XQDA, YVDA
- Morgan: XQDA
- Volvo: B4204T6, B4204T7



26347L 95,90 EUR\*

**SW STAHL MOTOR-EINSTELLWERKZEUGSATZ, FORD**

Zum Arretieren der Nocken- und Kurbelwelle an 2.0 l EcoBlue Motoren.

Passend für folgende Fahrzeuge:

- Ford Focus IV, Galaxy III, Kuga III, Mondeo V, Ranger, S-Max, Tourneo Custom, Transit Custom, Transit V363

Motorcodes: BCCC, BCCD, BCDA, BCFA, BCFB, BCFC, BCFD, BCRA, BCRB, BJFA, BJFB, BJFC, BJFD, BJRA, BKFA, BKFB, BKFC, BKFD, BKRA, BKRB, BLFA, BLFB, BLFC, BLFD, BLHA, BLRA, BLRB, NOHA, POFA, POFB, T20DDOJ, YLCB, YLCC, YLDA, YLDC, YLFB, YLFA, YLFB, YLFS, YLR6, YLRA, YMCB, YMCC, YMDA, YMF6, YMFA, YMFB, YMFS, YMHA, YMR6, YMRA, YNCA, YNF6, YNFA, YNFB, YNFS, YNHA, YNR6, YNRA



26319L 226,50 EUR\*

**SW STAHL MOTOR-EINSTELLWERKZEUGSATZ, CITROËN/FIAT/PEUGEOT**

Sehr umfangreicher Universalsatz für Fahrzeuge mit PSA Benzin- und Dieselmotor. Beinhaltet Werkzeuge für die Arretierung von Schwungrad, Kurbel- und Nockenwelle sowie zur Einstellung der Zahnriemenspannung.

Passend für folgende Fahrzeuge:

- Citroën AX, Berlingo, BX, C15, C2, C3, C4, C5, C8, DS4, DS5, Evasion, Jumpy, Nemo, Saxo, Xantia, Xsara, ZX
- Fiat Scudo, Ulysse, Ducato
- Peugeot 106, 205, 206, 207, 306, 307, 308, 309, 406, 407, 508, 607, 806, 807, 1007, 3008, 5008, Bipper, Expert, Partner, Boxer



26381L 164,50 EUR\*

**SW STAHL MOTOR EINSTELLWERKZEUGSATZ, FIAT/FORD/IVECO/PSA**

zum Einstellen der Steuerzeiten an 2.2l und 3.0l Diesel Motoren, verbaut in folgende Fahrzeuge:

- Citroën Jumper II 2.2 und 3.0 HDI Motoren
- Fiat Ducato (250) 2.2l und 3.0l Multijet
- Ford Transit, Tourneo 2.2 TDCI
- Iveco Daily 3/4/5/6 3.0 Diesel
- Peugeot Boxer 2.2 und 3.0 HDI Motoren



26343L 169,90 EUR\*

**SW STAHL BLOCKIERWERKZEUG KURBELWELLEN-RIEMENSCHLEIBE, DACIA/NISSAN/RENAULT/SMART**

NEW PRODUCT

zum Blockieren der Riemenschleibe zum Lösen der zentralen Befestigungsschraube.

Passend für folgende Fahrzeuge

- Dacia Dokker, Duster, Jogger, Lodgy, Logan, Sandero
- Nissan Juke (F15), Micra (K14), Pulsar (C13), Qashqai (J11)
- Renault Captur, Clio, Kadjar, Kangoo II, Kaptur, Megane III/IV, Scenic, Twingo III
- Smart Fortwo und Forfour



26349L 33,90 EUR\*

**SW STAHL MOTOR EINSTELLWERKZEUGSATZ, FIAT/MERCEDES/NISSAN/OPEL/RENAULT**

Für eine fachgerechte Motor-Instandsetzung bei 1.6, 1.8 und 2.0 Liter Diesel Motoren.

- Motorcodes: M1D, M9R, R9M, OM622 und OM626



26336L 79,50 EUR\*

**SW STAHL MOTOR-EINSTELLWERKZEUGSATZ, NISSAN/OPEL/RENAULT**

Sehr umfangreicher Universalsatz für Fahrzeuge mit Renault Benzin- und Dieselmotor. Beinhaltet Werkzeuge für die Arretierung von Schwungrad, Kurbel- und Nockenwelle sowie zur Einstellung der Zahnriemenspannung.

Passend für folgende Fahrzeuge:

- Dacia Dokker, Duster, Logan, Lodgy, Sandero
- Nissan Kubistar, Primastar
- Opel Arena, Movano, Vivaro
- Renault Avantime, Clio, Espace, Fluence, Kangoo, Laguna, Megane, Modus, Rapid, Safrane, Scenic, Thalia, Twingo, R5, R9, R11, R19, R21, R25, Trafic, Master



26387L 124,50 EUR\*

**SW STAHL MOTOR-EINSTELLWERKZEUGSATZ, MERCEDES/NISSAN/OPEL/RENAULT**

Zum Arretieren der Nocken- und Kurbelwelle an 1.5, 1.9, 2.2 und 2.5 ltr. Renault Dieselmotoren  
Passend für folgende Fahrzeuge:

- Mercedes A-Klasse W176, A-Klasse W177, B-Klasse W246, B-Klasse W247, CLA C117, CLA C118, GLA X156, Citan W415, Citan W420
- Nissan Almera, Cube, Juke, Kubistar, Micra, Note, Primera, Qashgai, Tiida, Interstar, Evalia, NV200, Primastar, NV250
- Opel Movano, Vivaro
- Renault Avantime, Captur, Clio, Espace, Fluence, Kadjar, Kangoo, Laguna, Megane, Modus, Scenic, Thalia, Twingo, Vel Satis, Trafic, Master



26376L 79,50 EUR\*

**SW STAHL MOTOR-EINSTELLWERKZEUGSATZ, ALFA/FIAT/FORD/LANCIA**

Beinhaltet die wichtigsten Werkzeuge für Reparaturarbeiten an Alfa Romeo, Fiat, Ford und Lancia Motoren mit 1.2 und 1.4 ltr. 8-Ventil Benzinmotoren.

Passend für folgende Fahrzeuge:

- Alfa Romeo Mito 11-18
- Fiat New 500 07-, Doblo/Cargo 05-10, Fiorino 08-, Qubo 09-, Grande Punto 07-12, Idea 04-12, Linea 07-11, Panda 09-12 und Grande Punto 05-09, Punto Evo 09-11, Punto 12-18



26358L 79,50 EUR\*

**SW STAHL NOCKENWELLEN-GEGENHALTER, UNIVERSAL**

Ideal zum Lösen von Ketten- und Zahnriemenrädern an Einspritzpumpen, Nockenwelle, Kurbelwellen, etc.

- Verstellbar von 40 - 220 mm
- Mit 4 Paar Haltezapfen, Ø 6 - 10 mm, 8 - 11 mm, 10 - 12 mm, 11 - 16 mm

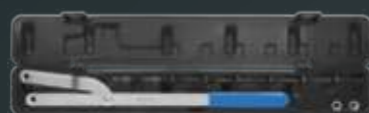

10577L 39,50 EUR\*

**SW STAHL MOTOR-EINSTELLWERKZEUGSATZ, FIAT/IVECO**

Beinhaltet die wichtigsten Werkzeuge für Reparaturarbeiten an 2.3 und 2.8 ltr. Fiat und Iveco Motoren.

Passend für folgende Fahrzeuge:

- Fiat Ducato 01-06, Ducato 06-
- Iveco Daily III 99-06, Daily IV 06-11, Daily V 11-14, Daily VI 14-19



26359L 33,90 EUR\*

**SW STAHL HAARLINEAL**

Zum Prüfen von Planflächen auf Ebenheit z.B. am Zylinderkopf oder Motorblock, 2 Seiten geschliffen, 630 mm lang



72305L 118,50 EUR\*

**SW STAHL WELLENDICHTRING MONTAGEWERKZEUGSATZ, VAG, 14-TEILIG**

Geeignet für Wellendichtringe mit einem Innendurchmesser zwischen 32 mm und 38 mm. Auch für PTFE Wellendichtringe geeignet. Optimiert für Benzin- und Dieselmotoren von Audi, Ford, Seat, Skoda, VW.



94900L 118,50 EUR\*

**SW STAHL VENTILFEDER-MONTAGEWERKZEUGSATZ, 13-TEILIG**

Komplett mit Druckluftadaptern für Zündkerzengewinde in M14 und M16, die den Wechsel von Ventilschaftdichtungen in eingebautem Zustand ermöglichen. Keile und Federn können von einer Person eingesetzt und entfernt werden.



08650L 90,50 EUR\*

**SW STAHL VENTILFEDER-SPANNAPPARAT, BIS 250 MM**

Universell einsetzbar, ideal für Diesel- und großvolumige Benzinmotoren.

- Spannbereich bis 250 mm



41260L 46,50 EUR\*

**SW STAHL VENTIL-EINSCHLEIFER, 0-21 MM**

mit Holzstiel



08701L 5,80 EUR\*

**SW STAHL VENTILSCHAFTDICHTUNGSZANGE, 250 MM**

Zum Entfernen der Ventilschaftdichtungen



08510L 11,80 EUR\*

**SW STAHL MONTAGEWERKZEUG FÜR WELLENDICHTRINGE MIT IMPULS-GEWERRAD, VAG**

Zur fachgerechten und beschädigungsfreien Montage von Dichtflanschen mit Impuls-Gewerrad im Bereich der Kurbelwelle. Zu verwenden wie OE Nummer T50010.



26305L 153,90 EUR\*

**SW STAHL ZYLINDERHONGERÄT, 3-ARMIG, 32-90 MM**

Zum Einsatz in elektrischen Bohrmaschinen, mit Honsegmenten 50 mm. Durch einstellbaren Druck keine Einschnitte im Zylinder.



41101L 14,00 EUR\*

**SW STAHL ZYLINDERHONGERÄT, 3-ARMIG, 51-178 MM**

Zum Einsatz in elektrischen Bohrmaschinen, mit Honsegmenten 100 mm. Durch einstellbaren Druck keine Einschnitte im Zylinder.



41102L 21,00 EUR\*

**SW STAHL KOLBENRINGSPANNBAND, 53 - 125 MM**

Passend für Kolben mit einem Durchmesser von 53 - 125 mm.



41222L 10,60 EUR\*

**SW STAHL KOLBENRINGSPANNBAND, 53 - 175 MM**

Passend für Kolben mit einem Durchmesser von 53 - 175 mm.



41223L 11,80 EUR\*

**SW STAHL UNIVERSAL TANKGEBERSCHLÜSSEL, 89-170 MM**

Zum beschädigungsfreien Lösen und Anziehen der Tankgeber Überwurfmutter am Kraftstofftank.

- Mit 3 Armen
- 16 mm Sechskant Antrieb
- Einstellbarer Durchmesser 89 mm -170 mm
- Gerändelte Arretierung ermöglicht eine genauere Einstellung der Arm-Position
- Universal anwendbar



26203L 29,50 EUR\*

**SW STAHL DIESEL ENTLÜFTUNGSSATZ MIT ADAPTERN, 15-TEILIG**

Universell passend für Ford, Peugeot, Citroën, Opel, Fiat, Rover, Land Rover, Renault, etc.

- Zum Entlüften von Diesel-Kraftstoff-Systemen
- Direkte Verbindung ans Fahrzeug durch fahrzeugbezogene Adapter
- Einfache Kontrolle mittels durchsichtiger Schläuche
- Schnell und einfach in der Handhabung



24037L 189,50 EUR\*

**SW STAHL KRAFTSTOFFLEITUNGS-LÖSEZANGE**

Für Leitungskupplungen am Kraftstofffilter, z.B. VW, Audi, Fiat, Mercedes, Opel. Mit der Zange kann die Verriegelung nach vorne (verriegeln) und nach hinten (entriegeln) geschoben werden.



61708L 15,70 EUR\*

**SW STAHL ZANGENSATZ FÜR KRAFTSTOFFLEITUNGSVERBINDER, 3-TEILIG**

Zum Lösen von Kraftstoffleitungsverbindern bei VAG, Fiat, Ford, Opel, Peugeot, Renault und Citroën.



61715L 13,30 EUR\*

**SW STAHL SCHLAUCHKLEMMENZANGE, FÜR CLIC UND CLIC-R SCHELLEN**

mit drehbaren und abgewinkelten Backen, zum Lösen und Verschließen der CLIC und CLIC-R Schellen an Kraftstoffleitungen, Antriebswellen usw.



45000L 28,90 EUR\*

**SW STAHL SCHLAUCHKLEMMENSATZ, 4-TEILIG**

mit schwenkbarem Metallbügel, für Benzinschläuche und Kunststoffleitungen.



61720L 17,00 EUR\*

**SW STAHL LEITUNGSVERBINDER-LÖSESATZ, UNIVERSAL, 22-TEILIG**

Zum Öffnen der Leitungskupplungen bei Klimaanlage, Kraftstoff-, Luft- und Ölleitungen mit Leitungsdurchmesser 5/16", 3/8", 1/2", 5/8", 3/4", 7/8". Universalsortiment - passend für alle gängigen Fahrzeuge.



61717L 35,50 EUR\*

**SW STAHL SCHLAUCHKLEMMENZANGENSATZ, 3-TEILIG**

z.B. für Brems-, Kraftstoff- und Kühlwasserleitungen, öl- und säurebeständig, mit Rasterschließung

- 150 mm für Ø bis 15 mm
- 180 mm für Ø bis 30 mm
- 250 mm für Ø bis 60 mm

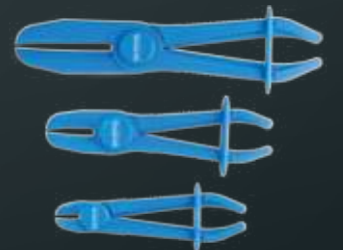

61705L 9,40 EUR\*

**SW STAHL UMFÜLLPUMPE, BENZIN- UND ÖLBESTÄNDIG**

Umfüll- und Notpumpe für diverse Flüssigkeiten, benzin- und ölbeständig, Schlauchlänge ca. 2 m mit Rückschlagventil. Schlauchdurchmesser innen: 8 mm / außen: 12 mm



24005L 17,80 EUR\*

**SW STAHL UMFÜLLPUMPE, 500 CCM**

Metallausführung, inklusive 2 Schläuchen zum Ansaugen und Abfließen, 500 cm<sup>3</sup>. Das Kugelventil trennt den Saug- und Druckhub klar. Verwendbar für:

- Benzin, Diesel, Heizöl
- Kühlmittel, Waschbenzin
- Bremsflüssigkeit und Öle
- Schlauchdurchmesser innen: 9 mm / außen: 12 mm
- Schläuche jeweils 1.150 mm lang



24025L 23,50 EUR\*

**SW STAHL MEHRZWECKPUMPE, 1 L**

Zum Auffüllen von Flüssigkeiten z.B. Bremsflüssigkeit, Öl, Kraftstoff und Reinigungsmittel. Mit 500 mm Schlauch und Einfüllhaken für schwer erreichbare Stellen.



24002L 17,70 EUR\*

**SW STAHL WASSERPUMPEN-WERKZEUGSATZ, VW T5, 4-TEILIG**

Zum Ausbau der Wasserpumpe bei 2.5 l 5-Zylinder TDI Motoren VW T5, Touareg. Zu verwenden wie VAG OE Nummer T10225.



26028L 50,90 EUR\*

**SW STAHL SCHLAUCHPUMPE**

Zum Umfüllen von Wasser, Kraftstoff, etc. Kein manuelles Ansaugen. Durch schütteln des Rückschlagventils wird die Flüssigkeit angesaugt.

- Innendurchmesser 13 mm
- Außendurchmesser 17 mm



24003L 9,50 EUR\*

**SW STAHL CO2 REAKTIONSFLÜSSIGKEIT, 300 ML**

Für Co<sup>2</sup> Lecksucher 21050L.



21051L 22,50 EUR\*

**SW STAHL CO2-LECKSUCHER, 5-TEILIG**

Zum schnellen Überprüfen des Motorkühlsystems bei einem Zylinderkopfschaden. Die Co<sup>2</sup> Gase bewirken die Verfärbung der Prüfflüssigkeit.

- Geeignet für Benzin-, Diesel- und Gasfahrzeuge!
- Verwendung mit Adaptern aus 21000L, 21030L und 21040L möglich



21050L 82,90 EUR\*

**SW STAHL UNIVERSAL-TRICHTER MIT FLEXIBLEM SCHLAUCH**

- Einfüllhilfe mit einem Durchmesser von 25 bis 60 mm und einem ausziehbaren, flexiblen Schlauch
- Resistent gegenüber Benzin, Diesel, Öl, Reinigungsmitteln, Frostschutz- und Kältemitteln
- Passend für die meisten gängigen Kanister und Flaschen
- Perfekt für den Einsatz im Auto, Haushalt und Garten



07385L 4,60 EUR\*

**SW STAHL LÜFTER-NABENSCHLÜSSELSATZ, 11-TEILIG**

Zum Gegenhalten der Viscokupplung. Ermöglicht dem Monteur, die Riemenscheibe der Wasserpumpe zu sichern, während gleichzeitig die Viscokupplung gelöst wird.



00125L 98,50 EUR\*

**SW STAHL KÜHLERABDRÜCKWERKZEUGKOFFER, 18-TEILIG**

Komplett mit Pumpe, Temperaturmesser und Kühleradaptern für nahezu alle PKW und Nfz

- Messbereich 0 - 2,5 bar
- Druckverlustkontrolle über Manometer
- Prüfmöglichkeit von Verschlusskappen
- Druckprüfung des Kühlsystems



21000L 94,90 EUR\*

**SW STAHL KÜHLERABDRÜCKWERKZEUGKOFFER, 25-TEILIG**

Komplett mit Pumpe, Temperaturmesser, Befüllarmatur und Kühleradaptern für nahezu alle PKW und Nfz

- Messbereich 0 - 2,5 bar
- Druckverlustkontrolle über Manometer
- Prüfmöglichkeit von Verschlusskappen
- Inkl. Vakuum-Befüllset



21030L 102,50 EUR\*

**SW STAHL KÜHLSYSTEM TEST- UND AUFFÜLLGERÄT**

Zum problemlosen, luftblasenfreien Befüllen von Kühlsystemen bei gleichzeitiger Prüfung der Dichtigkeit.

- Universelle Ausführung mit Schnellkupplung
- Flexibler Befüllschlauch
- Manometer mit Gummischutz
- Mit Ventil zur Druckentlastung



21010L 63,90 EUR\*

**SW STAHL FÜLLKANNE, 2 L**

Für Öl und Kühlflüssigkeit.

- Säure-, Öl- und Laugenbeständig
- Mit Gewinde am Ausgießer für Einfüllstutzen



07371L 11,90 EUR\*

**SW STAHL FÜLLKANNE, 4 L**

Für Öl und Kühlflüssigkeit.

- Säure-, Öl- und Laugenbeständig
- Mit Gewinde am Ausgießer für Einfüllstutzen



07372L 17,70 EUR\*

**SW STAHL ÖLABLASSSCHRAUBEN-REPARATURSORTIMENT, M15 X 1,5**

Komplett mit Feingewindebohrer sowie 5 neuen Übermaß-Ölablassschrauben und passenden Aluminiumdichtringen für Ölablassschrauben mit M14 Gewinde.



03010L 27,00 EUR\*

**SW STAHL ÖLABLASSSCHRAUBE MIT ALUDICHTUNG, M15 X 1,5**

Übermaß-Ölablassschraube mit passendem Aluminiumdichtring



03011L 1,80 EUR\*

**SW STAHL AUFFANGWANNE, 16 L**

Hochwertig und formstabil, zum Auffangen von Ölen, Kraftstoffen, Kühlflüssigkeiten und Scheibenwaschwasser.

- Innenmaße 560 x 410 x 80 mm



07376L 20,50 EUR\*

**SW STAHL AUFFANGWANNE, 40 L**

Hochwertig und formstabil, zum Auffangen von Ölen, Kraftstoffen, Kühlflüssigkeiten und Scheibenwaschwasser.

- Innenmaße 800 x 520 x 100 mm



07377L 41,00 EUR\*

**SW STAHL AUFFANGWANNE, 16 L**

Beständig gegen fast alle Lösungsmittel wie Säuren, Laugen, Alkohole, Öl, Benzin.

- Mit Ausgießer und Handgriffe
- Max. Temperatur 80°C
- Material: HDPE



07375L 15,90 EUR\*

**SW STAHL REFRAKTOMETER**

Zur Prüfung der Batteriesäuredichte, des Frostschutzgehalts im Kühlwasser und Scheibenwaschwasser sowie von AdBlue® (AUS 32)



21550L 29,00 EUR\*

**SW STAHL SCHRAUBENDREHEINSATZ FÜR ÖLWANNENSCHRAUBEN, VAG**

Zum fachgerechten Ein- und Ausbauen der Ölwanne und des Kühlmittelreglers.

Zu verwenden wie OE T10058 und U-40051.



03017L 10,90 EUR\*

**SW STAHL ÖLDIENST-STECKSCHLÜSSEL, 1/2", 8 MM, 10 MM**

Für Ölablassschrauben mit Innenvierkant z.B. bei: Ford, Nissan, Mazda, Renault, Peugeot, Volvo etc.



03000SB 9,40 EUR\*

**SW STAHL ÖL-EINFÜLLTRICHTER SATZ, 7-TEILIG**

Zum sauberen Einfüllen von Motoröl. Die enthaltene Winkelverlängerung ermöglicht das Einfüllen auch an schlecht erreichbaren Stellen.

- Trichtervolumen 1 Liter
- Winkelverlängerung
- 5 Aluminium Adapter für die gängigsten Fahrzeughersteller

Nicht zu verwenden bei W12 Motoren!



07362L 177,50 EUR\*

**SW STAHL ÖL-EINFÜLLTRICHTERSATZ, 15-TEILIG**

NEW PRODUCT

- Zum sauberen, präzisen und umweltfreundlichen Befüllen
- Einfülltrichter mit tropffreier Dichtung
- Verhindert Ölverluste sowie Verschmutzungen am Motorblock oder Krümmer
- Mit schwenkbarem Winkelarm für schwer erreichbare Bereiche

- Inklusive passender Adapter für verschiedene Anwendungen
- Stabil und ohne Spiel am Motor montierbar
- Praktisches Stecksystem
- Gefertigt aus hochwertigem Spezialkunststoff



07387L 44,90 EUR\*

**SW STAHL ÖLABLASSSCHRAUBEN-REPARATURSORTIMENT, 18-TEILIG**

Komplett mit Feingewindebohrer sowie je 5 neuen Übermaß-Ölablassschrauben und passenden Aluminiumdichtringen. Für Ölablassschrauben M14, M16 und M18



03020L 53,50 EUR\*

**SW STAHL ÖL-EINFÜLLTRICHTER SATZ, 3-TEILIG**

Zum sauberen Einfüllen von Motoröl. Durch die dichte Verbindung mit der Einfüllöffnung wird kein Öl mehr ungewollt verschüttet.

- Trichtervolumen 1 Liter
- 2 Aluminium Adapter:
- Universal Bajonett-Adapter z.B. für VAG, BMW, Mercedes-Benz, Ford, etc.
- Bajonett-Adapter für neuere VAG Modelle, z.B. für Golf VII



07383L 106,50 EUR\*

**SW STAHL ÖLFILTERSCHLÜSSEL, FORD/PSA**

Einfache, zeitsparende Demontage / Montage des durch das Dieselpartikelfilter-System schwer erreichbaren Filtergehäuses



08431L 17,70 EUR\*

**SW STAHL ÖLFILTERSPINNE, 69-130 MM**

- 3-armig
- 10 mm (3/8") Innenvierkant
- Mit Adapter 12,5 mm (1/2") Innenvierkant bzw. 21 mm Außensechskant
- Passend für alle PKW-Ölfiler Ø 69 - 130 mm



08410L 17,70 EUR\*

**SW STAHL ÖLFILTERSCHLÜSSEL SORTIMENT, 23-TEILIG**

Aus hochfestem Aluminium, mit 12,5 mm (1/2") Antrieb und 27 mm Außensechskant, inkl. Löseschlüssel.

- 1 Umschaltknarre 12,5 mm (1/2")
- 1 Ringschlüssel 27 mm
- 21 Ölfilterkappen: 65 mm x 14-kt. - 101 mm x 15-kt.



08450L 50,90 EUR\*

**SW STAHL FASSPUMPE**

- Für Öl, Frostschutz, AdBlue®, etc. (nicht für Kraftstoffe)
- Passend für Fässer bis 200 Liter mit Gewindeaufnahme 2" NPT
- Pro Hub ca. 150 ml
- Teleskop Rohr ausziehbar von 450 bis 860 mm



24016L 28,50 EUR\*

**SW STAHL ÖLFILTERSCHLÜSSEL, 60-80 MM**

Universell einsetzbar. Kann mittels Schraubenschlüssel wie auch mit einer 12,5 mm (1/2") Ratsche verwendet werden. Durch die stabile Selbstspannvorrichtung und den gezahnten Backen wird ein optimaler Halt und Kraftschluss erzielt.



08411L 18,70 EUR\*

**SW STAHL ÖLFILTERSCHLÜSSEL, 80-110 MM**

Universell einsetzbar. Kann mittels Schraubenschlüssel wie auch mit einer 12,5 mm (1/2") Ratsche verwendet werden. Durch die stabile Selbstspannvorrichtung und den gezahnten Backen wird ein optimaler Halt und Kraftschluss erzielt.



08412L 31,90 EUR\*

**SW STAHL ABSAUGPUMPE ELEKTRISCH**

Zum Absaugen von Diesel-, Heiz- oder Motoren-Öl.

- Betrieb über die 12V Autobatterie durch Krokodilklemmen
- Förderleistung Motoröl: 0,2 l/Min.
- Förderleistung Diesel-/Heizöl: ca. 70 l/h
- Absaugung durch das Führungsrohr des Ölmesstabschachtes per Ölabsaugsonde durchgehend mit 6 mm Durchmesser

Die Pumpe ist nicht geeignet zum Abpumpen von Wasser, Getriebeöl und leicht entzündlichen Flüssigkeiten.



08485L 27,50 EUR\*

**SW STAHL ABSAUGPUMPE, 9,5 L**

Für Hand- oder Druckluftbetrieb mit 9,5 l Behälter, ideal für Bremsenentlüftung und Ölabsaugung, geeignet für den täglichen Werkstatteinsatz



24035L 169,50 EUR\*

**SW STAHL ÖLFILTERBANDSCHLÜSSEL, 460 MM**

- Mit gummiertem Textilband
- Bandlänge ca. 460 mm



04000L 6,50 EUR\*

**SW STAHL NYLON ÖLFILTERBANDSCHLÜSSEL, 225 MM SPANNBEREICH**

- Massive Ausführung
- Absolut abrutschsicher, auch an Ölfilter- und Lufttrocknerkartuschen
- Ca. 225 mm Spannbereich
- Wahlweise mit 10 mm (3/8") oder 12,5 mm (1/2") Antrieb
- Rechts- und linksdrehend verwendbar



08320SB 23,50 EUR\*

**SW STAHL ÖLFILTERBANDSCHLÜSSEL, 65-105 MM**

- Universal, mit Metallband
- Durchmesser von 65 - 105 mm



08425SB 10,30 EUR\*

**SW STAHL ÖLFILTERSCHLÜSSEL SORTIMENT, 30-TEILIG**

- Aus Stahl
- Enthält 28 Kappen für nahezu alle Ölfilter plus einer Ölfilterspinne
- Je nach Größe haben die Kappen einen Antrieb von 10 mm (3/8") oder 12,5 mm (1/2") Antrieb plus einen Außensechskant



08460L 75,90 EUR\*

**SW STAHL ÖLMESSSTAB, VAG**

Zur manuellen Kontrolle des Ölstands bei Audi und VW Fahrzeugen mit elektronischem Ölstandsensor.

- Hilfreich nach Tausch des Ölsensors oder bei der Kalibrierung der Anzeige im Fahrerdisplay.
- Vergleichbar mit T40178

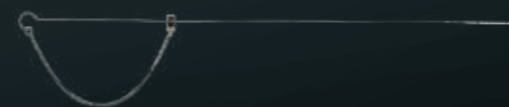

03006L 18,10 EUR\*

**SW STAHL ÖLMESSSTÄBE, MERCEDES-BENZ, 4-TEILIG**

Zum Messen des Motor- und Automatikgetriebeölstandes bei Mercedes-Benz Fahrzeugen.



03004L 31,90 EUR\*



# GETRIEBE | KUPPLUNG & ABGASANLAGE



**SW STAHL ÖL-EINFÜLLADAPTER, AUDI**

Speziell verwertbar zum Einfüllen von ATF-Öl in ein 7-Gang Doppelkupplungsgetriebe. Der Adapter kann mit dem Öl-Einfüllgerät 24032L verwendet werden.  
Zu verwenden wie OE Nummer VAS 6617/12.



24038L 18,90 EUR\*

**SW STAHL ÖL-EINFÜLLSCHLAUCH, VAG, DSG/ AUTOMATIK**

Für VAG DSG- und Automatik-Getriebe, mit Aufnahme zur Verschraubung direkt an der 1-Liter Ölflasche - zum kontrollierten Befüllen oder Nachfüllen von DSG Getrieben.



08475L 59,00 EUR\*

**SW STAHL MONTAGEHEBEL DSG MECHATRONIK, VAG**

- zur Montage und Demontage der Mechatronik bei 7-Gang Doppelkupplungsgetrieben 0AM/OCG/OCW.
- Zu verwenden wie OE T10407.



26303L 16,20 EUR\*

**SW STAHL KUPPLUNGSZENTRIERWERKZEUGSATZ, 17-TEILIG**

Universal, für Fahrzeuge mit Pilotlager.

- Zentrierbuchsen von 15,5 bis 26,6 mm
- Endbuchsen von 12,6 bis 21,6 mm



410113 27,90 EUR\*

**SW STAHL ÖL-EINFÜLLGERÄT, 7,5 L**

Zum Befüllen von Getrieben und Differentialen.

- 7,5 l Ölbehälter
- Schlauchlänge 160 cm
- Besonders sauberes Arbeiten durch Rücklaufventil zur gezielten Rückführung überfüllten Öls in den Behälter.
- Pro Hub 0,07 l
- Incl. 8 Befülladapter



24032L 205,90 EUR\*

**SW STAHL KUPPLUNGSZENTRIERWERKZEUG, 2-TEILIG**

Zur perfekten Zentrierung der Kupplungsscheibe bei Fahrzeugen mit Pilotlager.

- 15 - 18 mm
- 20 - 26,6 mm



410150L 47,50 EUR\*

**SW STAHL SAC-KUPPLUNGSWERKZEUG-SATZ, 32-TEILIG**

Zum beschädigungsfreien und fachgerechten Aus- und Einbau von selbstnachstellenden Kupplungen mit 3- oder 4-Loch-Teilung. Ohne diesen Werkzeugsatz ist eine korrekte Montage und Demontage nahezu unmöglich!



410110L 355,50 EUR\*

**SW STAHL WERKZEUGSATZ FÜR DOPPELKUPPLUNGEN, VAG**

Für den Ein- und Ausbau von Doppelkupplungen an VAG Fahrzeugen. Ermöglicht ein präzises und schnelles Arbeiten an der Kupplungseinheit bei Fahrzeugen mit 7-Gang DSG-Getrieben.



26172L 235,50 EUR\*

**SW STAHL RATSCHENROHRABSCHNEIDER, 28-64 MM**

Für Auspuffrohre von ca. 28 - 64 mm Durchmesser, auch für Edelstahl geeignet. Sehr kraftsparend, da der Druck durch das Stellrad variiert werden kann.



10535L 106,50 EUR\*

**SW STAHL HAKENWERKZEUG, 200 MM**

Für die beschädigungsfreie Montage von Auspuffgummis.

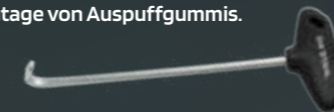

10520L 11,80 EUR\*

**SW STAHL SPEZIAL-STECKSCHLÜSSELEINSATZ, 1/2", 22 MM**

Extra lange, geschlitzte Ausführung für tief sitzende Lambdasonden, passend für:

- BMW, Ford, Mercedes-Benz, Opel, VAG, u.a.

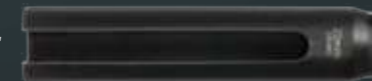

26026L 18,90 EUR\*

**SW STAHL LAMBDASENDENGEWINDE REPARATURSATZ, M18 X 1.5 MM, 8-TEILIG**

Universell für alle Fahrzeuge, bestehend aus einem Lambdasondeneinsatz, HSS Spiralbohrer, Eindrehwerkzeug für die selbstschneidenden Reparaturhülsen und 5 Hülsen.

- Innengewinde M18 x 1.5 mm



26055L 70,90 EUR\*

**SW STAHL KETTENROHRABSCHNEIDER, EDELSTAHL, 35-85 MM**

Für Edelstahlrohre 35 - 85 mm, leichteres Arbeiten durch automatische Spannvorrichtung.



10540L 94,90 EUR\*

**SW STAHL AUSDRÜCKZANGE AUSPUFFGUMMIS**

- Erleichtert die Demontage der Aufhänggegummis
- Durch 25° Öffnungswinkel ausreichend Platz
- Länge: 280 mm



26003L 17,20 EUR\*

**SW STAHL LAMBDASENDEN STECKSCHLÜSSEL, FORD**

- Schlüsselweite 22 mm, Länge 110 mm.
- Chrom-Vanadium
- Abgestufte Ausführung

Speziell zum Montieren von Lambdasonden mit integriertem Hitzeschutz, z.B. bei Ford.

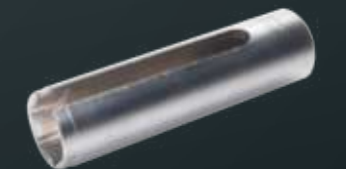

26158L 17,70 EUR\*

**SW STAHL STECKSCHLÜSSELEINSÄTZE, OFFEN, 7-TEILIG**

Spezialsortiment offener und geschlossener Steckschlüsseleinsätze für Lambdasonden und Thermoventile sowie für Diesel Einspritzdüsen ohne Beschädigung der Kraftstoff-Rücklaufrohrchen.



26045L 53,00 EUR\*

# FAHRWERK | ACHSEN



**SW STAHL SILENTLAGER- / TRAGGELENKWERKZEUGSATZ, 56-TEILIG**

Zum Aus- und Einpressen von Traggelenken oder Silentlagern mit 10t Fett-Hydraulikspindel und vier verschiedenen Spindeln mit Druckmuttern M10, M12, M14, M16. Zusätzl. mit Pressrahmen und Druckstücken in verschiedenen Größen. 44 Druckstücke mit einem Durchmesser von 26 x 18 mm bis 68 x 60 mm.



302102L 1184,50 EUR\*

**SW STAHL SILENTLAGER- / TRAGGELENKWERKZEUGSATZ, 46-TEILIG**

Zum Aus- und Einpressen von Traggelenken oder Silentlagern mit 18,2t Hydraulikzylinder, Pressrahmen und Druckstücken in verschiedenen Größen. 44 Druckstücke mit einem Durchmesser von 26 x 18 mm bis 68 x 60 mm und einer Länge von 40 mm und 100 mm.



302100L 1184,50 EUR\*

**SW STAHL SAUER ALUMINIUM HYDRAULIKFUSSPUMPE**

- Aluminium Hydraulikfußpumpe
- Inkl. Glycerin gefülltes Manometer
- Inkl. Hochdruck-Hydraulikschlauch mit Schnellkupplung, 2,50 Meter Länge
- Max. Druck: 700 bar



80210100 549,90 EUR\*

**SW STAHL ZUG- / DRUCKHÜSENSATZ, 32-TEILIG**

Zum Aus- und Einziehen von Gummibuchsen, Kugellagern, Dichtringen, etc. an PKW und NFZ.

- Vier Spindeln in 350 mm Länge: M10, M12, M14 und M16
- Acht Druckmuttern mit Lager: M10, M12, M14, M16
- 20 Druckstücke mit unterschiedlichen Abmessungen, geschlitzt zur Sichtkontrolle



10043L 201,50 EUR\*

**SW STAHL SPINDEL, M12, 350 MM**

- Inkl. zwei Druckmuttern
- Für Zug- und Druckhülzensatz 10043L

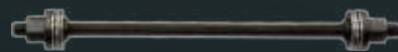

10043L-2 11,80 EUR\*

**SW STAHL SPINDEL, M14, 350 MM**

- Inkl. zwei Druckmuttern
- Für Zug- und Druckhülzensatz 10043L



10043L-3 11,80 EUR\*

**SW STAHL TRENNGABEL, 18 MM GABELÖFFNUNG**

Zum Lösen von Spurstangenköpfen, Traggelenken oder Lenkstockhebeln.



10101L 14,10 EUR\*

**SW STAHL STEMMEHEBELSATZ, 4-TEILIG**

Stemmhebel für alle Anwendungen im LKW- und Landmaschinen Bereich. Mit Kunststoff-Softgriff, durchgehende Klinge und Schlagkappe. Ideal für Traggelenke, Lager sowie Trennarbeiten. Hochfeste Ausführung.

- 900 mm gerade
- 900 mm 45° abgewinkelt
- 600 mm 75° abgewinkelt
- 600 mm 90° abgewinkelt



10104L 112,50 EUR\*

**SW STAHL QUERLENKER HEBELWERKZEUG**

Erleichtert das Herausziehen von Traggelenken aus dem Radlagergehäuse. Auch bei der Montage/Demontage von unter Vorspannung stehenden Querlenkern sehr hilfreich.



10048L 148,00 EUR\*

**SW STAHL TRAGGELENKWERKZEUG, 6-TEILIG**

Zum Aus- und Einbau des äußeren Traggelenkes ohne Achsschenkel demontage für Mercedes-Benz E- / S- / SL-Klasse (W220/ W211/W230).



10009L 94,50 EUR\*

**SW STAHL TRENNGABELSATZ, 6-TEILIG**

Mit drei unterschiedlichen Gabelgrößen, mit Schlag- und Druckluft-Meißelhammeraufnahme. Gabelöffnungen 18 mm, 25 mm, 28 mm



10100L 24,50 EUR\*

**SW STAHL TRENNHEBELSATZ, 4-TEILIG**

Trennhebel für alle Anwendungen im Pkw und Lkw Bereich. Mit Kunststoffgriff und durchgehender Klinge. Ideal zum Prüfen von Traggelenken oder Gummilagern.

- 200 mm, 45° abgewinkelt
- 300 mm, 45° abgewinkelt
- 450 mm, 45° abgewinkelt
- 600 mm, 45° abgewinkelt



10105L 20,00 EUR\*

**SW STAHL VIBRO-MEISSEL FÜR VAG KLEMMSCHRAUBE, 3-TEILIG**

Zum Ausdrücken der Sicherungsschraube am oberen Querlenker des Radlagergehäuse-Federbeins. In Verbindung mit einem Vibro-Druckluftmeißel wird die Schraube mit Vibrationsschlägen durch den Alu-Achskörper gedrückt.



S3211-2 21,00 EUR\*

**SW STAHL TRAGGELENKWERKZEUG, MERCEDES-BENZ, 11-TEILIG**

Zum Aus- und Einbau der äußeren Traggelenke ohne Achsschenkel demontage für Mercedes-Benz E- / S- / SL- / M-Klasse (W220/W211/W230/ W163/W164).



302402L 94,50 EUR\*

**SW STAHL DOPPEL-SILENTLAGER WERKZEUG, VAG**

- Zum Wechseln des Silentlagers (Doppellager) im Alu-Motorträger
- Mechanischer Antrieb



302501L 296,00 EUR\*

**SW STAHL SAUER WERKZEUGSATZ VAG GUMMILAGER**

Zum Aus- und Einbau der Kunststoff-/Aluminiumlager Ø 62 mm an der Konsole Aggregateträger Vorderachse (Konsole muß nicht ausgebaut werden).



81110400 149,95 EUR\*

**SW STAHL KOMPAKTRADLAGER WERKZEUGSATZ, VW T5, 16-TEILIG**

Zum beschädigungsfreien Ein- und Ausbau der Lager-/Nabeneinheiten mit 85 mm Durchmesser an Vorder- und Hinterachse bei:

- VW T5, 2003-2015
- VW T6, 2015-
- VW Touareg, 2002-2013



301051L 308,90 EUR\*

**SW STAHL WERKZEUGSATZ GUMMILAGER FORD, MAZDA, VOLVO**

Zum Erneuern des Silentlagers im Längslenker:

- Hinterachse Längslenker
- Verbindung zwischen Längslenker und Karosserie
- Silentlager Durchmesser 60 mm

Passend für:

- Ford Focus I/II, C-Max, Kuga I
- Mazda 3, 5



302300L 272,50 EUR\*

**SW STAHL WERKZEUGSATZ GUMMILAGER BMW**

Zum Wechseln der geschlitzten Gummilager im Hinterachsschenkel. Passend für:

- BMW 1er E87
- BMW 3er E90 E91 E92 E93



302307L 136,00 EUR\*

**SW STAHL ANTRIEBSWELLEN-AUSDRÜCKER, 98-130 MM**

Zum Auspressen der Antriebswelle bei 4-, 5- und 6-Loch-Felgen.

- Lochkreis-Durchmesser 98 mm - 130 mm



302220L 296,00 EUR\*

**SW STAHL ANTRIEBSWELLEN ZUGHAMMER**

Mit universellem Spannband zum Ausbau der Antriebswelle aus dem Getriebe



302204L 153,90 EUR\*

**SW STAHL WERKZEUGSATZ GUMMILAGER FORD/ VOLVO**

Zum Erneuern des Gummilagers im Längslenker:

- Hinterachse, Längslenker
- Verbindung zwischen Längslenker und Karosserie
- Gummilager mit Blechverbindungen
- Durchmesser 90 mm



302301L 248,50 EUR\*

**SW STAHL RADLAGER-WERKZEUGSATZ, 17-TEILIG**

Radlagerwerkzeug für klassische Radlager

- Spindel M22 - 295 mm lang inkl. Drucklager und Druckmutter
- 9 Druckscheiben mit Durchmesser von 55,5 - 84 mm
- Glocke 83 mm Innen-Durchmesser
- Glocke 76 mm Innen-Durchmesser
- Ausdrückbolzen M12 und M14 x 1,5 mm



301030L 128,90 EUR\*

**SW STAHL SAUER WERKZEUGSATZ FÜR GELENKWELLEN, 13-TEILIG**

Für das Einziehen von geklebten oder stramm sitzenden Gelenkwellen

- Zughülsen M16, M18, M20, M22, M24, M27, M30
- Zugbolzen mit Außengewinde, M14 und M16

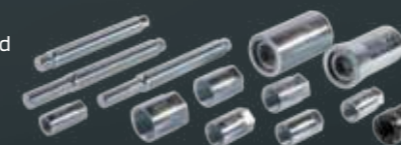

80220600 169,90 EUR\*

**SW STAHL ACHSMANSCHETTENSPREIZER, 25-110 MM**

Zum Wechsel von Universalachsmanschetten - direkt am Fahrzeug. Geeignet für Gelenke mit einem Durchmesser von 25 - 110 mm.



10003L 94,90 EUR\*

**SW STAHL RADLAGERWERKZEUG**

Zum Aus- und Einbau von klassischen Radlagern am Fahrzeug. Spindeldurchmesser 20mm. Inkl. 4 Glocken mit Innen-Durchmesser 68 - 77 - 81 - 91 mm und 9 Druckscheiben mit Durchmesser 45,5 - 59,5 - 61,5 - 64,5 - 66,5 - 71,5 - 73,5 - 78,5 - 87,5 mm.



302207L 296,00 EUR\*

**SW STAHL KOMPAKTRADLAGER WERKZEUGSATZ, VAG, 16-TEILIG**

Inklusive Spindel und Drucklager, zum beschädigungsfreien Ein- und Ausbau der Lager-/Nabeneinheiten mit 72 mm Durchmesser



301050L 70,90 EUR\*

**SW STAHL ACHSMANSCHETTEN-SATZ, 4-TEILIG**

Universal Achsmanschette, in drei Stufen gelenkseitig abgesetzt, 60 - 75 - 88 mm Durchmesser

- Durchmesser auf der Wellenseite ca. 22,3 mm
- Maximale Länge der Achsmanschette ca. 120 mm
- Mit zwei Befestigungsschellen für alle gängigen Achswellen und Gelenke geeignet



10441L 17,80 EUR\*

**SW STAHL ACHSMANSCHETTEN-SATZ, 4-TEILIG**

Universal Achsmanschette, in drei Stufen gelenkseitig abgesetzt, 80 - 90 - 100 mm Durchmesser

- Durchmesser auf der Wellenseite ca. 29 mm
- Maximale Länge der Achsmanschette ca. 128 mm
- Mit zwei Befestigungsschellen für alle gängigen Achswellen und Gelenke geeignet



10440L 21,50 EUR\*

**SW STAHL ACHSMANSCHETTEN ZANGE, 3/8", 8-TEILIG**

- Zur Montage von Edelstahlspannbändern mit vorgeschriebenem Drehmoment
- Gerade Spannbacken zum Spannen und parallelem Drücken der Ohrschellen
- 90° abgewinkelte Spannbacken zum **seitlichen** Spannen und parallelem Drücken der Ohrschellen
- Optimal für beengte Platzverhältnisse



61782L 59,00 EUR\*

**SW STAHL SCHLAUCHBAND-MONTIERGERÄT**

Für Endlos-Schlauchbänder - zum Spannen, Festziehen und Schneiden.



61740L 38,90 EUR\*

**SW STAHL ACHSMANSCHETTEN-ZANGE, FÜR STUFENLOSE SCHELLEN**

Für stufen- und ohrenlose Spannschellen z.B. bei VAG, BMW, Mercedes-Benz und Toyota.



41461L 18,90 EUR\*

**SW STAHL SPURSTANGENGELLENKWERKZEUG, 33-41 MM**

Universal, zur schnellen und fachgerechten Demontage und Montage von Sechskant Spurstangenaxialgelenken mit 33 - 41 mm Durchmesser ohne Ausbau des Lenkgetriebes direkt am Fahrzeug.



10117L 36,90 EUR\*

**SW STAHL SPURSTANGENGELLENKWERKZEUG, 3-TEILIG**

- Zum fachgerechten und schnellen Austausch von Spurstangenaxialgelenken an PKW und Leicht-LKW
- Für Spurstangenköpfe mit Ø 32 - 42 mm

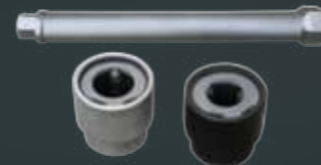

10116L 307,90 EUR\*

**SW STAHL LENKRAD-WASSERWAAGE, 400 MM**

Zum exakten Ausrichten des Lenkrades während der Achsvermessung sowie bei Arbeiten im Bereich der Lenksäule



09533L 39,90 EUR\*

**SW STAHL SPURSTANGENWERKZEUG, 14-20 MM**

- Zum Lösen und Drehen schwergängiger Spurstangen mit optimaler Kraftübertragung
- Geeignet für Spurstangen von 14-20 mm Durchmesser
- Die breite Auflagefläche verhindert die Beschädigung der Spurstange
- Längenverstellbar von 100 - 260 mm.

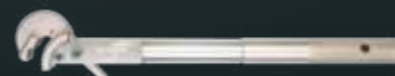

10027L 71,00 EUR\*

**SW STAHL FEDERSPANNERSATZ, 2-TEILIG**

Universal, zum Montieren und Demontieren von Schraubenfedern. Spannbereich 360 mm



10255L 35,50 EUR\*

**SW STAHL FEDERSPANNERSATZ, 3-TEILIG**

Universal, ermöglicht hundertprozentige Federabdeckung und somit größte Sicherheit.

- Spannbereich bis 240 mm
- Max. Belastung: 1,0 t



10250L 82,90 EUR\*

**SW STAHL TELESKOP-FEDERSPANNER, VAG, 9-TEILIG**

Zum Spannen der Fahrwerksfeder in der Hinterachse besonders für Fahrzeuge mit sehr kleinen Zugangsbohrungen

- Federteller mit Durchmesser von 75-140 mm
- Spannweite von 95-220 mm / Spannkraft max. 1.600 kg
- Für Zugangsbohrungen ab 30 mm Durchmesser
- Kein Anstoßen der Spindel an der Karosserie
- Ausbau der Feder ohne Zerlegen der Achse



10212L 280,00 EUR\*

**SW STAHL TELESKOP-FEDERSPANNER, 80-119 MM**

für Mercedes-Benz Fahrzeuge der Baureihen: 116 - 123 - 124 - 126 - 129 - 140 - 170 - 201 - 202 - 208 - 210. Der Teleskopkörper lässt sich stufenlos auf die jeweilige Federlänge einstellen. Mit zwei Paar Spannschuhen für Federdurchmesser 80 - 119 mm und 89 - 141 mm.



10210L 378,90 EUR\*

**SW STAHL FEDERSPANNERGERÄT, 5-TEILIG, SPANNSTÄRKE 1800 KG**

Für McPherson Federbeine, zum schnellen und fachgerechten Aus- und Einbau der Fahrwerksfeder.

- Druckkraft max: 1.800 kg
- Tellerpaar für Federdurchmesser bis 120 mm
- Tellerpaar für Federdurchmesser bis 200 mm

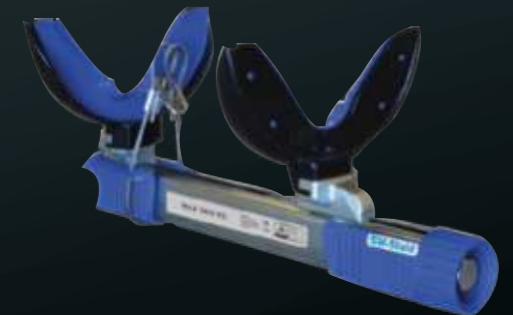

10207L 473,90 EUR\*

**SW STAHL** BÖRDELGERÄT MECHANISCH, 6-TEILIG

NEW PRODUCT

- Für direktes Arbeiten am Fahrzeug geeignet
- Für Bremsleitungen aus Stahl, Aluminium, Kupfer und Messing mit 4,75 mm (3/16"), sowie für kunststoffummantelte Bremsleitungen
- Geeignet für Konvex- und Doppelbördelung nach SAE und DIN
- Inkl. Bördelfett

EINGETR. GEBRAUCHS-MUSTERSCHUTZ



24532L 39,90 EUR\*

**SW STAHL** BÖRDELGERÄT MIT HYDRAULIK-SPINDEL, 16-TEILIG

NEW PRODUCT

Bördelgerät mit Hydraulischer-Druckspindel mit einem Pressdruck von bis zu 2 t

- Für direktes Arbeiten am Fahrzeug geeignet
- Spindel und Druckstücke mit Schnellkupplung für einfachen und schnellen Austausch
- Für Bremsleitungen aus Stahl, Aluminium, Kupfer und Messing mit 4,75 mm (3/16") - 5 mm - 6 mm (1/4"), sowie für kunststoffummantelte Bremsleitungen
- Geeignet für Konvex- und Doppelbördelung nach SAE und DIN
- Inkl. Zubehör
- Rohrabscneider 3-22 mm
- Innenentgrater
- Rohrbieger



24531L 149,90 EUR\*

**SW STAHL** ACHSÖLWANNE FÜR LKW

Ideal geeignet zum Auffangen des Öls bei der Demontage von Achswellen. Temperaturbeständig von -40° bis +80°C. Durch die spezielle Form passt die Wanne in fast jede Felge der Antriebsachse.



10039L 17,70 EUR\*

**SW STAHL** STOSSDÄMPFER WERKZEUGSATZ, 18-TEILIG

Zum fachgerechten Lösen und Festziehen der Stoßdämpfermutter am Federbein Domlager. Passend für alle gängigen Fahrzeuge.

- Offene Umschaltknarre mit 21 mm Zwölfkant Aufnahme
- 7 offene Sechskant- Einsätze 16 - 17 - 18 - 19 - 21 - 22 - 24 mm
- 10 Gegenhalter- Einsätze mit 12,5 mm (1/2") Aufnahme, 122 mm lang:
- Innensechskant 6 - 7 - 8 mm
- T-Profil T50
- Ovale Spezial-Einsätze 5x8 - 6x8 - 7,1x9,6 mm
- Außensechskant 7 - 8 - 9 mm



10365L 118,50 EUR\*

**SW STAHL** RADKAPSEL-/ACHSMUTTERNSCHLÜSSEL, 80 MM X 65 MM, SCANIA

Für professionelle Reparaturen im NFZ Bereich.

- Spezialeinsatz
- Achtkant 80 mm Schlüsselweite
- 20mm (3/4") Antrieb
- 65 mm Arbeitstiefe



10068L 88,90 EUR\*

**SW STAHL** RADKAPSEL-/ACHSMUTTERNSCHLÜSSEL, 111 MM X 45 MM, BPW 12 T

Für professionelle Reparaturen im NFZ Bereich.

- Spezialeinsatz 111 mm
- Sechskant Antrieb SW41
- 45 mm Arbeitstiefe



10065L 118,50 EUR\*

**SW STAHL** RADKAPSEL-/ACHSMUTTERNSCHLÜSSEL, 3/4", VIERKANT, 100 MM, SCANIA

Für professionelle Reparaturen im NFZ Bereich.

- Spezialeinsatz
- Achtkant 100 mm Schlüsselweite
- 20mm (3/4") Antrieb

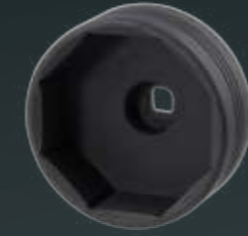

10072L 79,50 EUR\*

**SW STAHL** RADKAPSEL-/ACHSMUTTERNSCHLÜSSEL, 3/4", ACHTKANT, 115 MM, VOLVO

Für professionelle Reparaturen im NFZ Bereich.

- Spezialeinsatz
- Achtkant 115 mm Schlüsselweite
- 20mm (3/4") Antrieb



10071L 88,90 EUR\*

**SW STAHL** NUTMUTTERNSCHLÜSSEL, 3/4"

Nutmutternschlüssel mit festem Führungsrohr ø 49,0 mm erweiterbar auf ø 57,0 mm

- Zapfenzahl: 6
- Zapfenbreite: 10 mm
- Innen Ø Zapfen: 87 mm
- Innen Ø Schlüssel: 80 mm
- 20 mm (3/4") Antrieb



10332L 118,50 EUR\*

**SW STAHL** BREMSKOLBENRÜCKDREH-WERKZEUGSATZ, 3-TEILIG

Für WABCO- und Knorr-Scheibenbremsen an NFZ-Achsen von SAF und anderen Herstellern unter beengten Bedingungen.



37500L 35,50 EUR\*

**SW STAHL** BREMSSELBEL SPEZIALEINSATZ, M9, VIELZAHN

Für SAF und Knorr Sättel.



37002L 14,20 EUR\*

**SW STAHL** IMPACT STECKSCHLÜSSELEINSATZ, 3/4", E24 X 110 MM

Zur Montage der Radflanschschrauben M18 x 1.5 sowie beim Brems Scheibenwechsel an NFZ.



38000L 17,70 EUR\*



# KAROSSERIE



**SW STAHL AUSGLASUNGSWERKZEUGSATZ, EINMANNBEDIENUNG**

Zum Ausglasen von geklebten Front- und Heckscheiben ohne zweiten Mitarbeiter.

- Saugheber mit Rückholfeder und Aufnahme für Schnellkupplung
- Adapter mit Schnellkupplung für Schneiddraht
- Ziehgriff für Schneiddraht



40015L 189,50 EUR\*

**SW STAHL AUSGLASUNGSWERKZEUGSATZ, 7-TEILIG**

Zum Ausglasen von geklebten Scheiben, bestehend aus:

- Türverkleidungshebel
- Scheibentrennmesser
- Ausglasmesser mit Zugkordel
- Durchstechahle
- Griffpaar für Ausglasungsdraht
- Eine Rolle Draht



40002L 35,50 EUR\*

**SW STAHL SCHUTZABDECKUNGEN, 4-TEILIG**

Zum Abdecken des Amaturenbretts und Verkleidungen beim Ausglasen von Frontscheiben. Jeweils zwei Abdeckungen in den Größen 450 x 300 mm und 270 x 200 mm



40019L 47,50 EUR\*

**SW STAHL PIANO-SCHNEIDDRAHT, GEDRILLT, 22,5 M**

Gedrilte Ausführung, hochflexibel zum Trennen von breiten und harten Kleberaupen.



400022L 7,90 EUR\*

**SW STAHL LACKSCHICHTENMESSER, NICHT-EISENMETALLE**

Universell einsetzbar zur Ermittlung der Lackdicke auf Eisen- und Nicht-Eisenmetallen z.B. zum Aufspüren von Unfallschäden.

- Digitalanzeige mit Beleuchtung
- Automatische Abschaltung
- Messrahmen „Stärke“: 0 bis 40 mils (0 bis 1000 µm)



72375L 124,50 EUR\*

**SW STAHL WINDSCHUTZSCHEIBENSTÄNDER, 55 KG**

Für Front- und Heckscheiben, Seitenscheiben, u.a.

- 4 bewegliche Gummisauger ø 130 mm passen sich jeder Scheibenform an
- 55 kg Tragkraft
- Pulverbeschichtetes Stahlrohrgestell
- Zusammenklappbar
- 1.150 mm lang und max. 450 mm breit



20335L 82,90 EUR\*

**SW STAHL SCHNEIDDRAHT, 50 M**

Rostfreier vierkant Ausglasungsdraht in Spitzenqualität mit Analysezertifikat, starke Schneidleistung bei gut zugänglichen Kleberaupen.

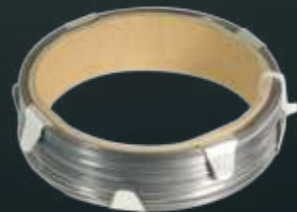

400021L 23,50 EUR\*

**SW STAHL GRIFFPAAR FÜR SCHEIBENDRAHT**

Der Schneiddraht wird mittels Konus im Handgriff verklemt



40002L-3 12,50 EUR\*

**SW STAHL EINHAND-MINI-SAUGHEBER**

Leicht zu bedienender Einhandsauger, perfekt geeignet für die Montage und Demontage von Spiegelgläsern und eingeklebten Dreieckscheiben.

- Praktische Einhandbedienung
- Zum Heben, Tragen und Halten
- 8 kg Traglast



40018L 15,00 EUR\*

**SW STAHL SAUGHEBER, 42 KG**

Zum Ein- und Ausbau von geklebten Scheiben oder zum Transport anderer Produkte.

- Doppelsaugheber: max. Hebekraft ca. 85 kg
- Arbeitslast ca. 42 kg
- Sauger-Ø120 mm
- Bewegliche Köpfe



400000L 9,70 EUR\*

**SW STAHL SCHEIBENWISCHERARM-ABZIEHERSATZ, 8-TEILIG**

Ermöglicht den problemlosen Ausbau aller gängigen Wischerarme. Beste Einsatzmöglichkeiten bei korrodierten und festsitzenden Wischerarmen. Größtmöglicher Schutz für integrierte Wischerdüsen durch Gleithammertechnik.



10122L 118,50 EUR\*

**SW STAHL FAHRZEUGSCHEIBEN MONTAGEGESTELL, 100 KG**

Aluminium Gestell zur schnellen und einfachen Montage und Demontage größerer Fahrzeugscheiben.

- Mit 4 beweglichen Saugnapfen (ø 150 mm), Warnung bei Vakuumverlust
- Beweglichen Standfüßen zur komfortablen Ablage des Gestells
- Traglast 100 kg (Horizontal)



40017L 296,00 EUR\*

**SW STAHL SAUGHEBERSATZ, 2-TEILIG**

Zum Ein- und Ausbau von geklebten Scheiben oder zum Transport anderer Produkte.

- Doppelsaugheber: max. Hebekraft ca. 85 kg
- Arbeitslast ca. 42 kg
- Sauger-Ø120 mm
- Bewegliche Köpfe
- Spannband: 5 m x 24 mm



40000L 35,50 EUR\*

**SW STAHL** SCHEIBENWISCHERARM-ABZIEHER, VAG, 30-60 MM

Speziell für VAG Heckscheibenwischer.  
■ Spannungsbereich 30-60 mm



10127L 24,00 EUR\*

**SW STAHL** SCHEIBENWISCHERARM-ABZIEHER, 16-41 MM

Verhindert zuverlässig Beschädigungen an der Karosserie und am Scheibenwischerarm.

- 85 mm Bauhöhe
- Spannungsbereich 16 - 41 mm
- Innenmaß: 14,5 mm



10120L 35,50 EUR\*

**SW STAHL** ZIERLEISTENKEILE, 3-TEILIG

Aus hochfestem Spezialkunststoff. Für Arbeiten an Zierleisten, Gummidichtungen, Armaturenbrett, Türverkleidung, Schaltern.



94800L 34,50 EUR\*

**SW STAHL** MONTAGEKEILSATZ, 5-TEILIG

Aus hochfestem Spezialkunststoff. 160 - 200 mm lang



94890L 11,90 EUR\*

**SW STAHL** SCHEIBENWISCHERARM-ABZIEHER, UNIVERSAL

Universell einsetzbar, extra kompakte und leichte Ausführung mit schmalen Sockel für beengte Raumverhältnisse.



10126L 10,30 EUR\*

**SW STAHL** AIRBAG-WERKZEUGSATZ, 10-TEILIG

Zum Ausbau der Airbag-Einheiten sowie zur Montage/ Demontage der Airbag-Kissen bei VAG, BMW etc.



04403L 42,50 EUR\*

**SW STAHL** MONTAGEKEILSATZ, 11-TEILIG

Aus glasfaserverstärktem Kunststoff. Zur beschädigungsfreien Montage und Demontage von Verkleidungsteilen, Kunststoffclips, Rückspiegelgläsern etc., auch an schwer erreichbaren Stellen



94807L 15,80 EUR\*

**SW STAHL** CLIP-ENTFERNER-SATZ, 5-TEILIG

INOX - rostfreier Stahl mit 2-Komponenten Kunststoff-Griffen

- U-Form Hebel 13 mm (Innen 6,15 mm)
- U-Form Hebel 38 mm (Innen 8,2 mm)
- U-Form Hebel 38 mm, extra lang, gebogen (Innen 8,4 mm)
- V-Form Hebel 13 mm (Innen 1-4,4 mm)
- V-Form Hebel 38 mm (Innen 4-12,5 mm)



94845L 23,50 EUR\*

**SW STAHL** KUNSTSTOFF REPARATURSET

Zur Behebung von Rissen oder ähnlichen Beschädigungen an Kunststoffteilen wie Stoßstangen, Abdeckungen, Verkleidungen u.a.



23060L 177,50 EUR\*

**SW STAHL** EINPARKHILFE-SENSOREN EINBAUSATZ, 18-TEILIG

Zum Ersetzen defekter Halter für Parksensoren oder zum Stanzen von Löchern bei unvorbereiteten Kunststoffstoßstangen

- Stanzen: Durchmesser 18,2 mm, 18,6 mm und 26,0 mm
- 2 Fixierdorne
- Optimierte für VW, Audi, Seat und Škoda



23070L 414,50 EUR\*

**SW STAHL** BEFESTIGUNGSCLIP SORTIMENT, UNIVERSAL, 192-TEILIG

Das Sortiment enthält viele Clips für die Befestigung von zum Beispiel Schutzleisten, Zierleisten, Abdeckungen, etc.



S8033 19,50 EUR\*

**SW STAHL** KABELBINDER-SORTIMENT, 1.200-TEILIG

- 2,5 x 100 mm, je 100 x in rot, gelb, blau, grün und weiß
- 3,6 x 150 mm, je 100 x in schwarz und weiß
- 4,8 x 200 mm, je 100 x in rot, gelb, blau, grün und weiß



S8036 17,70 EUR\*

**SW STAHL** REPARATURKLAMMERN, W-FORM, 100 STÜCK

Drahtdurchmesser 0,8 mm



23060L-2 13,20 EUR\*

**SW STAHL** REPARATURKLAMMERN, U-FORM, 100 STÜCK

Drahtdurchmesser 0,8 mm



23060L-1 19,30 EUR\*

**SW STAHL** TÜR-SPREIZKISSEN

Die Fahrzeugtür kann ohne Schäden an Lack und Karosserie einen Spalt geöffnet werden, um die meist metallischen Türöffner einzuführen. Auch geeignet zur Arbeitserleichterung beim Scheibenausglasen.



S3544 10,60 EUR\*

**SW STAHL** SPREIZKISSEN-SORTIMENT, 5-TEILIG

Maße:

- Viereck 160 x 160 mm
- Rechteck 185 x 60 mm
- Rechteck mit Rundung 185 x 43 mm
- Nierenform 320 x 115 mm
- Luftpumpe mit 450 mm Schlauch



S3547 57,00 EUR\*

**SW STAHL** ENTRIEGELUNGSWERKZEUG, VW

Zum schnellen und einfachen Ausbau von Dachhaltegriffen an Fahrzeugen der VAG- Gruppe. Zu verwenden wie OE Nummern T10517, T10518, T10518A



94811L 16,50 EUR\*

**SW STAHL** TÜRVERKLEIDUNGSLÖSER

Universal einsetzbar für Türverkleidungen und andere Befestigungsclips

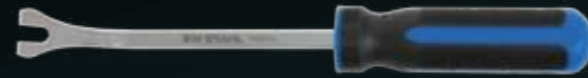

94805L 8,20 EUR\*

**SW STAHL** INNENRAUM-VERKLEIDUNGSLÖSESATZ, UNIVERSAL

Zur schnellen und leichten Demontage von Innenverkleidungen. Universell einsetzbar.

- 3 verschiedene Größen: 4, 8 und 10 mm
- 2 verschiedene Längen: 235 mm und 495 mm
- 15 Grad abgewinkelt



94885L 23,50 EUR\*

**SW STAHL** TÜRRIF-DEMONTAGEWERKZEUG, VW/AUDI

Zum schnellen und einfachen Lösen des schwer zugänglichen Verriegelungshakens beim Ausbau von Türgriffen ohne Schließzylinder. Zu verwenden wie OE-Nummer T10539.



04411SB 17,80 EUR\*

**SW STAHL** TELESKOP-AUFSTELLER, 540-1200 MM

Durch Drehen des Teleskopelements stufenlos in jeder Position feststellbar. Gummifüße an beiden Teleskopenden sorgen für einen festen, rutschsicheren Stand.



20505L 11,80 EUR\*

**SW STAHL** POLSTERZANGE, MIT 100 KLAMMERN

Zum professionellen Befestigen des Sitzbezuges am Sitzpolster z.B. beim Erneuern des Sitzbezuges oder des Polsters, der Airbag-Sensormatte (Beifahrersitz) oder der Sitzheizungsmatte.



94808L 47,50 EUR\*

**SW STAHL** POLSTERKLAMMERN, 100 STÜCK

Bestandteil und Zubehör von 94808L.

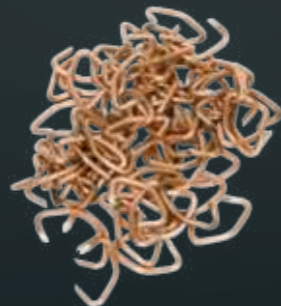

94808L-1 15,30 EUR\*

**SW STAHL** BEFESTIGUNGSCLIP SORTIMENT, TESLA, 150-TEILIG

Das Sortiment enthält viele Clips für die Befestigung von zum Beispiel Schutzleisten, Zierleisten, Abdeckungen, etc.



S8014 17,70 EUR\*

**SW STAHL** KAROSSERIE-RICHTSATZ, 4 T

Zum Spreizen, Drücken, Klemmen von Karosserieteilen

- 4t Druckkraft
- Hydraulikzylinder mit Handpumpe
- 1,6 m Druckschlauch
- Verlängerungen von 5 - 50 cm
- Unterschiedlich geformte Aufsatzstücke

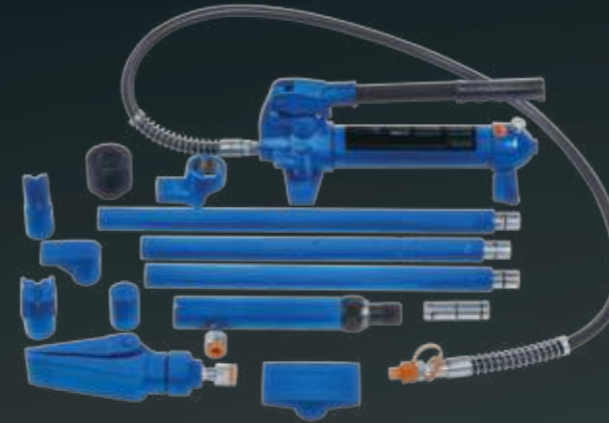

23040L 153,90 EUR\*

**SW STAHL** AUSBEULGARNITUR, 10-TEILIG

- Multigriff mit Schnellkupplung zum Wechseln der Einsätze
- 9 verschiedene Profile (rund, spitz und flach)
- Schlagspitzen gehärtet



23020L 82,90 EUR\*

**SW STAHL** SPEZIAL-KLEBESTICKS, 10 STÜCK

- Universell einsetzbar zum Kleben von Glas, Kunststoff, Leder, Metall, PVC
- hervorragende Klebeeigenschaften auf Karosserieblech z.B. zum Aufkleben von Auszieh pads
- extra lang 300 mm



23038L 12,20 EUR\*

**SW STAHL** JAPANSPACHELSETZ, 4-TEILIG

- 50 mm
- 80 mm
- 100 mm
- 120 mm



91301L 3,00 EUR\*

**SW STAHL** JAPANSPACHELSETZ, 4-TEILIG

- Kunststoff
- 50 mm
  - 80 mm
  - 100 mm
  - 120 mm



91302L 2,30 EUR\*

**SW STAHL** ÜBERSPANNUNGSSCHUTZ, 12 V

Verhindert gefährliche Überspannungen z.B. bei Schweißarbeiten. Maximalbelastung 200 A.



32250L 85,90 EUR\*

**SW STAHL** TASCHEN GASBRENNER, BIS 1300°C

Ideal zum schnellen Erhitzen, für Schrumpfschläuche, zum Löten etc.

- Einstellbare Flamme
- Piezo-Zündung
- Ein/Aus Schalter (mit Arretierungsfunktion)
- Arbeitstemperatur bis 800 °C



62065L 11,80 EUR\*

**SW STAHL ELEKTRO LÖTPISTOLE**

- Mit Schuko-Stecker
- 230V
- 100 Watt
- Beleuchtung



62000SB 20,00 EUR\*

**SW STAHL LÖTKOLBEN, 3 MM SCHAFT**

- Zur Verwendung mit Batterien
- In nur ca. 15 Sekunden einsatzbereit
- Zur schnellen und mobilen Reparatur von z.B. kalten Lötstellen
- 4,5V / 6W
- Durchmesser Schaft 3 mm / Spitze 0,7 mm.



61805SB 17,70 EUR\*

**SW STAHL LÖTFETT 50G, NACH DIN EN29454-1**

- Zum Weichlöten und Verzinnen



62050L 4,60 EUR\*

**SW STAHL LÖTDRAHT, 40% SN, 100G SPULE**

- HS10 auf Spule, 2 mm Durchmesser
- 40 % SN, 60 % PB
- Flussmittelgefüllt



62010L 11,80 EUR\*

**SW STAHL LÖTDRAHT, 40% SN, 250G SPULE**

- HS10 auf Spule, 2 mm Durchmesser
- 40 % SN, 60 % PB
- Flussmittelgefüllt



62011L 23,50 EUR\*

**SW STAHL LÖTDRAHT, 40% SN, 500G SPULE**

- HS10 auf Spule, 2 mm Durchmesser
- 40 % SN, 60 % PB
- Flussmittelgefüllt



62012L 47,50 EUR\*

**SW STAHL STANGENLÖTZINN, 40% SN, 1.000G**

- In Dreikantstangen
- 11 x 11 x 11 mm
- Nach DIN EN 29453



62030L 53,00 EUR\*

**SW STAHL STANGENLÖTZINN, 25% SN, 1.000 G**

- In Dreikantstangen
- 11 x 11 x 11 mm
- Nach DIN EN 29453



62035L 50,90 EUR\*

**SW STAHL SCHEREN-NIETZANGE, 500 MM**

Für Aluminium- und Stahlnieten sowie Nietmuttern. Unentbehrlich bei Arbeiten an genieteten Fensterhebern, Lautsprechern, etc.



42760L 106,50 EUR\*

**SW STAHL LOCH- UND ABSETZZANGE, 5 MM**

Mit drehbarem Kopf, zum Absetzen von Blechkanten und zum Lochen von Blechen beim Lochpunktschweißen.

- Lochdurchmesser: 5 mm
- Absetztiefe: 13 mm
- Backenbreite: 22 mm
- Max. Blechstärke: 1 mm



93000L 73,50 EUR\*

**SW STAHL DRUCKLUFT-KAROSSERIESÄGE, 235 MM**

Für den Einsatz mit Stichsägeblättern. Zum Sägen verschiedener Werkstoffe wie Metall, Kunststoff, Gummi und Holz.

- Hubfrequenz: 9.000 U/min
- Baulänge: 235 mm
- Gewicht: 770 g
- Max. Schnittleistung: 1,2 mm



40008L 106,50 EUR\*

**SW STAHL KAROSSERIE-SÄGEBLATT, 24 ZÄHNE, 1 STÜCK**

Zum Einsatz mit Druckluft Karosserie-Stichsägen

- Bi-Metall



70624L 1,80 EUR\*

**SW STAHL BLINDNIETZANGE, DREHBARER KOPF, 250 MM**

Mit um 360° drehbarem Kopf, für Aluminiumnieten, mit 4 austauschbaren Mundstücken.

- 2,4 - 3,0 - 4,0 - 4,8 mm



42750L 15,10 EUR\*

**SW STAHL ENDOSKOP, MIT SCHWENKSONDE, Ø 3,9 MM**

Technische Details:

- Kameraobjektiv Ø 3,9 mm
- Sondenlänge 1,5 m
- Biegewinkel Sonde 210°
- Kamera Blickwinkel 80°
- Lichtquelle 6 LED's in Sonde
- Bildschirmgröße 4,3"
- Batterietyp Li-Ionen Akku 2600 mAh
- Arbeitstemperatur -10°C bis +70°C



32285L 411,90 EUR\*

# TB8000

DIE WORKSTATION DER EXTRAKLASSE



HIER FINDET DEIN  
WERKZEUG SEINEN PLATZ



**NEW**  
PRODUCT

## **SW STAHL** PNEUMATISCHER FEDERSPANNER, 2.400 KG

### **Pneumatischer Hochleistungs-Federbeinspanner für Pkw und SUV**

- Geeignet für alle Fahrzeugtypen, vom Kleinwagen bis zum Transporter
- Maximalabstand zwischen den Federhalterungen von bis zu 420 mm
- Bewegliche Arme passen sich exakt an die Feder Geometrie an und garantieren so exakt senkrechten Druck
- Die Spannarme rasten unter Belastung automatisch ein
- Sicherheitskäfig mit Schnappverschluss und automatischer Öffnung garantiert komfortables und sicheres Arbeiten
- Druckluft gesteuerte Vor- und Rückführung über Fußpedal
- Bis zu 2.400 kg Druckkraft durch 2 Zylinder mit je 150 mm Durchmesser
- Stabiler Rahmen mit gummierten Füßen für sicheren Stand
- Einfach im Handling durch integrierte Rollen auf der Rückseite
- Praktische Ablage auf der Geräte- Oberseite
- Zwei Federteller für rechts gedrehte Federn (für Federn mit  $\varnothing 78 - \varnothing 130$  mm und  $\varnothing 105 - \varnothing 187$  mm)
- Ein Federbeinhalter
- Inklusive Druckluft-Stecknippel DN 7,2

### **Technische Daten**

- Hub: 420 mm
- Zylinder:  $\varnothing 150$  mm
- Druck: 6 - 9 Bar
- Druckkraft bei 6 Bar: 1470 kg
- Druckkraft bei 9 Bar: 2400 kg
- Federdurchmesser: 78 - 187 mm
- Anschluss: Druckluft-Stecknippel DN 7,2



10228L

1.399,90 EUR\*

ART.:SPEZIAL2601