

2026

www.swstahl.de

TOOLNEWS

FOR PROFESSIONALS



6 | TB8000
NEWS

14 | NOVA
TB SERIES

20 | SW STAHL
ROADSHOW

TB8000

PROFESSIONAL MASTER



SW STAHL
PROFESSIONAL TOOLS

04	T 8 SERIE
06	TB8000 NEWS
10	INTERIEUR AT IT'S BEST
14	NOVA TB-SERIES
20	SW STAHL ROADSHOW

	Ključevi
	Nasadni ključevi / Pribor
	Nasadni ključevi
	Odvijači
	Kliješta
	Izvlakači
	Opći ručni alati
	Pneumatski alati
	Električni / Akumulatorski alati
	Alati za moment
	Dijagnostička / Ispitna oprema
	Motor
	Mjenjač / Spojka
	Ispušni sustav
	Klima uređaj
	Šasije / Osovine
	Kotači / Gume
	Kočnice
	Karoserija
	Električni sustavi vozila
	Radionička kolica / Umeci za module
	Setovi alata
	Oprema za radionicu
	Pribor za radionicu
	Motocikli
	Komercijalna vozila



17
MOŽEMO VIŠE OD
SAMO ALATA!
NAŠE USLUGE
ZA VAS.



HOTLINE
TEHNOLOGIJA
+49 (0) 21 91 / 464 38 -55
KOMERCIJALNE USLUGE
+49 (0) 21 91 / 464 38 -45



T 8 serie

PROFESSIONAL MASTER

NEPOBJEDIVA KOMBINACIJA ZA VAŠU RADIONICU!

SW STAHL
PROFESSIONAL TOOLS
www.swstahl.de



TB8000
TT801
TT802

S našom visokoprofesionalnom radnom stanicom TB8000 i našim vrhunskim radioničkim kolicima serije TT, svoju ćete radionicu podići na vrhunac performansi. Oba proizvoda savršeno su usklađena po performansama i dizajnu, te su osvojila nagradu German Design Award i Red Dot Award. Naravno, opremljeni su najboljim alatima i mogu se konfigurirati kako bi odgovarali Vama i Vašem poslu.

**SAŽETO POD
OKRILJEM NOVE
SERIJE T 8.**

NEPOBJEDIVE PERFORMANSE

NEPOBJEDIVI DIZAJN

NEPOBJEDIVA KVALITETA

NEPOBJEDIVA CIJENA



ZARONITE ODMAH!

NAŠ NOVI HIT.



INTERIEUR AT ITS BEST!

SAMO NAJBOLJI ALAT ZA VAS.

Najbolja radionička kolica prirodno zaslužuju samo najbolje alate naše tvrtke. Savršenog dizajna. Savršene izrade. Nagrađivana i ugledna. Konfigurirajte svoja radionička kolica iz serije TT 800 prema svojim potrebama i performansama.



95
DIJELOVA | NASADNI KLJUČ
1/2"



57
DIJELOVA | KLJUČ



44
DIJELOVA | ODVIJAČI
I KLJIJEŠTA



34
DIJELOVA | RUČNI ALATI

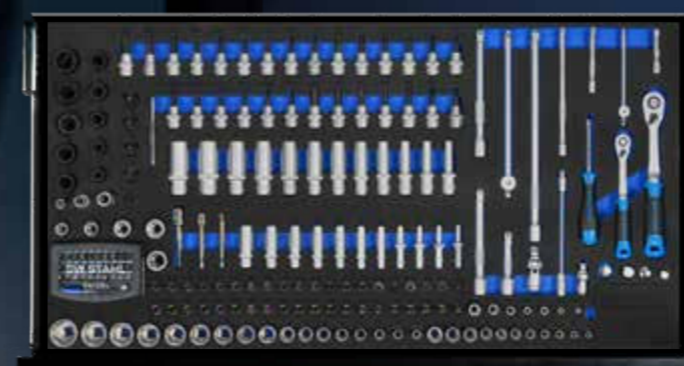

204
DIJELOVA | NASADNI KLJUČ
1/4", 3/8"

TT 802



TB8000 **NEWS**

PROSTOR S DUBINOM. POZORNICA ZA PRECIZNOST.
NOVI MODUL ZA PROŠIRENJE 700 ZA VIŠE RADNOG PROSTORA.

EXPAND MODULE 700

**DUBINA OD 700 MM KOJA ČINI
RAZLIKU. IZJAVA DIZAJNA,
FUNKCIONALNOSTI I STRASTI
PREMA DETALJIMA.**

S TB8000 ALATNOM PLOČOM TVRTKE SW STAHL ZAPOČELA JE NOVA ERA U DIZAJNU RADIONICA. S NOVIM TB8000 EXPAND MODULE 700, NAŠA VIZIJA SAVRŠENE RADIONICE IDE KORAK DALJE.

NOVI EXPAND MODULE 700 SADA OMOGUĆUJE RADNU DUBINU OD 700 MM – ZA VIŠE PROSTORA, POBOLJŠANU ERGONOMIJU I JOŠ VEĆU SLOBODU PLANIRANJA. SVAKI POSTOJEĆI I NOVI TB8000 SADA SE MOŽE PROŠIRITI NA RADNU DUBINU OD 700 MM.

EXPAND MODULE 700 TAKOĐER OMOGUĆUJE IMPLEMENTACIJU FUNKCIONALNOG SAMOSTALNOG RJEŠENJA. PROŠIRIVO I FLEKSIBILNO, PRILAGOĐENO VAŠIM POTREBAMA.



TB8000 NEWS

TOOL RACK

+ FLEKSIBILNI ALATI GDJE GOD VAM ZATREBAJU.

Stalak za alat savršen je dodatak vašem TB8000. Robusni držač alata osigurava organizaciju i brz pristup često korištenim alatima i priboru. Zahvaljujući perforiranom nosaču ploče s rasterom od 38 mm, stalak za alat može se jednostavno montirati na stražnju perforiranu ploču TB8000 – ili alternativno, pričvrstiti na radionička kolica serije TT.

01 Držač alata za raster s perforiranim pločama od 38 mm

02 Pogodno za radioničku kuhinju TB8000 i kolica za alat serije TT

03 Robusna čelična konstrukcija s praškastim premazom

04 Idealno za pohranu kablskih vezica i ručnog alata

ENERGY BOARD

+ SNAGA I UDOBNOST U JEDNOM MODULU.

S novom energetsom pločom, SW STAHL proširuje radioničku kuhinju TB8000 inteligentnim energetske rješenjem za moderno radno mjesto. Bilo da je instalirana izravno na radnom stolu ili kao dio samostojećeg otočnog rješenja, energetska ploča osigurava optimalnu opskrbu energijom i komprimiranim zrakom posvuda. Dodatni modul impresionira svojim sofisticiranim dizajnom, maksimalnom funkcionalnošću i neograničenom fleksibilnošću. Energetska ploča isporučuje energiju točno tamo gdje je potrebna.

01 Integrirani priključak za napajanje i komprimirani zrak za svestranu primjenu

02 Ugrađena utičnica s aluminijskim kliznim poklopcem – robusna, elegantna i zaštićena

03 3 x 230 V utičnice, 1 x USB-A i 1 x USB-C za sve uobičajene uređaje

04 4 x 6,3 mm (1/4") priključci za komprimirani zrak – idealno za profesionalnu primjenu

NOVA series

 **4000**
PROFESSIONAL WORKER
IZDANJE S ODVIJAČEM

1.999,⁹⁰ €*

ART: 040002

1.750,⁹⁰ €*

ART: 040001

 **4000**
PROFESSIONAL WORKER
POČETNIČKO IZDANJE



TB4000 PROFESSIONAL WORKER

PERFORMANSE SUSREĆU UČINKOVITOST. S novom serijom TB4000 Professional Worker iz uspješne TB serije, donosimo vam snagu profesionalnih radnih stanica. Robusna, funkcionalna i čistog dizajna – serija TB4000 nudi sve što vam je potrebno za učinkovit tijek rada. Dvije verzije čine seriju TB4000 pametnim izborom za radionice koje ne žele kompromise.

- + VISOKI ORMAR S VRATIMA I 4 POLICE
- + DRVENA RADNA PLOČA
- + PLOČE S RUPICAMA
- + DONJI ORMAR S 5 LADICA

- + DONJI ORMAR S 2 VRATA I 1 POLICOM
- + RADIONIČKA KOLICA, CRNA, PRAZNA
- + ZIDNI ORMARI

- + VISOKI ORMAR S 2 VRATA I 4 POLICE
- + RADNA PLOČA OD NEHRĐAJUĆEG ČELIKA
- + PERFORIRANE PLOČE

- + DONJI ORMAR S 5 LADICA
- + DONJI ORMAR S 2 VRATA I 1 POLICOM
- + ZIDNI ORMARI

NOVA **TB** series

TB 2000
PROFESSIONAL STARTER
POČETNIČKO IZDANJE

1.499,⁹⁰ €*

ART: 020001



TB2000 PROFESSIONAL STARTER

POČNITE PAMETNO. UČINITE GA VELIKIM. Kompaktan, praktičan i pristupačan: TB2000 je savršeno rješenje za sve koji žele napraviti prvi korak u svijet profesionalnih radnih stanica. Zašto se zadovoljiti s manje kada možete imati svoju radioničku kuhinju iz uspješne TB serije? Svojim sofisticiranim dizajnom i bitnim značajkama stvara red i učinkovitost - te priprema vaš radni prostor za velike stvari.

- + VISOKI ORMAR S VRATIMA I 4 POLICE
- + DRVENA RADNA PLOČA
- + PERFORIRANE PLOČE
- + DONJI ORMAR SA 6 LADICA
- + DONJI ORMAR S 2 VRATA I 1 POLICOM
- + ZIDNI ORMARIĆI

MOŽEMO VIŠE OD ALATA! NAŠE USLUGE ZA TEBE.



SMART. DIGITAL. STATE-OF-THE-ART!

S našim novim konfiguratorom TB8000 možete planirati radno mjesto iz snova iz udobnosti vlastitog doma.

Zahvaljujući proširenoj stvarnosti, možete vizualizirati, planirati i konfigurirati svoju novu radioničku kuhinju izravno u vlastitom prostoru - jednostavno pomoću tableta ili pametnog telefona.

Inteligentno vođenje sustava vodi vas korak po korak i sprječava pogreške od samog početka - nije potrebno prethodno tehničko znanje.



**POČNITE ODMAH
I PLANIRAJTE!**

tool-is NAŠA BAZA PODATAKA ALATA

Nema više skrivanja: Nema ništa gore od toga da ne možete pronaći alat koji vam je potreban ili da ga se samo nejasno sjećate. Znamo kako je to. Zato imamo TOOL-IS: online tražilicu alata tvrtke SW Stahl.

Bez obzira jeste li na pametnom telefonu ili tabletu, tool-is vam omogućuje pregled dostupnosti, datuma posebnih ponuda i cijena u stvarnom vremenu.

Osim toga, zahvaljujući raznim opcijama pretraživanja, sigurno ćete pronaći ono što tražite - čak i ako nemate puno informacija.

**SAMO PRONAĐI
SVOJ ALAT!**



UVIJEK OSTANITE U TOKU. NAŠ NEWSLETTER

Jednostavno se pretplatite na naš newsletter i nećete ništa propustiti. Bilo da se radi o novostima o proizvodima ili sjajnim ponudama, naši newsletteri će vas uvijek obavještavati.

**PRETPLATITE
SE ODMAH!**



TB8000
YOUR WORKING SPACE

SW STAHL
PROFESSIONAL TOOLS

EXPERIENCE CENTER

PRECIZNOST SUSREĆE PREZENTACIJU

U našem novom Experience Centeru naši alati postaju pravi protagonisti. Ovdje se izvanredna atmosfera spaja s istinskom strašću prema alatima. Nije riječ samo o izložbenom prostoru, već i o mjestu inspiracije – prostoru za susrete, obuke, događanja i sve zaljubljenike u alate.



DOLAZIMO K VAM S NAŠOM
KONCENTRIRANOM PONUDOM PROIZVODA!

PRIJEMITE DOGAĐAJ UŽIVO!

SW STAHL ROADSHOW.

REZERVIRAJTE ODMAH.



TT802
DOŽIVITE
VRHUNSKU
RADIONICU
AUTOMOBILA



IDEALLINIE
ISPROBAJTE NAŠ
NAGRAĐIVANI
ALAT.



NEWS
UVIJEK IMAMO
NAŠE NAJNOVIJE
PROIZVODE.

ZAPAN
ZARONITE U
NAŠ SVIJET
BRENOVA I
DOPUSTITE SE
INSPIRIRATI.



SW STAHL RADIONIČKI NAMJEŠTAJ, TB4000 KOMPILACIJA "POČETNICI" 2,28 M

TB 4000

NEW
PRODUCT



Ormarska zidna kompozicija 2,28 m koja se sastoji od:
Visoki ormar s 2 vrata i 4 police

- Presvučeno prahom
- Aluminijska ručka
- 4 komada police podesivih po visini
- Umetnute police mogu držati do 45 kg
- Noge podesive po visini

Donji ormarić s 5 ladica

- 1 ladica, visine 56 mm, nosivost do 45 kg
- 4 ladice, visine 131 mm, nosivost do 45 kg
- Unutarnje dimenzije ladice 56/131 x 565 x 382 mm
- Presvučeno prahom
- Aluminijske trake za ručke
- Noge podesive po visini
- Mehanizam za lagano zatvaranje

Donji ormarić s 2 vrata i 1 policom

- Presvučeno prahom
- Aluminijska ručka
- 1 komad police podesive visine
- Umetnuta policica može izdržati do 45 kg
- Noge podesive po visini

Zidni ormarići

- Presvučeno prahom
- Aluminijska ručka
- Zaklopka s plinskom tlačnom oprugom
- Mehanizam za meko otvaranje
- Može izdržati do 40 kg

Perfo ploče za zid

- Presvučeno prahom
- Perforacije u mreži od 38 mm

Radna ploča od nehrđajućeg čelika

- Robusna radna ploča debljine 38 mm izrađena od nehrđajućeg čelika otpornog na udarce

040001

1.750,90 EUR*

SW STAHL RADIONIČKI NAMJEŠTAJ, TB2000 KOMPILACIJA "POČETNICI" 2,04 M

TB 2000

NEW
PRODUCT



Ormarska zidna kompozicija 2,04 m koja se sastoji od:

- Visoki ormar s vratima i 4 police
- Donji ormarić sa 6 ladica
- Donji ormarić s 2 vrata i 1 policom
- 2x zidni ormari
- 2x perforirane ploče
- Drvena radna ploča

020001

1.499,90 EUR*

SW STAHL RADIONIČKI NAMJEŠTAJ, TB4000 KOMPOZICIJA "MECHANIC" 2,64 M

TB 4000

NEW
PRODUCT



Ormarska zidna kompozicija 2,64 m koja se sastoji od:

- Visoki ormar s vratima i 4 police
- Kolica za radionicu, crna, prazna
- Donji ormarić s 5 ladica
- Donji ormarić s 2 vrata i 1 policom
- 3x zidni ormari
- 3x perforirane ploče
- Drvena radna ploča

040002

1.999,90 EUR*

SW STAHL TB8000 KOMPILACIJA "POČETNICI", 3,10 M

TB 8000

Ormarska zidna kompozicija 3,10 m koja se sastoji od:

- Donji ormarić s kantom za smeće
- Donji ormarić s 8 ladica
- Donji ormarić s 2 vrata
- Visoki ormar s 2 vrata
- 3x zidni ormar
- Probušeni zidovi
- Pupirani zid s utičnicom
- LED rasvjetne ploče
- Radne ploče od nehrđajućeg čelika



080006 6.060,40 EUR*

SW STAHL TB8000 KOMPILACIJA "POČETNICI" 3,10 M

TB 8000

- Donji ormarić s kantom za smeće
- Donji ormarić s 8 ladica
- Donji ormarić s 2 vrata
- Visoki ormar s 2 vrata
- Višeci ormari
- Probušeni zidovi
- Pupirani zid s utičnicom
- Rasvjetne ploče
- Drvene radne ploče



080007 5.790,40 EUR*

SW STAHL TB8000 KOMPOZICIJA "MECHANIC", 4,70 M

TB 8000

Zidna kompozicija 4,70m koja se sastoji od:

- Donji ormarić sa 7 ladica
- Donji ormarić s 8 ladica
- Donji ormarić s kantom za smeće
- Donji ormar s kolutima za struju i komprimirani zrak
- Visoki ormari s 2 vrata
- Zidni ormari
- Probušeni zidovi
- Perforirana ploča s utičnicom
- Rasvjetne ploče
- Drvene radne ploče



080008 8.713,70 EUR*

SW STAHL TB8000 KOMPOZICIJA "SHOW ROOM", 5,4M

TB 8000

Zidna kompozicija 5,40m koja se sastoji od:

- Visoki ormar s 2 vrata
- Visoki ormar s 4 ladice i 2 vrata
- Donji ormarić s 2 vrata
- Donji ormarić s 8 ladica
- Donji ormarić s držačem za točionik piva
- Sustav za točenje piva
- Donji ormarić s hladnjakom
- Donji ormarić sa sudoperom od nehrđajućeg čelika
- 4x zidni ormar
- Multimedia 3/3, Perforirana zidna ploča s dodacima (bez TV-a)
- Bluetooth kutje
- Probušeni zidovi
- Perforirana ploča
- Perforirana ploča s utičnicom
- Drvene radne ploče



080009 10.532,60 EUR*

SW STAHL TB8000 KOMPOZICIJA PROFI 6,8M

Zidna kompozicija 6,80m koja se sastoji od:

- Visoki ormar s 2 vrata
- Visoki ormar s 4 ladice i 2 vrata
- Donji ormarić s 1 vratima
- Donji ormarić s 8 ladica
- Donji ormar s kolutima za struju i komprimirani zrak
- Donji ormarić s hladnjakom
- Donji ormarić sa 7 ladica
- Donji ormarić s kantom za smeće
- Donji ormarić sa sudoperom od nehrđajućeg čelika
- 6x zidni ormar
- Multimedija 3/3, Perforirana zidna ploča s dodacima (bez TV-a)
- Bluetooth zvučnik
- Perforirana ploča
- 2x perforirani zid s utičnicom
- Rasvjetne ploče
- Drvene radne ploče

TB 8000



080010 13.918,20 EUR*



TB 8000

ISTAKNUTI NOVITETI



SW STAHL RADNA STANICA

- Donji ormarić za radnu stanicu za sjedenje
- 1 ladica, visine 70 mm, nosivost do 50 kg
- Dizajnirana ručka, ergonomski optimizirana
- Automatsko povlačenje



081613 219,90 EUR*

Lieferung umfasst nur den genannten Artikel.
Delivery includes only the specified item.

SW STAHL VIŠENAMJENSKI MODUL ZA PROŠIRENJE, 700 MM

- Produžni modul za donje ormare s radnom pločom dubine od 700 mm
- Spojni modul za montažu dva donja ormara jedna uz drugu
- Noge podesive po visini sa šesterokutnim utičnicom za brzo podešavanje
- Rastavljiva letvica za opskrbu energijom i čišćenje



081650 199,90 EUR*

SW STAHL RADIONIČKA KOLICA TT400, PRAZNA, SA 7 LADICA, CRNA

- Kolica za radionicu - prazna, sa 7 ladicu
- Kolica za radionicu za TB8000
- Skladištenje koje štedi prostor ispod radne ploče TB800
- 2 ručke sprijeda
- Poklopac od nehrđajućeg čelika s bočnim plastičnim koritima
- Puno izvlačenje ladicu, kuglični ležajevi
- Brzo zaključavanje svake ladice
- Može se središnje zaključati
- Moguće je više izvlačenja
- Plastična zaštita rubova
- 4 okretna kotačića

Dimenzije unutarnje ladice:

- Širina: 530 mm
- Dubina: 400 mm
- Visina 1. - 5. ladice: 70 mm
- Visina 6. - 7. ladice: 145 mm



085044 499,90 EUR*

SW STAHL FLEX MODUL VISOKI ORMAR, 700 MM

- Dizajniran za oblaganje stupova ili cijevi
- Mogu se pretvoriti prepreke širine do 650 mm i dubine do 500 mm
- Iznimno jake prednje strane debljine 1 mm za maksimalnu robusnost
- Automatski panti s integriranim prigušenjem, 4 po vratima
- Dvostruka, zvučno izolirana vrata, kut otvaranja 100°
- Kuke za kapute mogu se koristiti po želji na unutarnjoj strani vrata
- Zaustavnici s gumenim odbojnicima
- Dizajnirano tijelo s dvostrukom ojačanim bočnim stijenkama



082913 1.799,90 EUR*

SW STAHL RADIONIČKI ORMAR, 700 MM

- 4 izvlačna elementa za velika opterećenja s perforiranim stijenkama s obje strane u mreži od 38 mm
- Proširenja se mogu ukloniti i imaju automatsko povlačenje
- Svaki nastavak može izdržati do 100 kg
- Automatski panti s integriranim prigušenjem, 4 po vratima
- Dvostruka, zvučno izolirana vrata, kut otvaranja 165°
- Zaustavnici s gumenim odbojnicima



082914 2.499,00 EUR*

SW STAHL KUTNI DONJI ORMARIĆ S 3 LADICE

- Apotekarska ladica dubine 700 mm, nosivost do 80 kg
- 2 unutarnje ladice dubine 700 mm, nosivost do 50 kg
- Automatsko uvlačenje na svakoj ladici



081101 1.099,90 EUR*

SW STAHL KUTNI ORMARIĆ S 1 VRATIMA

- Nosivost do 100 kg
- Automatske šarke s integriranim prigušenjem
- Vrata s dvostrukom stijenkom, zvučno izolirana, kut otvaranja 100° graničnici s gumenim odbojnicima



081102 769,90 EUR*

SW STAHL DONJI ORMARIĆ SA SUDOPEROM OD NEHRĐAJUĆEG ČELIKA I 1 POLICOM

- Nosivost do 100 kg
- Automatske šarke s integriranim prigušenjem
- Dvostruka, zvučno izolirana vrata, kut otvaranja 100°
- Zaustavnici s gumenim odbojnicima
- Sudoper od nehrđajućeg čelika s odvodom i preljevom koji se mogu zaključati
- Visokotlačna slavina od nehrđajućeg čelika s mješalicom i izvlačnom mlaznicom (priključci 3/8")
- Sifon s priključkom za odvodne cijevi DN40/50



081620 945,90 EUR*

SW STAHL DONJI ORMARIĆ SA SUDOPEROM OD NEHRĐAJUĆEG ČELIKA I RADNOM PLOČOM OD NEHRĐAJUĆEG ČELIKA

- Police mogu držati do 100 kg
- Automatske šarke s integriranim prigušenjem
- Dvostruka, zvučno izolirana vrata, kut otvaranja 100°
- Zaustavnici s gumenim odbojnicima
- Sudoper od nehrđajućeg čelika s odvodom i preljevom koji se mogu zaključati
- Visokotlačna armatura od nehrđajućeg čelika s jednoručnom mješalicom i izljevom (3/8" priključci)
- Sifon sa priključkom na kanalizacijske cijevi DN40/50



081630 1.199,90 EUR*

SW STAHL DONJI ORMARIĆ SA 6 LADICA

- 6 ladica, visine 140 mm, nosivost do 50 kg
- Automatsko uvlačenje svake ladice



081601 912,90 EUR*

SW STAHL DONJI ORMARIĆ SA 7 LADICA

- 3 ladice, visine 70 mm, nosivost do 50 kg
- 3 ladice, visine 140 mm, nosivost do 50 kg
- 1 ladica, visine 210 mm, nosivost do 80 kg
- Automatsko uvlačenje svake ladice



081602 1.011,90 EUR*

SW STAHL DONJI ORMARIĆ S HLADNJAKOM

- Kućište s dvostruko ojačanim bočnim stijenkama
- 2 otvora za kablove na stražnjoj strani ormara
- Ventilacija na stražnjoj strani ormara
- Snažan hladnjak s volumenom od 115 l
- Dvostruka staklena vrata i LED rasvjeta



081622 1.484,80 EUR*

SW STAHL DONJI ORMARIĆ S KANTOM ZA SMEĆE

- Može izdržati do 80 kg
- Kontejner za smeće pogodan za vreće za smeće od 240l
- Dvostruka stijenka, zvučno izolirana klapna, kut otvaranja 30°
- Zaustavnici s gumenim odbojnicima



081627 824,90 EUR*

SW STAHL DONJI ORMARIĆ S 8 LADICA

- 5 ladica, visine 70 mm, nosivost do 50 kg
- 2 ladice, visine 140 mm, nosivost do 50 kg
- 1 ladica, visine 210 mm, nosivost do 80 kg
- Automatsko uvlačenje svake ladice



081603 999,90 EUR*

SW STAHL DONJI ORMARIĆ S 2 VRATA I 2 POLICE

- Police nosivosti do 100 kg
- Automatske šarke s integriranim prigušenjem
- Vrata s dvostrukom stijenkom, zvučno izolirana, kut otvaranja 100° graničnici s gumenim odbojnicima



081610 689,90 EUR*

SW STAHL PERFORIRANA STIJENKA ZA KUTNI ORMAR

- Stražnja stijenka za kutni ormar s rupama u rešetki od 38 mm
- Visina 3/3, pogodan za ugradnju bez zidnog ormarića
- Dizajnirano ojačanje za maksimalnu nosivost i krutost
- Instalacija bez alata vješanjem na mjesto
- 6 x brzih spojnika uključeno



084101 109,90 EUR*

SW STAHL STRAŽNJA STIJENKA ZA KUTNI ORMAR

- Stražnja ploča za kutni ormar u zatvorenom dizajnu
- Visina 3/3, pogodan za ugradnju bez zidnog ormarića
- Dizajnirano ojačanje za maksimalnu nosivost i krutost
- Instalacija bez alata vješanjem na mjesto
- 6 x brzih spojnika uključeno



084102 109,90 EUR*

SW STAHL DONJI ORMARIĆ S 1 VRATIMA I 2 POLICE

- Police nosivosti do 100 kg
- Automatske šarke s integriranim prigušenjem
- Vrata s dvostrukom stijenkom, zvučno izolirana, kut otvaranja 100° graničnici s gumenim odbojnicima



081611 623,90 EUR*

SW STAHL DONJI ORMAR S KOLUTIMA ZA STRUJU I KOMPRESIRANI ZRAK

- Ugrađeni kolut za crijevo s crijevom za komprimirani zrak od 15 m i spojkom za komprimirani zrak od 1/4". Maks. 10 bara
- Kolut za kabel 20 m dugim 230V produžnim kabelom
- Oba koluta s funkcijom višestrukog zaustavljanja i mekim uvlačenjem



081625 1.099,90 EUR*

SW STAHL PERFORIRANA PLOČA 2/3 S DODACIMA

- Stražnja ploča za donje ormariće s perforacijama u mreži od 38 mm
- Visina 2/3, pogodna za ugradnju sa zidnim ormarićem
- Ojačanje za maksimalnu nosivost i krutost
- Postavljanje vješanjem, bez upotrebe alata



084601 65,90 EUR*

SW STAHL STRAŽNJA PLOČA 2/3 S DODACIMA

- Stražnja ploča za osnovne ormariće
- Visina 2/3, pogodna za ugradnju sa zidnim ormarićem
- Ojačanje za maksimalnu nosivost i čvrstoću
- Postavljanje vješanjem, bez upotrebe alata



084603 65,90 EUR*

SW STAHL PERFORIRANA PLOČA 3/3 S DODACIMA

- Stražnja ploča za donje ormariće s perforacijama u mreži od 38 mm
- Visina 3/3, pogodan za ugradnju bez zidnog ormarića
- Ojačanje za maksimalnu nosivost i čvrstoću
- Postavljanje vješanjem, bez upotrebe alata



084602 98,90 EUR*

SW STAHL STRAŽNJA STIJENKA 3/3 S PRIBOROM

- Stražnja ploča za osnovne ormariće
- Visina 3/3, pogodan za ugradnju bez zidnog ormarića
- Ojačanje za maksimalnu nosivost i krutost
- Postavljanje vješanjem, bez upotrebe alata



084604 87,90 EUR*

SW STAHL PERFORIRANI ZID 3/3 MULTIMEDIJA (BEZ TV-A)

- Stražnja ploča za donje ormariće s perforacijama u mreži od 38 mm
- Visina 3/3, pogodna samo za ugradnju bez zidnog ormarića
- Držač monitora VESA100 s uređajem protiv krađe, može se koristiti različito
- Bluetooth zvučni sustav
- 2 komada zvučnika visokih performansi od 4 inča s izlaznom snagom od 160 W
- Monitor nije uključen. Idealno za 27" s maksimalnom ukupnom širinom od 680 mm



084605 217,80 EUR*

SW STAHL STRAŽNJA STIJENKA 3/3 S UTIČNICAMA I PRIBOROM

- Stražnja ploča za donje ormariće sa zatvorenim dizajnom
- Visina 3/3, pogodan za ugradnju bez zidnog ormarića
- Ugrađeni razdjelnik s kliznim poklopcem
- 3 x 230 V utičnice, 1 x USB, 1 x USB-C

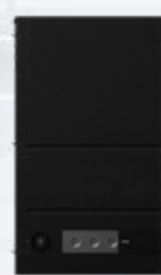

084607 219,90 EUR*

SW STAHL PERFORIRANI ZID 3/3 SA UTIČNICAMA I DODACIMA

- Stražnja ploča za donje ormariće s perforacijama u mreži od 38 mm
- Visina 3/3, pogodan za ugradnju bez zidnog ormarića
- Ugrađeni razdjelnik s kliznim poklopcem
- 3 x 230 V utičnice, 1 x USB, 1 x USB-C



084606 219,90 EUR*

SW STAHL ENERGETSKA STANICA ZA ELEKTRIČNU ENERGIJU + KOMPRESIRANI ZRAK

NEW PRODUCT

- Dodatni modul s priključkom za struju i komprimirani zrak
- Samo u kombinaciji s višenamjenskim modulom proširenja 018650
- Instalacijska utičnica s aluminijskim kliznim poklopcem
- 3 x 230 V utičnice, 1 x USB-A, 1 x USB-C
- 4x priključak za komprimirani zrak za 6,3 mm (1/4")



085028 369,90 EUR*

SW STAHL PERFORIRANI ZID 3/3 BEZ KUTIJA

- Stražnja ploča za donje ormariće s perforacijama u mreži od 38 mm
- Držač monitora VESA100 s uređajem protiv krađe, može se koristiti različito
- Monitor nije uključen. Idealno za 27" s maksimalnom ukupnom širinom od 680 mm
- Zvučnici nisu uključeni. Idealno za 2 komada 4" zvučnika visokih performansi

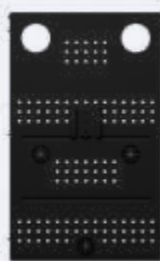

084608 98,90 EUR*

SW STAHL VISOKI ORMAR S 2 VRATA I 5 POLICA

- Police nosivosti do 100 kg
- Dvostruka, zvučno izolirana vrata, kut otvaranja 100°
- Zaustavnici s gumenim odbojnicima
- Automatske šarke s integriranim prigušenjem, 4 po vratima



082901 1.539,90 EUR*

SW STAHL VISOKI ORMARIĆ SA 4 LADICE, 2 VRATA I 3 POLICE

- 4 ladice, visine 210 mm, nosivost do 80 kg
- Automatsko uvlačenje svake ladice
- Police mogu držati do 100 kg
- Automatske šarke s integriranim prigušenjem, 3 po vratima
- Dvostruka, zvučno izolirana vrata, kut otvaranja 100°
- Zaustavnici s gumenim odbojnicima



082902 1.759,90 EUR*

SW STAHL VISOKI ORMAR DVOKRILNA VRATA 700 MM

- Iznimno jake prednje strane debljine 1 mm za maksimalnu robusnost
- Automatski panti s integriranim prigušenjem, 4 po vratima
- Dvostruka, zvučno izolirana vrata, kut otvaranja 100°
- Kuke za kapute mogu se koristiti po želji na unutarnjoj strani vrata
- Police mogu držati do 100 kg
- Dizajnirano tijelo s dvostruko ojačanim bočnim stijenkama



082911 1.699,90 EUR*

SW STAHL VISOKI ORMAR S 4 LADICE, 2 VRATA I 3 POLICE, 700 MM

- Iznimno jake prednje strane debljine 1 mm za maksimalnu robusnost
- 4 ladice, visine 210 mm, nosivost do 80 kg
- Uklonjive ladice
- Automatsko uvlačenje svake ladice
- Automatski panti s integriranim prigušenjem, 3 po vratima
- Dvostruka, zvučno izolirana vrata, kut otvaranja 100°
- Police mogu držati do 100 kg



082912 1.899,90 EUR*

SW STAHL OSNOVNI ZIDNI ORMARIĆ

- Preklap s plinskom tlačnom oprugom i automatskim šarkama, kut otvaranja 100°
- Glatko, bešumno otvaranje i zatvaranje
- Automatske šarke s integriranim prigušenjem



083601 263,90 EUR*

SW STAHL KUTNI ZIDNI ORMARIĆ S 1 PREKLOPOM

- Preklap s plinskom tlačnom oprugom i automatskim šarkama, kut otvaranja 100°
- Glatko, bešumno otvaranje i zatvaranje
- Automatske šarke s integriranim prigušenjem



083101 406,90 EUR*

SW STAHL DRVENA RADNA PLOČA S PRIBOROM

- Robusna radna ploča debljine 38 mm izrađena od gumenog drveta otpornog na udarce
- Stalna kvaliteta kroz lijepljenje odabranog drveta
- Površina zaštićena od vlage
- Pričvršćuje se pomoću udubljenih rukava s navojem



085003 109,90 EUR*

SW STAHL DRVENA RADNA PLOČA ZA KUTNI ORMARIĆ

- Robusna radna ploča debljine 38 mm
- Prikladno za kutni ormarić
- Dosljedna kvaliteta
- Površina zaštićena od vlage
- Pričvršćuje se pomoću udubljenih rukava s navojem
- Uklučen materijal za montažu



085010 219,90 EUR*

SW STAHL RADNA PLOČA OD NEHRĐAJUĆEG ČELIKA S PRIBOROM, 700 MM

- Robusna radna ploča debljine 38 mm izrađena od nehrđajućeg čelika otpornog na udarce
- Dosljedna kvaliteta
- Površina zaštićena od vlage
- Pričvršćuje se pomoću udubljenih rukava s navojem



085030 299,90 EUR*

SW STAHL RADNA PLOČA OD NEHRĐAJUĆEG ČELIKA ZA TT400

- Robusna radna ploča debljine 38 mm izrađena od nehrđajućeg čelika otpornog na udarce
- Dosljedna kvaliteta
- Površina zaštićena od vlage
- Pričvršćuje se pomoću udubljenih rukava s navojem
- Potreban je samo za podkonstrukciju kolica za radionicu 085044



085038 330,30 EUR*

SW STAHL DRVENA RADNA PLOČA S PRIBOROM, 700 MM

- Robusna radna ploča debljine 38 mm izrađena od gumenog drveta otpornog na udarce
- Stalna kvaliteta kroz lijepljenje odabranog drveta
- Površina zaštićena od vlage
- Pričvršćuje se pomoću udubljenih rukava s navojem



085029 127,90 EUR*

SW STAHL DRVENA RADNA PLOČA ZA PRODUŽNI DONJI ORMARIĆ SA SUDOPEROM

- Drvena radna ploča za produžni donji ormarić sa sudoperom



085034 53,90 EUR*

SW STAHL CRNA RADNA PLOČA OD NEHRĐAJUĆEG ČELIKA S DODACIMA

- Robusna radna ploča debljine 38 mm izrađena od nehrđajućeg čelika otpornog na udarce
- Dosljedna kvaliteta
- Površina zaštićena od vlage
- Pričvršćuje se pomoću udubljenih rukava s navojem



085011 199,90 EUR*

SW STAHL RADNA PLOČA OD NEHRĐAJUĆEG ČELIKA ZA TT400, 700 MM

- Robusna radna ploča debljine 38 mm izrađena od nehrđajućeg čelika otpornog na udarce
- Dosljedna kvaliteta
- Površina zaštićena od vlage
- Pričvršćuje se pomoću udubljenih rukava s navojem
- Potreban je samo za podkonstrukciju kolica za radionicu 085044



085047 385,70 EUR*

SW STAHL DRVENA RADNA PLOČA ZA TT400

- Robusna radna ploča debljine 38 mm izrađena od gumiranog drveta otpornog na udarce
- Stalna kvaliteta kroz lijepljenje odabranog drveta
- Površina zaštićena od vlage
- Pričvršćuje se pomoću udubljenih rukava s navojem
- Potreban je samo za podkonstrukciju kolica za radionicu 085044



085037 129,70 EUR*

SW STAHL DRVENA RADNA PLOČA ZA TT400, 700 MM

- Robusna radna ploča debljine 38 mm izrađena od gumiranog drveta otpornog na udarce
- Stalna kvaliteta kroz lijepljenje odabranog drveta
- Površina zaštićena od vlage
- Pričvršćuje se pomoću udubljenih rukava s navojem
- Potreban je samo za podkonstrukciju kolica za radionicu 085044



085046 161,00 EUR*

SW STAHL CRNA RADNA PLOČA OD NEHRĐAJUĆEG ČELIKA S PRIBOROM, 700 MM

- Robusna radna ploča debljine 38 mm izrađena od nehrđajućeg čelika otpornog na udarce
- Dosljedna kvaliteta
- Površina zaštićena od vlage
- Pričvršćuje se pomoću udubljenih rukava s navojem



085031 299,90 EUR*

SW STAHL CRNA RADNA PLOČA OD NEHRĐAJUĆEG ČELIKA ZA KUTNI ORMARIĆ

- Robusna radna ploča debljine 38 mm
- Prikladno za kutni ormarić
- Dosljedna kvaliteta
- Površina zaštićena od vlage
- Pričvršćuje se pomoću udubljenih rukava s navojem
- Uklučen materijal za montažu



085013 339,90 EUR*

SW STAHL RADNA PLOČA OD NEHRĐAJUĆEG ČELIKA S PRIBOROM

- Robusna radna ploča debljine 38 mm izrađena od nehrđajućeg čelika otpornog na udarce
- Dosljedna kvaliteta
- Površina zaštićena od vlage
- Pričvršćuje se pomoću udubljenih rukava s navojem



085012 199,90 EUR*

SW STAHL RADNA PLOČA OD NEHRĐAJUĆEG ČELIKA ZA KUTNI ORMARIĆ

- Robusna radna ploča debljine 38 mm
- Prikladno za kutni ormarić
- Dosljedna kvaliteta
- Površina zaštićena od vlage
- Pričvršćuje se pomoću udubljenih rukava s navojem
- Uklučen materijal za montažu



085014 339,90 EUR*

SW STAHL RADNA PLOČA OD NEHRĐAJUĆEG ČELIKA ZA PRODUŽNI DONJI ORMARIĆ SA SUDOPEROM

- Proširenje od nehrđajućeg čelika do 700 mm radne dubine do donjeg ormarića sa sudoperom



085035 139,90 EUR*

SW STAHL RADNA PLOČA OD NEHRĐAJUĆEG ČELIKA CRNA ZA TT400

- Robusna radna ploča debljine 38 mm izrađena od nehrđajućeg čelika otpornog na udarce
- Dosljedna kvaliteta
- Površina zaštićena od vlage
- Pričvršćuje se pomoću udubljenih rukava s navojem
- Potreban je samo za podkonstrukciju kolica za radionicu 085044



085039 365,70 EUR*

SW STAHL RADNA PLOČA OD NEHRĐAJUĆEG ČELIKA CRNA ZA TT400, 700 MM

- Robusna radna ploča debljine 38 mm izrađena od nehrđajućeg čelika otpornog na udarce
- Dosljedna kvaliteta
- Površina zaštićena od vlage
- Pričvršćuje se pomoću udubljenih rukava s navojem
- Potreban je samo za podkonstrukciju kolica za radionicu 085044



085048 443,40 EUR*

SW STAHL POLICA 600 SA PRIBOROM

- Polica za sve standardne donje ormariće
- Može izdržati do 100 kg
- Sastavljanje bez alata
- Uključena su 4 brza priključka



085004 51,90 EUR*

SW STAHL POLICA 900 S PRIBOROM

- Polica za sve visoke ormare
- Može izdržati do 100 kg
- Sastavljanje bez alata
- Uključena su 4 brza priključka



085007 76,50 EUR*

SW STAHL POLICA ZA KUTNI ORMARIĆ

- Polica za kutni ormar
- Može izdržati do 100 kg
- Sastavljanje bez alata
- Uključena su 4 brza priključka

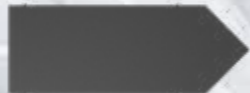

085026 59,90 EUR*

SW STAHL POLICA, 900 X 700 MM

- Polica za visoke ormare dubine 700 mm
- Može izdržati do 100 kg
- Sastavljanje bez alata
- Uključena su 4 brza priključka



085032 85,90 EUR*

SW STAHL POLICA, 900 MM ZA FLEX-MODUL VISOKI ORMAR 082913

- Polica za Flex-Modul visoki ormar
- Može izdržati do 100 kg
- Sastavljanje bez alata
- Uključena su 4 brza priključka



085033 79,90 EUR*

SW STAHL SLAVE LED PANEL 600X100

- Ekspanziona LED ploča
- 24V LED panel s 12W izlazne snage
- Robusni, crni aluminijski okvir s rupama za pričvršćivanje za vijke za lim
- Priključni kabel od 15 cm s obje strane s utikačima od 24 V koji se mogu zaključati
- Uključujući pribor za montažu



085006 21,30 EUR*

SW STAHL POTPORA 40 S DODACIMA

- Stabilna potpora za zidne ormare
- Prikladno za krajeve redova i kutne ormare
- Instalacija bez napora vješanjem i zatim zavrtnjem
- Uključen materijal za montažu
- Moguće izborno pričvršćivanje na zid hodnika za maksimalnu stabilnost



085001 27,90 EUR*

SW STAHL MASTER LED PANEL 600X100

- Glavna LED ploča s integriranim gumbom osjetljivim na dodir
- 24V LED panel s 12W izlazne snage
- Priključni kabel od 15 cm s obje strane s utikačima od 24 V koji se mogu zaključati
- Može se spojiti do 5 ploča za proširenje



085005 62,20 EUR*

SW STAHL POTPORA 80 S DODACIMA

- Stabilna potpora za zidne ormare
- Prikladno za glagole i proširenja retka
- Instalacija bez napora vješanjem i zatim zavrtnjem
- Uključen materijal za montažu
- Moguće izborno pričvršćivanje na zid hodnika za maksimalnu stabilnost



085002 32,90 EUR*

SW STAHL LED DRAJVER

- IP44 transformator s 24 V i maksimalnom izlaznom snagom od 100 W



085008 31,30 EUR*

SW STAHL LED PANEL SET - 1X MASTER - 5X SLAVE

- 1x IP44 transformator s 24V i maksimalnom izlaznom snagom od 100W
- 1x Master LED ploča s integriranim gumbom osjetljivim na dodir
- 5x,ekspanziona LED ploča



085015 199,90 EUR*

SW STAHL HLADNJAK

- Snažan hladnjak zapremine 115l
- Staklena vrata s dvostrukim stijenkama i LED rasvjeta
- Raspon temperature +2°C/+10°C
- 85 W, 230 V



085016 934,90 EUR*

SW STAHL DRŽAČ ALATA ZA SERIJE TT I TB

- Držač alata za perforirani zid s rešetkom od 38 mm
- Idealno za pohranjivanje kablskih vezica



085024 32,90 EUR*

SW STAHL KUTNA SPOJNICA

- Za perforirane zidne kutne spojeve bez zidnog ormarića



085025 12,90 EUR*

SW STAHL DOZATOR SAPUNA ZA RUKE, NA MAGNETNOM DRŽAČU, SA SAPUNOM ZA RUKE, 2 L

- Sadržaj
- Dozator sapuna
 - Magnetski držač za dozator sapuna za ruke i paste za pranje ruku
 - Sapun za ruke 2 litre



085080 59,90 EUR*

SW STAHL BLUETOOTH KUTIJE

- Kompaktni i snažni zvuk
- Doživite ugrađeni digitalni stereo efekt visoke razlučivosti za jasan, čist i visokokvalitetan zvuk s jakim basom.
- Zvučnici su dizajnirani za maksimalnu snagu od 160 W po paru i nude frekvencijski odziv od 100Hz-18KHz.



085017 118,90 EUR*

SW STAHL DONJI ORMARIĆ ZA HLADNJAK

- Prikladno za hladnjak 085016
- 2 otvora za kablove na stražnjoj strani ormara
- Ventilacija na stražnjoj strani ormara



081628 549,90 EUR*

SW STAHL DRŽAČ ZA LAPTOP ZA PERFORIRANI ZID

- Držač za perforirani zid rešetke od 38 mm
- Prikladno za SW STAHL držač za laptop 07124L



085009 96,50 EUR*

SW STAHL ZIDNI NOSAČ

- Dvodijelni podesivi zidni priključak
- Podesivo od 8-25 cm



085027 12,90 EUR*

SW STAHL DOZATOR SAPUNA ZA RUKE, NA MAGNETNOM DRŽAČU, PASTA ZA PRANJE RUKU, 2 L

- Sadržaj
- Dozator sapuna
 - Magnetski držač za dozator sapuna za ruke i paste za pranje ruku
 - Pasta za pranje ruku 2 litre



085081 64,90 EUR*

SW STAHL SET DVOSTRUKIH VILJUŠKASTIH KLJUČEVA 6-22 MM, 8 KOMADA

- Glave ključeva skošene za 15°
- Pakirano u praktičnu plastičnu tubu s EURO vješalicom

6x7 mm, 8x9 mm, 10x11 mm, 12x13 mm, 14x15 mm, 16x17 mm, 18x19 mm, 21x22 mm



00150L 21,00 EUR*

SW STAHL SET DVOSTRUKIH VILJUŠKASTIH KLJUČEVA 6-32 MM, 10 KOMADA

- Glave ključeva skošene za 15°
- Pakirane u praktičnu torbu na rolu

6, 7, 8, 9, 10, 11, 12, 13, 14, 15, 16, 17, 18, 19, 21, 22, 24, 27, 30, 32 mm



00151L 37,00 EUR*

SW STAHL SET KOMBINIRANIH KLJUČEVA 34-50 MM, EKSTRA DUGI, 6 KOMADA

Komplet okasto vilastih ključeva, ekstra dugački, visoke čvrstoće, prikladni za upotrebu u gospodarskim vozilima.

- SW 34 x 440 mm duljine
- SW 36 x 445 mm duljine
- SW 38 x 470 mm duljine
- SW 41 x 495 mm duljine
- SW 46 x 540 mm duljine
- SW 50 x 600 mm duljine



00927L 69,90 EUR*

SW STAHL SET KOMBINIRANIH KLJUČEVA 10-32 MM, OFSET, 16 KOMADA

- Prstenasta glava pomaknuta za 10°
- Glava vilice skošena za 15°
- Pakirano u praktičnu torbu na rolu

10, 11, 12, 13, 14, 15, 16, 17, 18, 19, 21, 22, 24, 27, 30, 32 mm



00193L 57,00 EUR*

SW STAHL SET KOMBINIRANIH KLJUČEVA 6-22 MM, 15 KOMADA

- Vilica i prstenasta glava su zakošene za 15°
- Pakirane u praktičnu plastičnu tubu s EURO vješalicom

6, 7, 8, 9, 10, 11, 12, 13, 14, 15, 16, 17, 18, 19, 22 mm



00162L 31,90 EUR*

SW STAHL SET KOMBINIRANIH KLJUČEVA 10-32 MM, 16 KOMADA

- Vilica i prstenasta glava su zakošene za 15°
- Pakirane u praktičnu torbu na rolu

10, 11, 12, 13, 14, 15, 16, 17, 18, 19, 21, 22, 24, 27, 30, 32 mm



00163L 72,00 EUR*

SW STAHL SET DVOSTRUKIH OKASTIH KLJUČEVA, 6-22 MM, OFSET, 8 KOMADA

- S duboko pomaknutim prstenastim glavama
- Pakirano u praktičnu plastičnu tubu s EURO vješalicom

6 x 7, 8 x 9, 10 x 11, 12 x 13, 14 x 15, 16 x 17, 18 x 19, 20 x 22 mm



00180L 22,50 EUR*

SW STAHL SET KOMBINIRANIH KLJUČEVA 1/4"-3/4", 8 KOMADA

- Vilica i prstenasta glava su zakošene za 15°
- Pakirane u praktičnu plastičnu tubu s EURO vješalicom

1/4", 5/16", 3/8", 7/16", 1/2", 9/16", 5/8", 3/4"



00166L 10,60 EUR*

SW STAHL SET KOMBINIRANIH KLJUČEVA 10-19 MM, EKSTRA KRATKI, 10 KOMADA

- Krom vanadij, iznimno kratak, bez odsjaja.
- Za uske kutove zakretanja i teško dostupna mjesta, npr. B. na sustavima klimatizacije, armaturama, radio instalaciji, u području vrata i motora.
- Duljina između 90 i 140 mm



00840L 31,90 EUR*

SW STAHL SET DVOSTRUKIH OKASTIH KLJUČEVA, E-PROFIL, E6-E24, 6 KOMADA

- U ravnom obliku za posebne vijke E-profila
- Krom vanadij, mat kromiran



01560L 41,00 EUR*

SW STAHL SET DVOSTRUKIH OKASTIH KLJUČEVA, 6-32 MM, OFSET, 11 KOMADA

- S duboko pomaknutim prstenastim glavama
- Pakirano u praktičnu torbu u roli

6 x 7, 8 x 9, 10 x 11, 12 x 13, 14 x 15, 16 x 17, 18 x 19, 20 x 22, 21 x 23, 24 x 27, 30 x 32 mm



00181L 31,90 EUR*

SW STAHL SET KOMBINIRANIH KLJUČEVA 6-22 MM, OFSET, 15 KOMADA

- Prstenasta glava pomaknuta za 10°
- Glava vilice skošena za 15°
- Pakirano u praktičnu plastičnu tubu s EURO vješalicom

6, 7, 8, 9, 10, 11, 12, 13, 14, 15, 16, 17, 18, 19, 22 mm



00192L 31,90 EUR*

SW STAHL SET KOMBINIRANIH KLJUČEVA 6-32 MM, 25 KOMADA

- Viličasta i okasta glava su zakošene za 15°
- Pakirano u praktičnu torbu na rolanje

Veličine: 6, 7, 8, 9, 10, 11, 12, 13, 14, 15, 16, 17, 18, 19, 20, 21, 22, 23, 24, 25, 26, 27, 28, 30, 32 mm



00925L 63,50 EUR*

SW STAHL KOMBINIRANI KLJUČ SA ČEGRTALJKOM, 4-U-1

Kombinirani ključ s 4 veličine ključa: 10 - 13 - 17 - 19 mm.

- Krom-vanadij, ravnog oblika
- Sitno nazubljen sa 72 zuba
- S funkcijom prebacivanja
- Tanki glava čegrtaljke
- Duljina: 200 mm
- Visina: 15 mm



03580L 20,00 EUR*

SW STAHL SET KOMBINIRANIH KLJUČEVA SA ČEGRTALJKOM, 8-19 MM, 12 KOMADA

- Veličine: 8 - 19 mm
- Izrađeno od visokokvalitetnog krom vanadija, satinirano
- U praktičnoj torbi za pohranu
- Fina -nazubljen sa 72 zuba



03510L 106,00 EUR*

SW STAHL SET KOMBINIRANIH KLJUČEVA SA ČEGRTALJKOM, 8-19 MM, REVERZIBILNI, 12 KOMADA

- Moguće mijenjati
- Veličine: 8 - 19 mm
- Izrađeno od visokokvalitetnog satin krom vanadija
- U praktičnoj torbi za pohranu
- Sitno nazubljen sa 72 zuba



03520L 113,00 EUR*

SW STAHL SET KOMBINIRANIH KLJUČEVA SA ČEGRTALJKOM, 8-19 MM, SA ZGLOBOM, KRATKI, 12 KOMADA

- Za rad u skućenim prostorima
- S bezstupanjским spojem
- Veličine: 8 - 19 mm
- Izrađeno od visokokvalitetnog krom vanadija, satena završna obrada
- S finim zubima sa 72 zuba
- U praktičnoj torbi za pohranu



03540L 95,50 EUR*

SW STAHL SET DVOSTRUKIH KOMBINIRANIH KLJUČEVA SA ČEGRTALJKOM, 12-19 MM, EKSTRA DUGI, 6 KOMADA

- Za teško dostupna mjesta, npr. kod popravka zupčastog remena
- S funkcijom čegrtaljke, nosivost 50% iznad DIN zahtjeva

Veličine:

- 12 x 328 mm, 13 x 367 mm, 16 x 390 mm, 17 x 406 mm, 18 x 419 mm, 19 x 430 mm



03590L 87,50 EUR*

SW STAHL SET KOMBINIRANIH KLJUČEVA SA ČEGRTALJKOM, 8-19 MM, SA ZGLOBOM, 12 KOMADA

- S bezstupanjским spojem
- Veličine: 8 - 19 mm
- Izrađen od visokokvalitetnog krom vanadija, satenski završni sloj
- U praktičnom spremištu torba
- Sitno nazubljena sa 72 zuba



03530L 133,90 EUR*

SW STAHL SET KOMBINIRANIH KLJUČEVA SA RAČNOM, VIŠESTRUKI, 8-19 MM, 7 DIJELNI

- Krom-vanadij, mat kromiran
- Sa 72 zupca
- Okasta strana u višestrukome profilu - pogodna za metričke, inčne, šesterokutne, dvanaestokrake i vijke s E-profilom



S1594 37,00 EUR*

SW STAHL SET NASADNIH KLJUČEVA 1/4", NISKI PROFIL, 25 KOMADA

Umetci niskog profila/ekstra ravnih nasadnih ključeva

- idealni u skućenim prostorima
- do 50% uštede prostora zbog male ukupne visine

Zakretni moment i tvrdoća prema DIN-u, pogon 6,3 mm (1/4"), krom-vanadij, šesterokutni umeci za maksimalni zakretni moment

- Svaki umetak za nasadni ključ niskog profila, šesterokutni 4 - 14 mm
- 1 bit svaki, križ PH1, PH2
- 1 bit svaki, utor 4, 5, 6 mm
- 1 bit svaki, T-profil bez rupa T10 - T30
- Reverzibilna čegrtaljka, 72 zuba
- Bit adapter niskog profila, 1/4"



06425L 58,90 EUR*

SW STAHL SET NASADNIH KLJUČEVA 1/2", NISKI PROFIL, 24 KOMADA

Low Profile / ekstra niski uložci za nasadne ključeve

- idealno za rad u skućenim uvjetima
- do 50% uštede prostora zahvaljujući niskoj konstrukciji

Okretni moment i tvrdoća prema DIN standardu, pogon 12,5 mm (1/2"), krom-vanadij, uložci sa šesterokutnim profilom za maksimalni okretni moment

- Po 1 Low Profile uložak za nasadni ključ, šesterokut: 8 - 32 mm
- Preklopna čegrtaljka s 72 zuba
- Po 1 produžetak 125 mm, 250 mm
- Kardansko zglobno spoj
- Adapter za nasadne ključeve, 1/2"



07625L 180,50 EUR*

SW STAHL SET NASADNIH KLJUČEVA 1/4", 48 KOMADA

U plastičnoj kutiji SW STAHL „Dizajnirano u Njemačkoj“ – s odvojivim polovicama kućišta i unutarnjom pjenom za sprječavanje hrđe. Reverzibilna čegrtaljka i 1/4" okretna ručka s protukliznim i ergonomskim SW STAHL 2-komponentna ručka.

Tvrdoća i zakretni moment prema DIN-u, alati od krom-vanadij čelika, 1/4" umetci za odvijač od S2 čelika s fosfatiranim površinskom prevlakom za dugotrajnu zaštitu od korozije, umetci sa šesterokutnim profilom za maksimalni zakretni moment.

- Svaki umetak za 1 nasadni ključ, šesterokutni 4, 4,5, 5, 5,5, 6, 7, 8, 9, 10, 11, 12, 13, 14 mm
- po 1 uložak za odvijač, križni PH1, PH2, PH3
- po 1 umetak za odvijač, križni PZ1, PZ2, PZ3
- po 1 umetak za odvijač, utor 4, 5,5, 7 mm
- Ølt: li<gt;Svaki po 1 umetak za odvijač, T-profil bez rupa T10, T15, T20, T25, T30, T40
- Svaki po 1 umetak za odvijač, šesterokutni nastavak 3, 4, 5, 6, 7, 8 mm
- 1 nastavak svaki 50, 100 mm
- 1 kutni ključ svaki 1,5, 2, 3 mm
- Reverzibilna čegrtaljka 145 mm, 72 zuba
- Produžetak, fleksibilan, 150 mm
- Univerzalni zglobovi
- Rotirajuća ručka 150 mm
- Adapter od 6,3 mm (1/4 ") šesterokut u kvadrat
- Klizna ručka 110 mm

DESIGNED
IN GERMANY



07748L

27,90 EUR*



SW STAHL SET NASADNIH KLJUČEVA 1/4", 1/2", 97 KOMADA

U SW STAHL plastičnoj koferu „Designed in Germany“ – s odvojivim polovicama kofera i unutarnjom pjenom za sprječavanje hrđe. Preklapne čegrtaljke i 1/4" okretna drška s protukliznom i ergonomskom SW STAHL 2-komponentnom ručkom

Tvrdoća i okretni moment prema DIN standardima, alati od krom-vanadijskog čelika, 1/4" bitovi i 1/4" ulošci za odvijače od S2 čelika s fosfatiranim površinskim slojem za dugotrajnu zaštitu od korozije, ulošci sa šesterokutnim profilom za maksimalni okretni moment

S pogonom od 6,3 mm (1/4"):

- Po 1 šesterokutni uložak: 4, 4,5, 5, 5,5, 6, 7, 8, 9, 10, 11, 12, 13, 14 mm
- Po 1 produženi šesterokutni uložak: 6, 7, 8, 9, 10, 11, 12, 13 mm
- Po 1 uložak za odvijač T-profil: T8, T10, T15, T20, T25, T30
- Po 1 uložak za odvijač križni: PH1, PH2
- ...

S pogonom od 12,5 mm (1/2"):

- Po 1 šesterokutni uložak: 10, 11, 12, 13, 14, 15, 16, 17, 18, 19, 20, 21, 22, 23, 24, 27, 30, 32 mm
- Po 1 produženi šesterokutni uložak: 14, 15, 17, 19 mm
- Po 1 uložak za svječicu: 16, 21 mm
- Po 1 produžetak: 125, 250 mm
- ...

Bitovi s pogonom od 8 mm x 30 mm duljine:

- Po 1 bit T-profil bez otvora: T40, T45, T50, T55
- Po 1 bit križni: PH3, PH4
- Po 1 bit križni PZ: PZ3, PZ4
- Po 1 bit ravni: 8, 10, 12 mm
- Po 1 bit unutarnji šesterokut: 8, 10, 12, 14 mm

Unutarnji šesterokutni ključevi:

- Po 1 kutni ključ: 1,5, 2, 2,5 mm

SW STAHL



07797L

69,90 EUR*

DESIGNED
IN GERMANY

SW STAHL SET NASADNIH KLJUČEVA 1/4", 3/8", 1/2", 184 KOMADA

U plastičnoj kutiji SW STAHL „Dizajnirano u Njemačkoj“ – s odvojivim polovicama kućišta i unutarnjom pjenom za sprječavanje hrđe. Reverzibilne čegrtaljke i 1/4" rotirajuća ručka s protukliznom i ergonomskom dvokomponentnom ručkom SW STAHL.

Tvrdoća i zakretni moment prema DIN-u, alati od krom-vanadij čelika, 1/4" nastavci i 1/4" umetci za odvijače od S2 čelika s fosfatiranim površinskim premazom za dugotrajnu zaštitu od korozije, umetci sa šesterokutnim profilom osovine za maksimalni okretni moment.

S pogonom od 6,3 mm (1/4"):

- 1 umetak za nasadni ključ, šesterokutni 4, 4,5, 5, 5,5, 6, 7, 8, 9, 10, 11, 12, 13, 14 mm
- 1 umetak za nasadni ključ, E-profil E4, E5, E6, E7, E8
- Svaki po 1 umetak za odvijač, T-profil sa i bez provrta T8, T9, T10, T15, T20, T25, T27, T30
- Svaki uložak za 1 odvijač, imbus 3, 4, 5, 6 mm
- Svaki po 1 bit odvijač, utor 4, 5,5, 6,5, 7 mm
- Svaki po 1 bit odvijač, križni PH0, PH1, PH2, PZ0, PZ1, PZ2
- ...

S pogonom od 10 mm (3/8"):

- 1 umetak za nasadni ključ, šesterokutni 10, 11, 12, 13, 14, 15, 16, 17, 18, 19 mm
- 1 umetak za nasadni ključ, E-profil E10, E11, E12, E14, E16, E18
- Reverzibilna čegrtaljka 205 mm, 72 zuba
- ...

S pogonom od 12,5 mm (1/2"):

- Svaki umetak za 1 nasadni ključ, šesterokutni 10, 11, 12, 13, 14, 15, 16, 17, 18, 19, 20, 21, 22, 24, 27, 30, 32 mm
- 1 umetak za nasadni ključ, E-profil E20, E24
- 1 umetak za svječicu svaki 16, 21 mm
- ...

SW STAHL



DESIGNED
IN GERMANY

07784L

99,90 EUR*



SW STAHL SET NASADNIH KLJUČEVA 1/4", 3/8", 1/2", 176 KOMADA

6,3 mm + 10 mm + 12,5 mm (1/4" + 3/8" + 1/2") pogon, krom vanadij, tvrdoća i zakretni moment prema DIN-u, umetci u dizajnu valovitog profila za maksimalni zakretni moment

S pogonom 6,3 mm (1/4"):

- 1 umetak valovitog profila svaki 4, 4,5, 5, 5,5, 6, 7, 8, 9, 10, 11, 12, 13, 14 mm
- 1 svaki umetak valovitog profila ekstra dug 4, 5, 6, 7, 8, 9, 10 mm
- po 1 E-profil E4, E5, E6, E7, E8 mm
- po 1 produžetak od 50 i 100 mm
- ...

S pogonom od 10 mm (3/8"):

- po 1 umetak valovitog profila 10, 11, 12, 13, 14, 15, 16, 17, 18, 19 mm
- 1 svaki ekstra dugi umetak valovitog profila 10, 11, 12, 13, 14, 15 mm
- 1 E-profil svaki E10, E11, E12, E14, E16, E18
- 1 nastavak 125 mm
- ...

S pogonom od 12,5 mm (1/2"):

- 1 valoviti profil umetnite svakih 10, 11, 12, 13, 14, 15, 16, 17, 18, 19, 20, 21, 22, 24, 27, 30, 32 mm
- 1 umetak ekstra dugog valovitog profila svakih 16, 18 mm
- 1 komprimiranog zraka umetnite svaki 17-19-21 mm
- ...

Kombinirani prstenasti ključ sa čegrtaljkom, 72 zuba

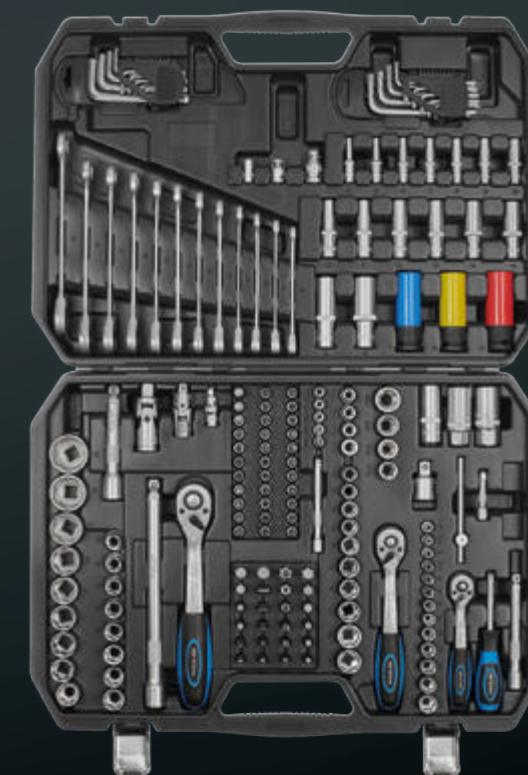

07635L

154,50 EUR*

SW STAHL SET NASADNIH KLJUČEVA 1/4", 29 DIJELNI

- Mini reverzibilna račna, fino nazubljena sa 72 zuba
- Umetak nasadnog ključa, šesterokutni 5 - 13 mm
- Križni nastavci PH1, PH2
- Ravni nastavci 4,5, 6 mm
- Imbus nastavci 3, 4, 5 mm
- Pozidriv bits PZ1, PZ2
- T profilni nastavci bez rupe T10, 15, 20, 25, 27, 30, 40



S2143 21,00 EUR*

SW STAHL SET NASADNIH KLJUČEVA 3/4", 21 KOMAD

- Reverzibilna čegrtaljka 500 mm
- Produžeci 100 - 200 - 400 mm
- Klizna ručka 450 mm
- Šesterokutni umetci 19 - 21 - 22 - 23 - 24 - 26 - 27 - 29 - 30 - 32 - 34 - 36 - 38 - 41 - 46 - 50 mm



07660L 216,00 EUR*

SW STAHL SET NASADNIH KLJUČEVA 3/8", 10-19 MM, OTVORENI, 6 DIJELNI

Krom-vanadij, ojačan, mat kromiran.

- Nasadni ključevi s prorezima od 10, 11, 12, 14, 17 i 19 mm
- Za montažu temperaturnih senzora s gornjim i bočnim žicama, toplinskih prekidača i drugih komponenti
- Također prikladno za vijčane spojeve kutnih cijevi
- Širina proreza: 7,4 - 8,5 - 9,1 - 10,5 - 13 - 14,4 mm
- Uklij. Metalni nosač

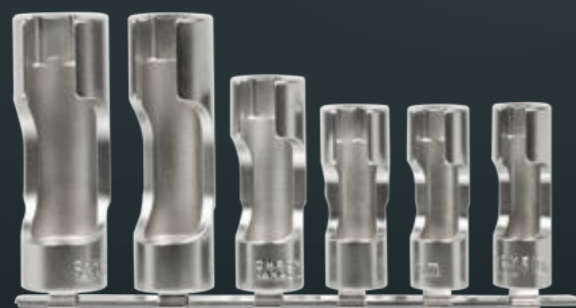

01482L 30,50 EUR*

SW STAHL SET NASADNIH KLJUČEVA 1", 36-80 MM, 14 KOMADA

25 mm (1") pogon, krom vanadij.

- Reverzibilna glava čegrtaljke 200 mm
- Produžeci 200 + 400 mm
- Rotirajuća čegrtaljka šipka 550 mm
- Klizni komad
- Umetci 36, 41, 46, 50, 55, 60, 65, 70, 75, 80 mm



07675L 463,50 EUR*

SW STAHL IMPACT NASTAVCI ODVIJAČA, 1/2", M12, VIŠEZUBI, 2-DIJELNI

IMPACT umetci odvijača za teško dostupne vijke ležajeva kotača na VW/Audi modelima.

Sadržaj:

- 1x IMPACT uložak odvijača, višezubi M12, 1/2", 72mm (područje primjene: četverokraka osovinu)
- 1x UDARNI uložak odvijača, višezubi M12, 1/2", 117mm (područje primjene: McPherson podupirač)



10184L 13,40 EUR*

SW STAHL ADAPTER ZA SMANJENJE, 3/4"-1/2"

- Adapter sa 3/4" na 1/2"
- Otporan na udarce
- Površinski bruniran



07937L 8,20 EUR*

SW STAHL SET UDARNIH ADAPTERA IMPACT, 1/4"-3/4", 6 DIJELNI

S umetcima za smanjenje i povećanje od specijalnog čelika, brunirano. Uključuje sve dimenzije između 6,3 mm (1/4") i 20 mm (3/4") kao ženski i muški.



07930L 25,50 EUR*

SW STAHL SPIRALNI UMECI ZA OŠTEČENE MATICE I VIJKE, 3/8", 8-19 MM, 11 DIJELNI

Za otpuštanje ozbiljno oštećenih matice i vijaka. Visokolegirani specijalni čelik u kombinaciji s agresivnim profilom utora omogućuje otpuštanje svih vijaka. S prihvatom od 10 mm (3/8") i dodatnim vanjskim šesterokutom.



05585L 34,50 EUR*

SW STAHL ZGLOBNA POLUGA, PRIHVAT 1/2", DULJINA 630 MM

Krom-vanadij, pogodna za prijenos najvećih okretnih momenta.



05911L 21,50 EUR*

SW STAHL POLUGA ZGLOBNA, PRIHVAT 1", DULJINA 1.000 MM

Krom-vanadij, prikladna za prijenos najvećih okretnih momenta.

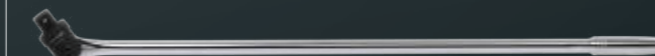

07662L 60,50 EUR*

SW STAHL SET ADAPTERA, 1/4"-3/4", 6 DIJELNI

S umetcima za smanjenje i povećanje, krom-vanadij, kromiran. Sadrži sve dimenzije između 6,3 mm (1/4") i 20 mm (3/4") kao muški i ženski.



07920L 17,40 EUR*

SW SET BITOVA 1/4", 32 DIJELNI

Krom-vanadij S2 specijalni čelik, s različitim bojama za svaki profil. U kutiji s podesivom kopčom za remen.

- 30 bitova, dužine 25 mm
- ravni 3-4-5-6 mm
- križni 1-2-2-3
- PZ 1-2-2-3
- Imbus 3-4-5-6 mm
- Torx-profil T10-15-20-25-27-30-40
- Torx-profil s rupom T10-15-20-25-27-30-40
- 6,3 mm (1/4") kvadratni adapter
- 1 držač bitova s brzim izbacivanjem



04126L 11,60 EUR*

SW SET ADAPTERA ZA BUŠILICU, 3 DIJELNI

za bušilice i akumulatorske odvijače, krom-vanadij. Prihvat 6,3 + 10 + 12,5 mm (1/4" + 3/8" + 1/2") s kuglicom, šestorokutni pogon 6,3 mm (1/4"), za korištenje standardnih umetaka nasadnog ključa u steznim glavama za bušilice.



S8204 5,20 EUR*

SW SET BITOVA 1/4", 208 DIJELNI

Uključuje magnetski držač bitova za odvijače, magnetski držač bitova za brzu izmjenu i adapter za prihvat od 1/4".

- 1/4" nastavci, oblik C 6,3, duljina 25 mm
- 1/4" nastavci, oblik E 6,3, duljina 50 mm
- 1/4" nastavci, oblik E 6,3, duljina 75 mm
- 1/4" umeci nasadnog ključa, oblik E 6,3



04141L 34,90 EUR*

SW SET TORX BITOVA 1/4"+3/8", 23 DIJELNI

U usporedbi sa standardnim T-profilom, ekscentri T-Plus profila imaju ravniji oblik:

- Veći momenti zbog optimalnog prijanjanja
- Duži radni vijek bitova zbog boljeg prijanjanja alata

T-Plus se trenutno koristi u npr.: Fiat 1.3/1.4i, Ford, General Motors, Nissan, Opel Corsa, Renault, Subaru, Toyota, VW Passat itd., npr.: zamašnjak, poklopac kućišta zupčastog remena. Nastavci izrađeni od specijalnog čelika S2, s adapterom za montažu od 6,3 mm (1/4") i 10 mm (3/8") uklj. magnetski držač bitova za bitove od 6,3 mm (1/4").

Torx-Plus profil sa i bez rupe:

- TP10 - TP15 - TP20 - TP25 - TP30 - TP40 - TP45 - TP50 - TP55 - TP60



04191L 21,00 EUR*

SW SET BITOVA 1/4", 71 DIJELNI

Krom-vanadij S2 specijalni čelik, s različitim bojama za svaki profil.

- 60 bitova, 25 mm duljine
- Ravni: 3x 4 mm, 3x 6 mm
- Križni: 3x PH1, 6x PH2, 3x PH3
- Pozidriv: 3x PZ1, 6x PZ2, 3x PZ3
- Imbus: 3x 4 mm, 3x 5 mm, 3x 6 mm
- Torx-profil: 2x T10, 2x T15, 2x T20, 2x T25, 2x T27, 2x T30, 2x T40
- Torx-profil s rupom: 1x T10, T15 svaki, T20, T25, T27, T30, T40, T25
- 6,3 mm (1/4") pogon
- 2 držača bitova, 1x s brzim izbacivanjem



04127L 24,00 EUR*

SW SET BITOVA 3/8", 40 DIJELNI

Krom-vanadij, s 10 mm (3/8") + 12,5 mm (1/2") adapterom za montažu.

- T-profil T 20 - 25 - 30 - 40 - 45 - 50 - 55, 30 mm kratki
- T-profil T 20 - 25 - 30 - 40 - 45 - 50 - 55, 75 mm duljine
- Unutarnji šestorokut 4 - 5 - 6 - 7 - 8 - 10 - 12 mm, 30 mm kratki
- Unutarnji šestorokut 4 - 5 - 6 - 7 - 8 - 10 - 12 mm, 75 mm dug
- Multi-zubi 5 - 6 - 8 - 10 - 12, 30 mm kratki
- Multi-zubi 5 - 6 - 8 - 10 - 12, 75 mm duljine



04470L 31,90 EUR*

SW SET BITOVA, 3/8", RIBE PROFIL, 5-14, 22 KOM

za profilne vijke Ribe, krom vanadij, u plastičnoj kutiji, bitovi sa šestorokutnim prihvatom od 10 mm i adapterom za 10 mm + 12,5 mm (3/8" + 1/2").

- M5-6-7-8-9-10-11-12-13, 30 mm dugo
- M5-6-7-8-9-10-11-12-13-14, 100 mm duljine
- M10.3 x 100 mm duljine za vijke cilindrične glave VAG



04425L 26,50 EUR*

SW SET ODVIJAČA I NASTAVAKA ZA E I T PROFILE 1/4", 1/2" I 3/8", 72 DIJELNI

Za vijke E- i T-profila sa i bez rupe, krom-vanadij, u plastičnoj kutiji, prihvat 6,3 mm + 10 mm + 12,5 mm (1/4" + 3/8" + 1/2").

- Odvijač s rupom T8-10-15-20-25-27-30-40
- E-profil 12,5 mm (1/2"), E12-14-16-18-20-22-24
- E-profil 6,3 mm (1/4"), E4-5-6-7-8-10-11
- Plosnati okasti ključ E6x8-10x12-14x18-20x24
- Kutni ključ T8-10-15-20-25-27-30-40-45-50-55-60
- 6,3 mm (1/4") nastavci bez rupe T7-8-9
- 6,3 mm (1/4") nastavci s rupom T10-15-20-25-27-30-40
- Umetci 6,3 mm (1/4") bez rupe T10-15-20-25-27-30
- Bitovi 10 mm pogon s rupom T40-45-50-55-60-70 x 30 mm kratki
- Bitovi 10 mm pogon bez rupe T15-20-25-30-40-45-50-55-60 x 75 mm duljine
- Proširivi magnetski podizač

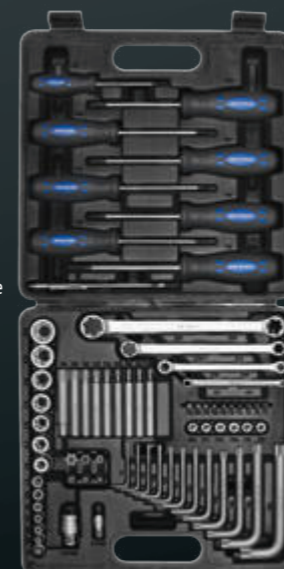

04490L 86,50 EUR*

SW SET BITOVA, 8 MM, TORX I E PROFIL, 23 KOMADA

Krom vanadij, u plastičnoj kutiji, 10 mm (3/8") montažni adapter, 6,3 mm + 10 mm (1/4" + 3/8") umetci.

- T-profil 7 - 8 - 9 - 10 - 15 - 20 - 25 - 27 - 30 - 40 - 45 - 50 - 55 x 30 mm kratki
- E-profil (ženski torx) 4 - 5 - 6 - 7 - 8 - 10 - 12 - 14 - 16



04186L 21,00 EUR*

SW SET BITOVA, 3/8", UNUTARNJI SPLINE, M5-M12, 11 DIJELNI

Krom-vanadij, s adapterom za prihvat od 12,5 mm (1/2")



04415L 15,80 EUR*

SW SET BITOVA, 3/8", T-PROFIL, T20-T55, 15 DIJELNI

Krom-vanadij, s adapterom za prihvat od 12,5 mm (1/2").



04420L 13,70 EUR*

SW SET BITOVA 3/8", 56 DIJELNI

Krom-vanadij i S2 čelik, s adapterom za montažu od 6,3 mm + 10 mm + 12,5 mm (1/4" + 3/8" + 1/2").

- E profil 6,3 mm (1/4"), E4 - 5 - 6 - 7 - 8
- E-profil 10 mm (3/8"), E10 - 11 - 12 - 14
- E profil 12,5 mm (1/2"), E16 - 18 - 20
- T profil s rupom, T10 - 15 - 20 - 25 - 27 - 30 - 40 - 45 - 50 - 55 - 60 x 30 mm
- Nasadni nastavci 4-5-6-7-8-10-12-14 x 30 mm
- Nastavci zvijezdasti M5-6-8-10-12 x 30 mm
- T-profil bez bušenja T20-25-27-30-40-45-50-55-60 x 75 mm dužine
- Nasadni nastavci 5-6-7-8-10 x 75 mm dugi
- Nastavci s više zubaca M6 - 8 - 10 - 12 x 75 mm dugi



04475L 34,50 EUR*



CRAFT BOX

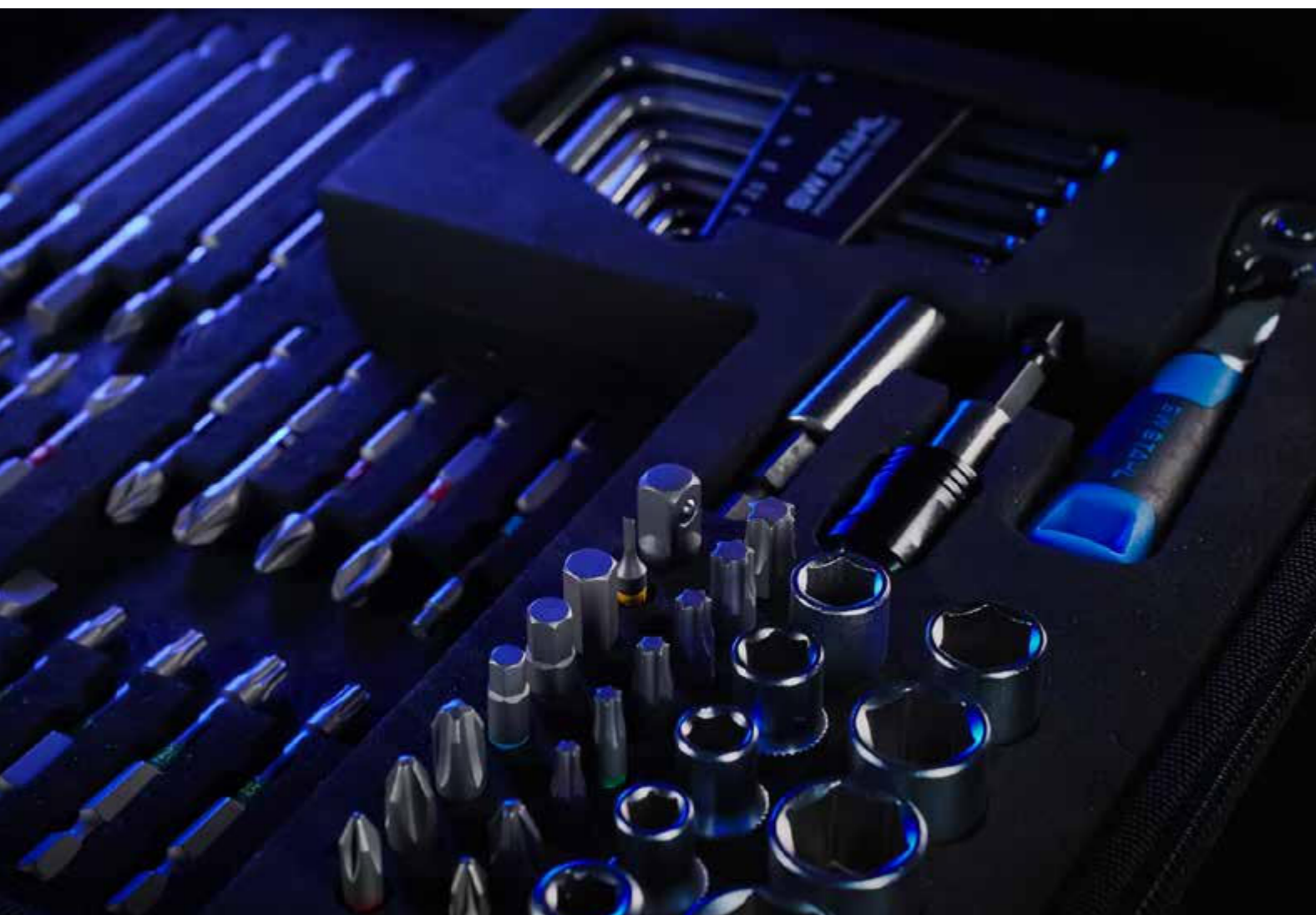

SW STAHL CRAFT BOX SET BITOVA, KOMPAKT, 1/4", 53 DIJELNI

Kompaktni i visokokvalitetni set nasadnih ključeva s jedinstvenom mini račnom od 6,3 mm (1/4") tvrtke SW STAHL!
Praktično i elegantno: alat je uvijek sigurno pohranjen u praktičnoj najlonskoj torbi i u uklonjivom pjenastom umetku.

- Mini račna SW STAHL, 6,3 mm (1/4")
- Kvaliteta alata u skladu s odgovarajućim DIN specifikacijama
- Umetci nasadnih ključeva izrađeni od krom-vanadij čelika
- Nastavci od 6,3 mm (1/4") s praktičnim prstenom za označavanje boja i izrađeni od robusnog čelika S2
- Uložak nasadnog ključa 4, 5, 5,5, 6, 7, 8, 9, 10, 11, 12, 13, 14 mm
- Nastavci za okretanje vijaka križni PH i PZ, ravni, T-profil i šesterokutni nastavak



04653L 59,90 EUR*

SW STAHL CRAFT BOX SET BITOVA, UNIVERZALNI, 1/4", 62 DIJELNI

Kompaktni i visokokvalitetni set nasadnih ključeva s jedinstvenom mini račnom od 6,3 mm (1/4") tvrtke SW STAHL!
Praktično i elegantno: alat je uvijek sigurno pohranjen u praktičnoj najlonskoj torbi i u uklonjivom pjenastom umetku.

- Mini račna SW STAHL, 6,3 mm (1/4")
- Kvaliteta alata u skladu s odgovarajućim DIN specifikacijama
- Umetci nasadnih ključeva izrađeni od krom-vanadij čelika
- Nastavci od 6,3 mm (1/4") s praktičnim prstenom za označavanje boja i izrađeni od robusnog čelika S2
- Uložak nasadnog ključa 5,5, 6, 7, 8, 10, 11, 12, 13 mm
- Nastavci za okretanje vijaka duljine 25, 50 i 89 mm:
- Križni PH1 i PZ, utor, T-profil i šesterokutni ključ
- Kutni ključ, nasadni šesterokutni s kuglastom glavom 1,5, 2,0, 2,5, 3,0, 4,0, 5,0, 6,0 mm



04662L 79,90 EUR*



SW MINI BIT RAČNA, 1/4", 100 MM

- Za nastavke od 6,3 mm (1/4")
- Izuzetno kratka duljina od 100 mm
- Izuzetno uska račna za rad u skućenim prostorima
- Izuzetno fini zubi sa 72 zuba
- Testirano prema DIN 3122:2017 i ISO33115:2018
- Maks. Zakretni moment >100 Nm (61% iznad DIN zahtjeva)
- Ergonomska dvokomponentna ručka koja ne klizi
- "Dizajnirano u Njemačkoj"



06024L 17,50 EUR*

SW SET REVERZIBILNIH ČEGR TALJKI, 1/4" I 1/2", TANAK DIZAJN, 2-DIJELNI

Novi, posebno tanak dizajn reverzibilnih čegrtaljki olakšava rad u skućenim prostorima.

- Izuzetno tanak oblik
- Fino nazubljen sa 72 zuba
- Pogon: 12,5 mm (1/2") / 6,3 mm (1/4")
- Visoki zakretni moment -50% u odnosu na DIN
- Materijal: Krom Vanadij
- S umetnutom bravom
- Posebno laka ručka 2K

DESIGNED
IN GERMANY



06026L 39,90 EUR*

SW SET REVERZIBILNIH ČEGR TALJKI, 1/4" I 1/2", VISOKI MOMENT, 2 KOMADA

Zahvaljujući posebno velikom zakretnom momentu, reverzibilne čegrtaljke savršene su alat, na primjer. B. tvrdoglav i zaglavljeni vijci mogu se lako olabaviti.

- Fini zupci s 90 zuba
- Vrlo mali kut zakretanja
- Materijal: krom vanadij
- Posebno protuklizna 2K ručka
- Testirano od strane neovisnog instituta za testiranje

Sadržaj:

- 1/2" reverzibilna čegrtaljka 06092L, 1075 Nm
- 1/4" reverzibilna čegrtaljka 06094L, 135 Nm

DESIGNED
IN GERMANY

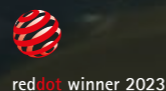

06096L 59,90 EUR*

SW REVERZIBILNA ČEGR TALJKA, 1/4", VELIKI OKRETNI MOMENT, 135 NM

Zahvaljujući posebno velikom okretnom momentu, reverzibilna čegrtaljka savršena je alat, na primjer. B. tvrdoglav i zaglavljeni vijci mogu se lako olabaviti.

- Pogon: 6,3 mm (1/4")
- Izuzetno veliki okretni moment: 135 Nm
- 100% iznad DIN zahtjeva
- Fini zubi s 90 zuba
- Vrlo mali kut zakretanja
- Materijal: krom vanadij
- Posebno ne- slip 2K ručka
- Testirao neovisni institut za testiranje

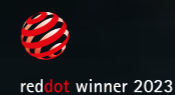

MAKSIMALNI MOMENT U NM



DESIGNED
IN GERMANY

06094L 28,90 EUR*



SW REVERZIBILNA ČEGR TALJKA, 3/8", VELIKI OKRETNI MOMENT, 440 NM

Zahvaljujući posebno velikom okretnom momentu, reverzibilna čegrtaljka savršena je alat, na primjer. B. tvrdoglav i zaglavljeni vijci mogu se lako olabaviti.

- Pogon: 10 mm (3/8")
- Izuzetno veliki okretni moment: 440 Nm
- Fino nazubljen s 90 zubaca
- Vrlo mali kut zakretanja
- Materijal: krom vanadij
- Posebno neklizajuća 2K ručka
- Testirao neovisni institut za testiranje



MAKSIMALNI MOMENT U NM

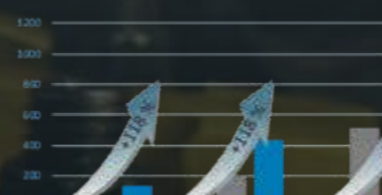

DESIGNED
IN GERMANY

06093L 34,90 EUR*



SW REVERZIBILNA ČEGR TALJKA, 1/2", VELIKI OKRETNI MOMENT, 1.075 NM

Zahvaljujući posebno velikom okretnom momentu, reverzibilna čegrtaljka savršena je alat, na primjer. B. tvrdoglav i zaglavljeni vijci mogu se lako olabaviti.

- Pogon: 12,5 mm (1/2")
- Izuzetno veliki okretni moment: 1075 Nm
- Fini zupci s 90 zuba
- Vrlo mali kut zakretanja
- Materijal: krom vanadij
- Posebno neklizajuća 2K ručka
- Testirao neovisni institut za testiranje

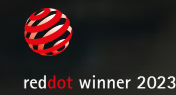

DESIGNED
IN GERMANY



110% POVEĆANA IZVEDBA 1.075 NM



06092L 39,90 EUR*



SW REVERZIBILNA ČEGR TALJKA, 3/8", TANAK DIZAJN

Novi, posebno tanak dizajn reverzibilne čegrtaljke olakšava rad u skućenim prostorima.

- Izuzetno tanak oblik
- Fino nazubljen sa 72 zuba
- Pogon: 10 mm (3/8")
- Veliki okretni moment - 50% iznad DIN-a
- Materijal: krom-vanadij
- S umetnutom bravom
- Posebno neklizajuća 2K ručka

DESIGNED
IN GERMANY

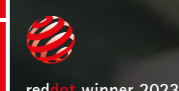

06038L 24,90 EUR*



SW STAHL REVERZIBILNA ČEGRTALJKA, 1/4", TANAK DIZAJN

Novi, posebno tanak dizajn reverzibilne čegrtaljke olakšava rad u skućenim prostorima.

- Izuzetno tanak oblik
- Fino nazubljen sa 72 zuba
- Pogon: 6,3 mm (1/4")
- Veliki okretni moment - 50% iznad DIN-a
- Materijal: krom-vanadij
- S umetnutom bravom
- 2K ručka koja se posebno lako drži



red dot winner 2023



06014L 19,90 EUR*

SW STAHL REVERZIBILNA ČEGRTALJKA, 1/2", TANAK DIZAJN

Novi, posebno tanak dizajn reverzibilne čegrtaljke olakšava rad u skućenim prostorima.

- Izuzetno tanak oblik
- Fino nazubljen sa 72 zuba
- Pogon: 12,5 mm (1/2")
- Veliki zakretni moment - 50% u odnosu na DIN
- Materijal: krom-vanadij
- S umetnutom bravom
- 2K ručka koja se posebno lako drži



red dot winner 2023



06012L 29,90 EUR*

SW STAHL REVERZIBILNA ČEGRTALJKA, 1/2", VELIKI OKRETNI MOMENT, 1.075 NM, TELESKOPSKI NASTAVAK

Posebno veliki okretni moment reverzibilne čegrtaljke u kombinaciji s teleskopskim nastavkom savršen je alat, na primjer. B. tvrdokorni i zaglavljeni vijci mogu se lako olabaviti.

- Pogon: 12,5 mm (1/2")
- Izrazito veliki zakretni moment: 1075 Nm
- S teleskopskim nastavkom
- Može se zaključati u 6 položaja na 310 - 340 - 365 - 390 - 420 - 450 mm
- Fino nazubljeni s 90 zuba
- Posebno neklizajuća 2K ručka

DESIGNED IN GERMANY



red dot winner 2023



450 CM
420 CM
390 CM
365 CM
340 CM
310 CM



06090L 79,90 EUR*

IZDANJE S MAGNETNOM T-RUČKOM!

10,90 EUR*

02071L

8 MM

11,50 EUR*

02072L

10 MM

12,90 EUR*

02073L

12 MM

13,90 EUR*

02074L

13 MM

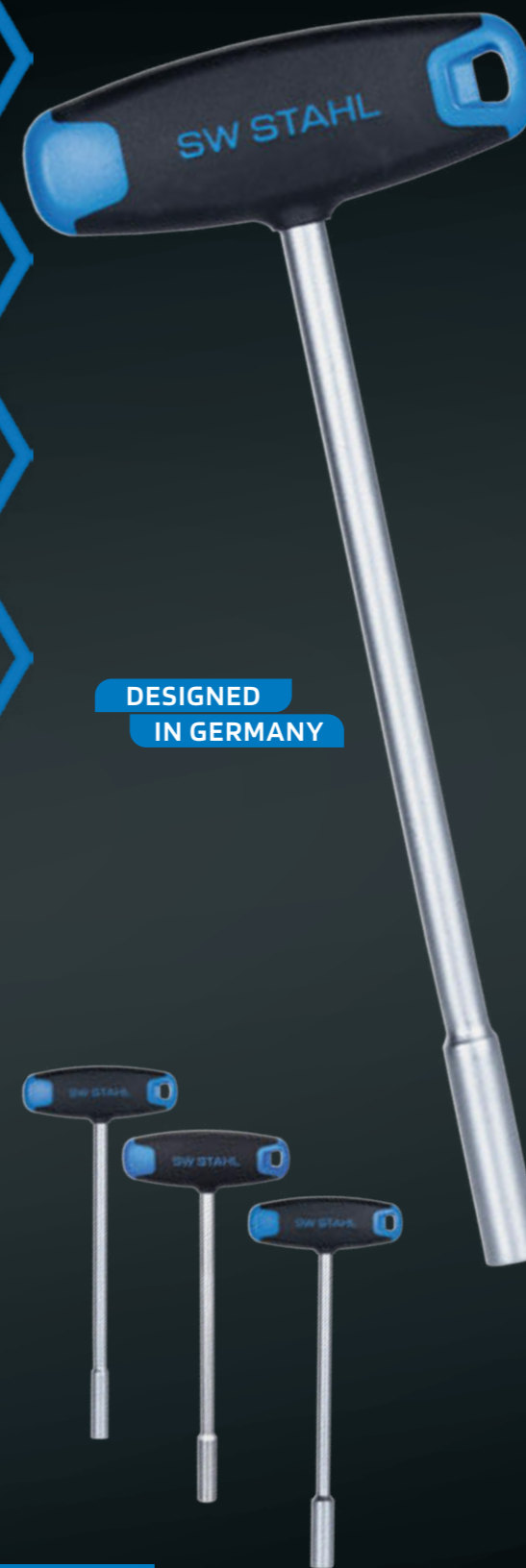

DESIGNED IN GERMANY

S rupom za vješanje

Osobito laka za držanje i ergonomski oblikovana 2K ručka omogućuje siguran rad.

Krom-vanadij

Duljina oštrice 230 mm

Šesterokutni pogon

Neodimijski magnet postavljen u umetak ključa pouzdano drži vijke/matice na mjestu i osigurava ih od ispadanja. To znači da čak duboko usađeni vijci ili matice mogu se pouzdano montirati.

SET

Krom vanadij, magnetski, s rupom za vješanje.

- 8 x 230 mm
- 10 x 230 mm
- 13 x 230 mm



02052L

29,90 EUR*



reddot winner 2023



DESIGNED
IN GERMANY

NAGRAĐIVAN ODVIJAČI ZA PROFESIONALCE

SW STAHL SET ODVIJAČA, PROREZ + KRIŽ, 6 KOMADA

- SW STAHL 2-komponentna ručka, plava/crna
- S rupom na ručki za pojačanje zakretnog momenta
- Oštrica mat kromirana od S2 čelika
- S crnim, magnetnim vrhom

Veličine: 3,0 mm, 4,0 mm, 5,5 mm, 6,5 mm, PH1, PH2



reddot winner 2023

32810L 13,90 EUR*

SW STAHL SET ODVIJAČA, PROREZI, 5 KOMADA

- SW STAHL 2-komponentna ručka, plava/crna
- S rupom na ručki za pojačanje zakretnog momenta
- Oštrica mat kromirana od S2 čelika
- S crnim, magnetnim vrhom

Veličine: 2,0 mm, 3,0 mm, 4,0 mm, 5,5 mm, 6,5 mm



reddot winner 2023

32811L 12,90 EUR*

SW STAHL SET ODVIJAČA, T-PROFIL, 6 KOMADA

- SW STAHL 2-komponentna ručka, plava/crna
- S rupom na ručki za pojačanje zakretnog momenta
- Oštrica mat kromirana od S2 čelika
- S crnim, magnetnim vrhom

Veličine: T10, T15, T20, T25, T27, T30



reddot winner 2023

32812L 13,90 EUR*

SW STAHL SET ODVIJAČA, T-PROFIL, 4 KOMADA

- SW STAHL 2-komponentna ručka, plava/crna
- S rupom na ručki za pojačanje zakretnog momenta
- Oštrica mat kromirana od S2 čelika
- S crnim, magnetnim vrhom

Veličine: T6, T7, T8, T9



reddot winner 2023

32813L 9,90 EUR*

SW STAHL SET ODVIJAČA, PROREZ + KRIŽ, 6 KOMADA

- SW STAHL 2-komponentna ručka, plava/crna
- S rupom na ručki za pojačanje zakretnog momenta
- Oštrica mat kromirana od S2 čelika
- S crnim, magnetnim vrhom

Veličine: 4,0 mm, 5,5 mm, 6,5 mm, 8,0 mm, PZ1, PZ2



reddot winner 2023

32814L 13,90 EUR*

SW STAHL SET ODVIJAČA PROREZNI+KRIŽNI+T-PROFIL, 6 KOMADA

- SW STAHL 2-komponentna ručka, plava/crna
- S rupom na ručki za pojačanje zakretnog momenta
- Oštrica mat kromirana od S2 čelika
- S crnim, magnetnim vrhom

Veličine: 4,0 mm, 5,5 mm, PH1, PH2, T20, T25



reddot winner 2023

32815L 13,90 EUR*

SW STAHL SET ODVIJAČA, OTPORAN NA UDARCE, PROREZ + KRIŽ, 5 KOMADA

- SW STAHL 2-komponentna drška, plava/crna
- Odvijač otporan na udarce s udarnom kapičom
- Sa šestokutnim držačem za povećanje momenta
- Oštrica mat kromirana od S2 čelika
- S crnim, magnetnim vrhom

Veličine: 4,5 mm, 5,5 mm, 8,0 mm, PH1, PH2



reddot winner 2023

32816L 19,90 EUR*

SW STAHL SET ODVIJAČA, UDARNI, RAVNI + KRIŽNI, 12 DIJELNI

Krom-vanadij, s umetnutim lopaticama, pogonski šesterokut za pojačanje momenta. Ergonomska mekana ručka.

- Ravni 3,2 x 75 - 6 x 38 - 5 x 75 - 6 x 100 - 8 x 150 - 9 x 200
- Križni PH 0 x 75 - 1 x 75 - 2 x 38 - 2 x 100 - 3 x 150 - 4 x 200



S7890 18,60 EUR*

SW STAHL SET ODVIJAČA, UDARNI, RAVNI + KRIŽNI, 12 DIJELNI

Krom-vanadij, sa šesterokutnim noževima koji se provlače, otpornim na udarce, pogonski šesterokut, magnetizirani, brunirani noževi. 2K ručka

- Ravni 3,2 do 9,5
- Križni PH 0 - 4
- Različite duljine



S7891 24,50 EUR*

SW STAHL ODVIJAČ S IZMJENJIVIM NASTAVKOM, RAVNI I KRIŽNI, DUGAČKI

Veličine:

- Križni PH2
- Ravni 6 mm



31100L 2,70 EUR*

SW STAHL SET DVOSTRUKIH ODVIJAČA, 19 DIJELNI

reverzibilan, s dvosmjernom ručkom i 175 mm dugim oštricama.

- Adapter za bit + držač za bit
- Produžetak oštrice
- Utor 4,5 - 6,5 mm
- Unutarnji šesterokut (normalna x loptasta glava) 3 - 4 - 5 - 6 - 7 mm
- T-profil T25 x 27 - T30 x 40
- Nasadni imbus ključ 5 - 6 - 7 - 8 - 10 - 11 - 12 - 13 mm



30030L 47,50 EUR*

SW STAHL SET ODVIJAČA, EKSTRA DUGI, 2 DJELNI

s 2-K spajalicama.

- Križni profil PH 2
- Profil ravni 6 mm

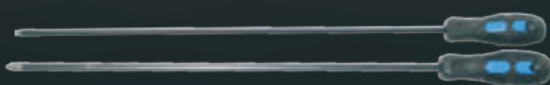

31604L 11,10 EUR*

SW STAHL SET UDARNOG ODVIJAČA, 5 DIJELNI

U metalnoj kutiji, sadrži 2 križna nastavka i 2 ravna nastavka.



04103L 14,20 EUR*

SW STAHL ŠESTOKUTNI ODVIJAČ 6 X 200 MM FLEKSIBILAN

- S fleksibilnom osovinom
- Dužina oštrice 200 mm
- Dvokomponentna ručka koja ne klizi



reddot winner 2023



02096L 6,50 EUR*

SW STAHL ŠESTEROKUTNI ODVIJAČ 7X200 MM FLEKSIBILAN

- S fleksibilnom osovinom
- Dužina oštrice 200 mm
- Dvokomponentna ručka koja ne klizi



reddot winner 2023



02097L 6,50 EUR*

SW STAHL ŠESTOKUTNI ODVIJAČ 8X200 MM FLEKSIBILNI

- S fleksibilnom osovinom
- Dužina oštrice 200 mm
- Dvokomponentna ručka koja ne klizi



reddot winner 2023



02098L 7,50 EUR*

SW STAHL SET L-KLJUČEVA, IMBUS, KUGLASTA GLAVA, 1,5-10 MM, USKI, 9 DIJELNI

Krom-vanadij

- Jedna noga je posebno kratka za uska mjesta ugradnje iznad vijka
- Jedna noga je posebno dugačka za najveći mogući zakretni moment
- Unutarnji šesterokutni dizajn na dugoj nozi s kuglastom glavom za kut zakretanja od 15°



04210SB 15,40 EUR*

SW STAHL SET L-KLJUČEVA, T-PROFIL, T10-T50, EKSTRA DUGI, 9 KOMADA

Krom-vanadij

- Jedna noga je posebno kratka za uska montažna područja iznad vijka
- Jedna noga je posebno dugačka za najveći mogući zakretni moment

Veličine:

- T10 - T15 - T20 - T25 - T27 - T30 - T40 - T45 - T50



04220SB 11,60 EUR*

MINI KLIJEŠTA, 3 DIJELNI

Pametni suputnici za svakodnevnu upotrebu. Praktičan, pametan, visoke kvalitete.

- Na temelju odgovarajućeg DIN ISO 5746 / 5749 / 8976
- Izuzetno kratke duljine od 130 mm (kombinirana kliješta) / 110 mm (sječkača kliješta) / 125 mm (kliješta papagaj)
- Za rad držanja, hvatanja, savijanja i rezanja
- Zone za hvatanje ravnih i okruglih materijala
- Za rezanje mekih i tvrdih žica
- Zahvatni zupci i oštrice dodatno indukcijski kaljene
- Umetnuta snaga s optimalnom polugom za lak rad bez zamora (hibridna kliješta i bočna kliješta)
- Prolazni spoj sa širokim površinama za vođenje i podešavanjem pomoću gumba s finim zupcima, brzo i precizno (kliješta za vodenu pumpu)
- Izrađen od krom-vanadij čelika, kovan, kaljen u ulju
- Profinjenošću zahvaljujući otpornoj na koroziju i izdržljivoj površini „Teflon Finish“
- Ergonomske i neklizajuće 2-komponentne ručke na bočnim rezačima i hibridnim kliještima; hrapava površina drške na kliještima pumpe za vodu
- „Dizajnirano u Njemačkoj“

DESIGNED
IN GERMANY



40300L 39,90 EUR*

SW STAHL MINI SJEKAČA KLIJEŠTA, 110 MM

- Na temelju DIN ISO 5749
- Iznimno kratka duljina od 110 mm
- Precizno rezanje za najfinije žice
- Tvrdća oštrice cca. 62 HRC
- Rezanje dodatno indukcijski kaljeno
- Za rezanje mekih, tvrdih, aluminijskih i bakrenih žica
- Umetnuta snaga s optimalnim prijenosom poluge za lak rad bez zamora
- Izrađen od krom-vanadij čelika, kovan, kaljen u ulju
- Profinjenošću zahvaljujući teflonskoj završnoj površini otpornoj na koroziju
- Ergonomska i protuklizna dvokomponentna ručka
- „Dizajnirano u Njemačkoj“



40581L 14,90 EUR*

SW STAHL MINI KOMBINIRANA KLIJEŠTA, 130 MM

Kombinira svojstva kombiniranih i oštih kliješta u pametno, hibridno rješenje problema

- Na temelju DIN ISO 5746
- Iznimno kratka duljina od 130 mm
- Za rad držanja, hvatanja, savijanja i rezanja
- Zone za hvatanje ravnih i okruglih materijala
- Za rezanje mekih i tvrdih žica
- Zahvatni zupci i oštrice dodatno indukcijski kaljene
- Umetnuta snaga s optimalnim prijenosom poluge za lak rad bez zamora
- Izrađen od krom-vanadij čelika, kovan, kaljen u ulju
- Profinjenošću zahvaljujući teflonskoj završnoj površini otpornoj na koroziju
- Ergonomska i protuklizna dvokomponentna ručka
- „Dizajnirano u Njemačkoj“



40481L 12,90 EUR*

SW STAHL MINI KLIJEŠTA ZA VODENU PUMPU 125 MM

- Za radove držanja, hvatanja i savijanja s maksimalnim promjerom cijevi od 27 mm
- Iznimno kratka duljina od 125 mm
- Kompaktnog, uskog oblika s optimalnom geometrijom čeljusti za rad u skućenim prostorima i na teško dostupnim mjestima
- Podešavanje pomoću gumba s finim zupcima, brzo i precizno
- Čeljusti za hvatanje s dvostrukim, samosteznim zubima
- Zahvatni zubi dodatno induktivno kaljeni
- Prolazni spoj sa širokim površinama za vođenje
- Zaštita od prignječenja za siguran rad, sprječava ozljede od prignječenja
- Izrađen od krom-vanadij čelika, kovan, kaljen u ulju
- Profinjenošću zahvaljujući teflonskoj završnoj površini otpornoj na koroziju
- Neklizajuća drška s hrapavom površinom
- „Dizajnirano u Njemačkoj“



ORIGINALNA VELIČINA
125 mm

40383L 16,90 EUR*

SW STAHL SET KLIJEŠTA, 3 KOMADA

- Proizvedeno u skladu s odgovarajućim DIN ISO 5745 / 5746 / 5749
- Za držanje, hvatanje, savijanje i rezanje
- Zone zahvata za ravne i okrugle materijale
- Zahvaljujući integraciji prstenastog ključa i rupe za plamenik, pogodan za maksimalnu veličinu nasadnog ključa od 19 mm ili najveći promjer glave od 20 mm
- Za rezanje mekih i tvrdih žica s vlačnom snagom čvrstoće do 1.800 N/mm² i aluminijske i bakrene žice do 12 mm promjera
- Zahvatni zupci i rezni rubovi dodatno induktivno kaljeni
- Intarzirani mehanizam snage s optimalnim omjerom poluge za lako i zamorno -bez rada
- Izrađen od krom-vanadij čelika, kovan, kaljen u ulju
- Profinjenost zahvaljujući otpornoj na koroziju i izdržljivoj površini „Teflon Finish“
- Ergonomski i neklizajuće dvokomponentne ručke
- „Dizajnirano u Njemačkoj“

DESIGNED
IN GERMANY



reddot winner 2023

40200L 34,90 EUR*

SW STAHL KOMBINIRANA KLIJEŠTA, 180 MM

- Za radove držanja, hvatanja, savijanja i rezanja
- Zone hvatanja za ravni i okrugli materijal
- Za rezanje mekih i tvrdih žica do 1.800 N/mm² te aluminijske i bakrene žice promjera do 12 mm
- Dodatno induktivno očvršnuti zubi za hvatanje i rezne oštrice
- Izrađeno od krom-vanadijskog čelika, kovano i kaljeno uljem
- Površina s završnom obradom teflona, otporna na koroziju i dugotrajna
- Ergonomska i protuklizna drška s 2 komponente



reddot winner 2023

DESIGNED
IN GERMANY

40484L 12,90 EUR*

SW STAHL KLIJEŠTA ZA BOČNO REZANJE, 160 MM

- Precizno rezanje za najsitnije žice
- Tvrdoća reznih oštrica cca 62 HRC
- Dodatno induktivno očvršnute rezne oštrice
- Za rezanje mekih i tvrdih žica do 1.800 N/mm² te aluminijske i bakrene žice promjera do 11 mm
- Izrađeno od krom-vanadijskog čelika, kovano i kaljeno uljem
- Površina s završnom obradom teflona, otporna na koroziju i dugotrajna
- Ergonomska i protuklizna drška s 2 komponente



reddot winner 2023

DESIGNED
IN GERMANY

40583L 14,90 EUR*

SW STAHL BOČNI REZAČI, 180 MM

- Precizno rezanje za najsitnije žice
- Dodatno induktivno očvršnute rezne oštrice
- Za rezanje mekih i tvrdih žica do 1.800 N/mm² te aluminijske i bakrene žice promjera do 13 mm
- Izrađeno od krom-vanadijskog čelika, kovano i kaljeno uljem
- Površina s završnom obradom teflona, otporna na koroziju i dugotrajna
- Ergonomska i protuklizna drška s 2 komponente



reddot winner 2023

DESIGNED
IN GERMANY

40584L 15,90 EUR*

SW STAHL KLIJEŠTA ZA VODENU PUMPU, 250 MM

- Proizvedeno prema DIN ISO 8976
- Za držanje, hvatanje i savijanje s maksimalnom veličinom ključa ili promjerom cijevi od 50 mm
- Kompaktnog, uskog oblika s optimalnim geometrija čeljusti za rad u najužem prostoru i na teško dostupnim mjestima
- Podešavanje pritiskom na gumb s finim zupcima, brzo i precizno
- Čeljusti za hvatanje s dvostrukim, samosteznim zupcima
- Zahvatni zubi dodatno induktivno kaljeni
- Prolazni spoj sa širokim površinama za vođenje
- Zaštita od priklještenja za siguran rad, sprječava ozljede od prignječena
- Izrađen od krom-vanadij čelika, kovan, kaljen u ulju
- Pročišćena kroz površinu otpornu na koroziju i dugotrajnu teflonsku završnu obradu
- Optimalan položaj i oblik prijanjanja, za najveći mogući prijenos snage
- Ergonomska i protuklizna dvokomponentna ručka



reddot winner 2023

DESIGNED
IN GERMANY

40387L 22,90 EUR*

SW STAHL MOTORNI BOČNI REZAČI, 200 MM

- Precizno rezanje za pianino žicu (kvaliteta D2)
- Tvrdoća reznih oštrica cca 62 HRC
- Dodatno induktivno očvršnute rezne oštrice
- Za rezanje srednje tvrdih i tvrdih žica do 1.800 N/mm² te pianino žice do 2.300 N/mm² i promjera 2,5 mm
- Izrađeno od krom-vanadijskog čelika, kovano i kaljeno uljem
- Površina s završnom obradom teflona, otporna na koroziju i dugotrajna
- Ergonomska i protuklizna drška s 2 komponente



reddot winner 2023

DESIGNED
IN GERMANY

40685L 24,90 EUR*

SW STAHL KLIJEŠTA DUGA, RAVNA, 200 MM

- Za radove držanja, hvatanja, savijanja i rezanja
- S dugim, plosnato-okruglim čeljustima
- Za rezanje mekih i tvrdih žica do 1.800 N/mm² te aluminijske i bakrene žice promjera do 13 mm
- Dodatno induktivno očvršnuti zubi za hvatanje i rezne oštrice
- Od krom-vanadijskog čelika, kovano i kaljeno uljem
- Površina s završnom obradom teflona, otporna na koroziju i dugotrajna
- Ergonomska i protuklizna drška s 2 komponente



reddot winner 2023

DESIGNED
IN GERMANY

40785L 12,90 EUR*

SW STAHL DUGAČKA KLIJEŠTA, ZAKRIVLJENA, 200 MM

- Za radove držanja, hvatanja, savijanja i rezanja
- S dugim, za 45° zakrivljenim, plosnato-okruglim čeljustima
- Za rezanje mekih i tvrdih žica do 1.800 N/mm² te aluminijske i bakrene žice promjera do 13 mm
- Dodatno induktivno očvršnuti zubi za hvatanje i rezne oštrice
- Izrađeno od krom-vanadijskog čelika, kovano i kaljeno uljem
- Površina s završnom obradom teflona, otporna na koroziju i dugotrajna
- Ergonomska i protuklizna drška s 2 komponente



reddot winner 2023

DESIGNED
IN GERMANY

40885L 12,90 EUR*

SW STAHL SET KLIJEŠTA 1000 VOLTI VDE 3 KOMADA

- Proizvedeno u skladu s odgovarajućim DIN ISO 5745 / 5746 / 5749
- Izolacijska zaštita s VDE certifikatom za rad do 1000 V (AC) u skladu s DIN EN IEC 60900
- Za rad držanja, hvatanja, savijanja i rezanja
- Zone za hvatanje ravnih i okruglih materijala
- Za rezanje mekih i tvrdih žica vlačne čvrstoće do 1800 N/mm² te aluminijske i bakrene žice promjera do 12 mm
- Zahvatni zupci i oštrice dodatno indukcijski kaljene
- Umetnuta struja s optimalnim prijenosom poluge za lak rad bez zamora
- Izrađen od krom-vanadij čelika, kovan, kaljen u ulju
- Profinjenost zahvaljujući otpornoj na koroziju i izdržljivoj površini „Teflon Finish“
- Izolirane, ergonomске i neklizajuće 2-komponentne ručke sa zaštitom od klizanja
- „Dizajnirano u Njemačkoj“



40100L 48,90 EUR*

SW STAHL KOMBINIRANA KLIJEŠTA, 180 MM, 1.000 VOLTI, VDE

- Proizvedeno prema DIN ISO 5746
- Izolacijska zaštita s VDE certifikatom za rad do 1000 V (AC) u skladu s DIN EN IEC 60900
- Za rad držanja, hvatanja, savijanja i rezanja
- Zone za hvatanje ravnih i okruglih materijala
- Za rezanje mekih i tvrdih žica do 1800 N/mm² te aluminijske i bakrene žice promjera do 12 mm
- Zahvatni zupci i oštrice dodatno indukcijski kaljene
- Umetnuta struja s optimalnim prijenosom poluge za lak rad bez zamora
- Izrađen od krom-vanadij čelika, kovan, kaljen u ulju
- Profinjenost zahvaljujući teflonskoj završnoj površini otpornoj na koroziju
- Izolirana, ergonomска i protuklizna 2-komponentna ručka sa zaštitom od klizanja
- „Dizajnirano u Njemačkoj“



40474L 17,90 EUR*

SW STAHL KLIJEŠTA ZA VODENU PUMPU, 250 MM, 1.000 VOLTI, VDE

- Proizvedeno prema DIN ISO 8976
- VDE certificirana izolacijska zaštita za rad do 1000 V (AC) prema DIN EN IEC 60900
- Za držanje, hvatanje i rad na savijanju s maksimalnom veličinom ključa ili promjerom cijevi od 50 mm
- Kompaktnog, uskog oblika s optimalnom geometrijom čeljusti za rad u skućenim prostorima i na teško dostupnim mjestima
- Push podešavanje gumba s finim zubima, brzo i precizno
- Čeljusti za hvatanje s dvostrukim, samosteznim zupcima
- Zupci za hvatanje dodatno induktivno kaljeni
- Prolazni spoj sa širokim vodeće površine
- Zaštita od priklještenja za siguran rad, sprječava ozljede od prignječenja
- Izrađen od krom-vanadij čelika, kovan, kaljen u ulju
- Profinjenost zahvaljujući otpornosti na koroziju i dugotrajna teflonska završna površina
- Optimalan položaj i oblik držanja, za najveći mogući prijenos snage
- Izolirana, ergonomска i protuklizna 2-komponentna ručka sa zaštitom od klizanja
- „Dizajnirano u Njemačkoj“



40377L 27,50 EUR*

SW STAHL KLIJEŠTA ZA BOČNO REZANJE, 160 MM, 1.000 VOLTI, VDE

- Proizvedeno prema DIN ISO 5749
- VDE certificirana izolacijska zaštita za rad do 1000 V (AC) prema DIN EN IEC 60900
- Precizno rezanje za najfinije žice
- Tvrdoća reznog ruba cca 62 HRC
- Rezni rubovi dodatno induktivno kaljeni
- Za rezanje mekih i tvrdih žica do 1.800 N/mm² i aluminijske i bakrene žice promjera do 11 mm
- Umetnuta elektroindustrija s optimalnim prijenosom poluge za lak rad bez zamora
- Izrađen od krom-vanadij čelika, kovan, kaljen u ulju
- Poboljšana teflonskom površinom otpornom na koroziju i dugotrajnom teflonskom završnom obradom
- Izolirana, ergonomска i protuklizna dvokomponentna ručka sa zaštitom od klizanja
- „Dizajnirano u Njemačkoj“



40573L 21,00 EUR*

SW STAHL DUGAČKA KLIJEŠTA, ZAKRIVLJENA, 200 MM, 1000 VOLTI, VDE

- Proizvedeno prema DIN ISO 5745
- Izolacijska zaštita s VDE certifikatom za rad do 1000 V (AC) u skladu s DIN EN IEC 60900
- Za rad držanja, hvatanja, savijanja i rezanja
- S dugim, ravno okruglim čeljustima pod kutom od 45°
- Nazubljene površine za hvatanje
- Za rezanje mekih i tvrdih žica do 1800 N/mm² te aluminijske i bakrene žice promjera do 13 mm
- Zahvatni zupci i oštrice dodatno indukcijski kaljene
- Umetnuta struja s optimalnim prijenosom poluge za lak rad bez zamora
- Izrađen od krom-vanadij čelika, kovan, kaljen u ulju
- Profinjenost zahvaljujući teflonskoj završnoj površini otpornoj na koroziju
- Izolirana, ergonomска i protuklizna 2-komponentna ručka sa zaštitom od klizanja
- „Dizajnirano u Njemačkoj“



40875L 17,90 EUR*

SW STAHL DUGAČKA KLIJEŠTA, RAVNA, 200 MM, 1000 VOLTI, VDE

- Proizvedeno prema DIN ISO 5745
- Izolacijska zaštita s VDE certifikatom za rad do 1000 V (AC) u skladu s DIN EN IEC 60900
- Za rad držanja, hvatanja, savijanja i rezanja
- S dugim, ravno okruglim čeljustima pod kutom od 45°
- Nazubljene površine za hvatanje
- Za rezanje mekih i tvrdih žica do 1800 N/mm² te aluminijske i bakrene žice promjera do 13 mm
- Zahvatni zupci i oštrice dodatno indukcijski kaljene
- Umetnuta struja s optimalnim prijenosom poluge za lak rad bez zamora
- Izrađen od krom-vanadij čelika, kovan, kaljen u ulju
- Profinjenost zahvaljujući teflonskoj završnoj površini otpornoj na koroziju
- Izolirana, ergonomска i protuklizna 2-komponentna ručka sa zaštitom od klizanja
- „Dizajnirano u Njemačkoj“



40775L 17,90 EUR*

SW STAHL SET KLIJEŠTA ZA ZEGER OSIGURAČE, 225 MM, 4 DIJELNA

Kovane, kromirane, grube ručke izolirane pjenom, dužine 225 mm, u torbici od umjetne kože



41415L 23,00 EUR*

SW STAHL SET KLIJEŠTA ZA ZEGER OSIGURAČE, 175 MM, 4 DIJELNA

Kovane, kromirane, grube ručke izolirane pjenom, 175 mm duge.

- Unutrašnja, ravna, 32-3 mm
- Unutrašnja, zakrivljena, 27-3 mm
- Vanjska, ravna, 4-33 mm
- Vanjska, zakrivljena, 4-29 mm



41410L 14,00 EUR*

SW SET KLIJEŠTA, 5 KOMADA

s ergonomskom ručkom

- Kliješta za pumpu za vodu 240 mm
- Kiješta kombinirana 180 mm
- Bočni rezači 160 mm
- Kliješta za telefon ravna 200 mm
- Zakrivljena telefonska kliješta 200 mm



Z1120 31,90 EUR*

SW SET KLIJEŠTA ZA ZAKLJUČAVANJE, 16 KOMADA

s neklizajućim ručkama

- 10 univerzalnih kliješta, 2x 130 mm, 3x 180 mm, 5x 225 mm
- 2 kliješta za zavarivanje, 225 mm
- 2 Langbeck ručna kliješta, 160 mm, 225 mm
- 2 ručna kliješta za točkasto zavarivanje, 280 mm



41560L 106,00 EUR*

SW SET IZVLAKAČA, 12 - 75 MM, 140 X 150 MM

za izvlačenje komponenti koje se uklapaju u ravninu ako izvlačenje pomoću kuke za izvlačenje nije moguće. Sadržaj:

- Nož za rezanje \varnothing 12 - 75 mm
- Uređaj za povlačenje, do 2,5 t vučne sile
- 2x produžetak poluge + 100 mm



11801L 185,00 EUR*

MADE IN GERMANY

SW GARNITURA VANJSKIH IZVLAKAČA, 2 I 3 KRAKA, \varnothing 25 - 130 MM

Set je dizajniran za skidanje kotrljajućih ležajeva, posebno u skućenim prostorima.

- Povlačni most 2 i 3 kraka, 25 - 130 mm
- Izuzetno dugo pritisno vreteno s T-ručkom
- 3x kuke za okidanje, tanke, 100 mm, 200 mm, 250 mm
- Zatezač kuke



MADE IN GERMANY

11803L 209,50 EUR*

SW KLIJEŠTA ZA SLIJEPE ZAKOVICE, 250 MM

- Za rad s aluminijem
- S izmjenjivim nastavcima
- 2,4 - 3,0 - 4,0 - 4,8 mm



42700SB 12,00 EUR*

SW KLIJEŠTA ZA SVJEĆICE, 290 MM

za izuzetno nisko postavljene svjećice na motorima s više ventila. Površina za držanje je kalibrirana za sigurno držanje utičnog spojnika



402006SB 13,00 EUR*

SW SET UNUTARNJIH IZVLAKAČA, 10 - 115 MM

za vađenje kugličnih ležajeva, školjki ležaja, čahura ležaja i brtvi vratila. Set alata sadrži:

- 8 unutarnjih izvlakača, \varnothing 10 mm - \varnothing 115 mm
- 2 kontra-nosača



11904L 901,90 EUR*

MADE IN GERMANY

SW SET UNUTARNJIH IZVLAKAČA, 10 - 37 MM

za vađenje kugličnih ležajeva, školjki ležaja, čahura ležaja i brtvi vratila. Set alata sadrži:

- 5 unutarnjih izvlakača, \varnothing 10 mm - \varnothing 37 mm
- Klizni čekić, 0,2 kg
- Kontra oslonac



11900L 270,00 EUR*

MADE IN GERMANY

SW KLIJEŠTA ZA OPRUŽNE TRAKE S BOWDENOVIM KABELOM

za samostezne trakaste stezaljke od 18 - 54 mm na crijevima za gorivo i rashladno sredstvo.

- S Bowdenovim kabelom, prikladna za sva - čak i teško dostupna - mjesta ugradnje
- Sigurno zaustavljanje zahvaljujući blokadi polugom

npr. za vozila Alfa, Audi, Citroën, Fiat, Ford, Hyundai itd.



61777L 42,50 EUR*

SW KLIJEŠTA ZA ŠELNE, RAVNA, NA ZAKLJUČAVANJE

za opružne šelne, rotirajući držač stezaljki.



61760L 12,50 EUR*

SW SET UNIVERZALNIH IZVLAKAČA, 2 KRAKA

Sadržaj:

- 10820L izvlakač 20 - 90 mm
- 10821L izvlakač 25 - 130 mm
- 10822L izvlakač 50 - 160 mm
- 10823L izvlakač 60 - 200 mm
- 10824L izvlakač 80 - 250 mm



10890L 678,90 EUR*

MADE IN GERMANY

SW UNIVERZALNI IZVLAKAČ, 2 KRAKA, 20 - 90 MM

- Dubina stezanja: 100 mm
- Kovana verzija
- Vreteno s finim navojem
- Zamjenjiva kuglica za centriranje



10820L 63,50 EUR*

MADE IN GERMANY

SW KLIJEŠTA ZA OTPUŠTANJE CIJEVI HLADNJAKA ULJA MJENJAČA

Za demontažu vodova na hladnjaku ulja mjenjača (automatski mjenjač) i krugu hlađenja servoupravljača.

- Navrnute vilice za držanje (15 i 22 mm)
- Razmak vilica može se podesiti u 5 položaja pomoću žljebova poput kliješta pumpe za vodu

Može se koristiti kao BMW OE br. 17.0.030



08446L 43,90 EUR*

SW KLIJEŠTA ZA MANŽETE, S UREĐAJEM ZA DRŽANJE

Spriječava labavljenje kopče manžete, univerzalno primjenjivo, npr. za VAG, Opel, BMW, Mercedes-Benz, Honda, Nissan, Mazda itd. npr. kada radite na filterima goriva i vodenim pumpama.



61790L 26,90 EUR*

SW UNIVERZALNI IZVLAKAČ, 2 KRAKA, 25 - 130 MM

- Dubina stezanja: 100 mm
- Kovana verzija
- Vreteno s finim navojem
- Zamjenjiva kuglica za centriranje



10821L 66,00 EUR*

MADE IN GERMANY

SW UNIVERZALNI IZVLAKAČ, 2 KRAKA, 50 - 160 MM

- Dubina stezanja: 150 mm
- Kovana verzija
- Vreteno s finim navojem
- Zamjenjiva kuglica za centriranje



10822L 108,50 EUR*

MADE IN GERMANY

SW STAHL UNIVERZALNI IZVLAKAČ, 2 KRAKA,
60 - 200 MM

- Dubina stezanja: 150 mm
- Kovana verzija
- Vreteno s finim navojem
- Zamjenjiva kuglica za centriranje



10823L 111,50 EUR*

MADE IN GERMANY

SW STAHL UNIVERZALNI IZVLAKAČ, 2 KRAKA,
80 - 250 MM

- Kovana verzija
- Vreteno s finim navojem
- Zamjenjiva kugla za centriranje



10824L 204,90 EUR*

MADE IN GERMANY

SW STAHL UNIVERZALNI IZVLAKAČ, 2 KRAKA,
80 - 350 MM

- Dubina stezanja: 200 mm
- Kovana verzija
- Vreteno s finim navojem
- Zamjenjiva kuglica za centriranje



10825L 239,00 EUR*

MADE IN GERMANY

SW STAHL UNIVERZALNI IZVLAKAČ, 2 KRAKA,
110 - 520 MM

- Dubina stezanja: 200 mm
- Kovana verzija
- Vreteno s finim navojem
- Zamjenjiva kuglica za centriranje



10826L 334,90 EUR*

MADE IN GERMANY

SW STAHL SET IZVLAKAČA, 3 DIJELNI

univerzalni, s kovanim čeljustima, reverzibilni vanjski i unutarnji.

- 2 kraka, 75 mm
- 3 kraka, 100 mm
- 3 kraka, 150 mm



10405L 37,00 EUR*

SW STAHL UNIVERZALNI IZVLAKAČ, 76-178 MM

Krom-vanadij s kovanim čeljustima

- Može se koristiti kao dvokraki i trokraki
- Reverzibilan kao vanjski i unutarnji
- Inovativni opružni mehanizam za jednostavno pretvaranje



10403L 101,90 EUR*

SW STAHL UNUTARNJI IZVLAKAČ, 14-19 MM X 60 MM

za vađenje kugličnih ležajeva, školjki ležaja, ležajnih čahura i brtvi vratila.

- Veliki rubovi za hvatanje kako bi se spriječilo klizanje
- Namotani navoj vretena
- Može se koristiti samo s prikladnim kliznim čekićem ili protuopornikom



11603L 37,00 EUR*

MADE IN GERMANY

SW STAHL UNUTARNJI IZVLAKAČ, 40-75 MM X 100 MM

za vađenje kugličnih ležajeva, školjki ležaja, ležajnih čahura i brtvi vratila.

- Veliki rubovi za hvatanje kako bi se spriječilo klizanje
- Namotani navoj vretena
- Može se koristiti samo s prikladnim kliznim čekićem ili protuopornikom



11610L 95,50 EUR*

MADE IN GERMANY

SW STAHL KLIZNI ČEKIĆ ZA IZVLAKAČ, M10 I G3/8", 0,7 KG

za unutarnje ekstraktore. Upotrijebite klizni čekić ako prostorni uvjeti ne dopuštaju rad s protunoslačem.

- Klizna težina: 0,7 kg
- Navoj za opterećenje: M10 i G3/8"



MADE IN GERMANY

11621L 67,50 EUR*

SW STAHL IZVLAKAČ KUGLIČNOG ZGLOBA

Za brzo i profesionalno istiskivanje kuglastih zglobova na sponama i kuglastim zglobovima.

- Otvor vilice: 22 mm
- Svjetla visina: maks. 50 mm



MADE IN GERMANY

12100L 74,00 EUR*

SW STAHL IZVLAKAČ KUGLIČNOG ZGLOBA
KAMIONSKI, 36 X 90 MM

Za brzo i profesionalno istiskivanje kuglastih zglobova na sponama i kuglastim zglobovima.

- Otvor vilice: 36 mm
- Svjetla visina: maks. 90 mm



MADE IN GERMANY

12101L 123,50 EUR*

SW STAHL IZVLAKAČ KUGLIČNOG ZGLOBA, PODESIV,
24 X 50 MM

za brzo i profesionalno istiskivanje kuglastih zglobova na sponama i kuglastim zglobovima.

- Povećana izvedba putem prijenosa poluge
- Ojačano vreteno s finim navojem i kuglicom za centriranje

Otvor vilice: 24 mm, čista visina: maks. 50 mm



MADE IN GERMANY

12200L 45,00 EUR*

SW STAHL IZVLAKAČ KUGLASTOG ZGLOBA
KAMIONSKI, 45 X 115 MM

Za brzo i profesionalno istiskivanje kuglastih zglobova na sponama i kuglastim zglobovima.

- Otvor vilice: 45 mm
- Svjetla visina: maks. 115 mm



MADE IN GERMANY

12102L 206,00 EUR*

SW STAHL IZVLAKAČ KRAJNIKA, KRATKA VILICA

za uklanjanje kuglastih zglobova s zgloba upravljača, npr. kraj spona, polugu upravljača, stabilizator itd.

- Visina stezanja do 50 mm
- Otvor vilice 20 mm



MADE IN GERMANY

10005L 14,80 EUR*

SW STAHL IZVLAKAČ ZA KUGLASTE ZGLOBOVE, PODESIV

Za uklanjanje kuglastih zglobova s zgloba upravljača, npr. kraj spona, poluga stupa upravljača, stabilizator itd.

- Visina stezanja do 55 mm
- Otvor vilice 22 mm

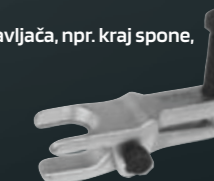

MADE IN GERMANY

10008L 31,90 EUR*

SW STAHL IZVLAKAČ ZATIKA ZA ZGLOBOVE,
HIDRAULIČKI, 7 T

Za brzo i jednostavno uklanjanje kuglastih zglobova na gospodarskim vozilima, poljoprivrednim i građevinskim strojevima.

- Raspon krila do 72 mm
- Otvor rotirajuće vilice, 25 mm / 32 mm
- Maksimalno opterećenje 7 t
- S podmazanom hidraulikom

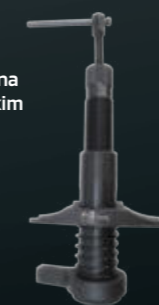

MADE IN GERMANY

10999L 133,90 EUR*

SW STAHL HIDRAULIČNI CILINDAR, 15 T

Kada se koristi s vanjskim izvlačima i izvlačima kugličnih zglobova, posebno pogodan za zaglavljene ležajeve ili kuglaste zglobove u komercijalnim vozilima, poljoprivrednim i građevinskim strojevima.

- Sila pritiska: maks. 15 t.
- Navoj vijka: 1 1/2" - 16 UN

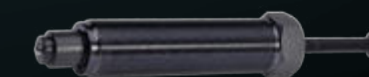

MADE IN GERMANY

09682L 109,50 EUR*

SW STAHL POMICNO MJERILO, 150 MM

nehrđajući, sa dubinomjerom, u koferu



72300L 12,60 EUR*

SW STAHL TERMOMETAR, INFRACRVENI, DIGITALNI

s laserskim pokazivačem, automatskim isključivanjem, osvjetljenim digitalnim zaslonom, idealno za mjerenja na vrućim ili rotirajućim dijelovima, tekućinama ili teško dostupnim mjestima.

- Mjerni raspon -50 do +550°C
- Točnost mjerenja ± 2,5%
- Radna temperatura: 0° - 50°C
- Faktor udaljenosti 12:1
- Promjenjivi °F / °C



72360L 45,50 EUR*

SW STAHL POMICNO POMICNO MJERILO, DIGITALNO, 150 MM

Nehrđajući, u kaseti.

- S dubinomjerom
- Mjerni raspon 150 mm
- Sa skalom mm/inč, nonius koji pokazuje 1/100 mm
- Podesivi položaj 0 i postavka mm/inča
- +/- zaslon
- Uključuje bateriju



72350L 26,50 EUR*

SW STAHL POMICNA MJERILO ZA DISKOVE, DIGITALNO, 80 MM

Tehnički podaci:

- Raspon mjerenja od 0 do 80 mm / 0 do 3,2"
- Dubina vanjskih mjernih stezaljki 28 mm / 1,10"
- Razlučivost 0,01 mm / 0,0005"
- Točnost ± 0,025 mm / ± 0,001"
- LCD zaslon
- Čvrsti, kaljeni nehrđajući čelik
- Automatsko isključivanje
- Uklj. CR2032 baterija od 3 volta



72347L 58,50 EUR*

SW STAHL METAR STOLARSKI DRVENI, 2 M

sa oprugom, dužine 2 m

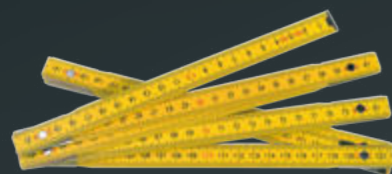

72400L 3,10 EUR*

SW STAHL SKLOPIVO RAVNALO, 2 M

- Izrađen od bukovog drveta, obojen u crno
- Unutarnji, kutni spoj presvučen mikro klizanjem izrađen od kaljenog čelika
- S zaključavanjem kuta od 90° i 4-strukim prikazom od 180° na 1. i 2. vezi.
- Klasa točnosti III
- 100% proizvedeno u Njemačkoj
- CE ispitni znak



72409L 5,70 EUR*

SW STAHL MJERNI LISTIĆI VENTILA, 0,05-1,00 MM, 20 LISTOVA

u poniklanoj izvedbi. Veličine:

- 0,05 - 0,10 - 0,15 - 0,20 - 0,25 - 0,30 - 0,35 - 0,40 - 0,45 - 0,50 - 0,55 - 0,60 - 0,65 - 0,70 - 0,75 - 0,80 - 0,85 - 0,90 - 0,95 - 1,00 mm



09103SB 3,80 EUR*

SW STAHL METAR, 5 M

u plastičnom kućištu, s čepom.



72200L 6,60 EUR*

SW STAHL NOŽ ZA LOMLJENJE, METAL, 18 MM

- S automatskim zaključavanjem oštrice i spremnikom oštrica
- Iskorištene oštrice se guraju prema naprijed i može se koristiti sljedeća oštrica.
- Sa 6 rezervnih oštrica u spremniku



90670SB 5,20 EUR*

SW STAHL SKALPEL, 18 MM

od plastike



90610L 1,10 EUR*

SW STAHL SKALPEL, METAL, 9 MM

s metalnom vodilicom oštrice i čvrstim kućištem.



90640SB 2,10 EUR*

SW STAHL SET REZERVNIH NOŽIČA ZA SKALPEL, 18 MM, 10 KOMADA

- Snap-off oštrice za skalpele artikl br. 90605SB, 90610L, 90645L, 90670SB, 90690SB kao i za druge komercijalno dostupne noževe za rezanje
- U plastičnoj kutiji



90620L 1,60 EUR*

SW STAHL SET SPIRALNIH SVRDLA, HSS-R, 1-10 MM, 19 KOMADA

- Za normalne radove bušenja u metalu, npr. čeliku, sinteriranom željezu, itd.
- HSS-R, valjani
- U metalnoj kaseti



80419L 16,90 EUR*

SW STAHL MJERNA TRAKA, METRIČKA, 3 M

- U robusnom 2-komponentnom kućištu s neklizajućom površinom za oslonac za dlan
- U skladu s MID direktivom koja vrijedi za Europu
- S kopčom za remen
- S čepom i automatskim namotavanjem
- Čelik širina trake 16 mm
- Magnetska završna kuka, pomična za unutarnja i vanjska mjerenja
- Klasa točnosti II
- S CE i mjeriteljskom oznakom



72010L 4,10 EUR*

SW STAHL MJERNA TRAKA, METRIČKA, 5 M

- U robusnom 2-komponentnom kućištu s neklizajućom površinom za oslonac za dlan
- U skladu s MID direktivom koja vrijedi za Europu
- S kopčom za remen
- S čepom i automatskim namotavanjem
- Čelik širina trake 25 mm
- Magnetska završna kuka, pomična za unutarnja i vanjska mjerenja
- Klasa točnosti II
- S CE i mjeriteljskom oznakom



72020L 6,60 EUR*

SW STAHL MJERNA TRAKA, METRIČKA, 8 M

- U robusnom 2-komponentnom kućištu s neklizajućom površinom za oslonac za dlan
- U skladu s MID direktivom koja vrijedi za Europu
- S kopčom za remen
- S čepom i automatskim namotavanjem
- Čelik širina trake 25 mm
- Magnetska završna kuka, pomična za unutarnja i vanjska mjerenja
- Klasa točnosti II
- S CE i mjeriteljskom oznakom



72030L 9,40 EUR*

SW STAHL SET SPIRALNIH SVRDLA, HSS-R, 1-13 MM, 25 KOMADA

- Za normalne radove bušenja u metalu, npr. čeliku, sinteriranom željezu, itd.
- HSS-R, valjani
- U metalnoj kaseti



80425L 26,50 EUR*

SW STAHL SET SPIRALNIH SVRDLA, HSS-G LIM, 1-10 MM, 19 KOMADA

- Za radove bušenja u metalu
- TiN premaz osigurava veću površinsku tvrdoću i bolja svojstva klizanja - to rezultira povećanjem životnog vijeka i brzine rezanja
- HSS-G TiN, nitriran titanom, brušen, poprečno rezan
- U metalnoj kaseti



80519L 41,50 EUR*

SW STAHL SET SPIRALNIH SVRDLA, HSS-G LIM, 1-13 MM, 25 KOMADA

- Za radove bušenja u metalu
- TiN premaz osigurava veću površinsku tvrdoću i bolja klizna svojstva - to rezultira povećanjem životnog vijeka i brzine rezanja
- HSS-G TiN, nitriran titanom, brušen, poprečno rezan
- U metalnoj kaseti



80525L 83,00 EUR*

SW STAHL SET SPIRALNIH SVRDLA, HSS-G LIM, 170 KOMADA

- Proizvedeno prema DIN 338 HSS-G, brušeno
- Titan nitriran za dug radni vijek
- 10 komada svaki 1,0 - 8,0 x 0,5 mm u porastu
- 5 komada svaki 8,5 - 10,0 x 0,5 mm u porastu
- U metalnoj kaseti



80210L 63,50 EUR*

SW STAHL SET SPIRALNIH SVRDLA, HSS-E CO5, 1-10 MM, 19 KOMADA

- Spiralno svrdlo za najveće zahtjeve u materijalima koji se teško režu kao što su V2A, V4A, čelik itd. Kut vrha od 135°
- HSS-E (Co 5), kobalt legirano, brušeno, unakrsno brušeno
- U metalnoj kaseti



80619L 56,90 EUR*

SW STAHL SET SPIRALNIH SVRDLA, HSS-E CO5, 1-13 MM, 25 KOMADA

- Spiralno svrdlo za najveće zahtjeve u materijalima koji se teško režu kao što su V2A, V4A, čelik itd. Kut vrha od 135°
- HSS-E (Co 5), kobalt legirano, brušeno, unakrsno brušeno
- U metalnoj kaseti



80625L 104,00 EUR*

SW STAHL SET LIJEVIH SVRDLA, HSS-G, 3-7 MM, 5 KOMADA

- Lijevo, za bušenje slomljenih glava vijaka, navojnih vijaka itd.
- HSS-G brušen prema DIN 338
- 3 - 4 - 5 - 6 - 7 mm



80505L 26,50 EUR*

SW STAHL SVRDLO ZA TOČKASTO VARENJE PUNKT BORER, HSS-G TIN, 8 X 79 MM

HSS-E, titan nitriran - cca. 5 puta veći vijek trajanja, može se ponovno brusiti.



82591L 10,60 EUR*

SW STAHL SET GLODALA OD TVRDOG METALA, 3 DIJELNI

- Glodala od tvrdog metala prema DIN8033
- Križno nazubljenje za visoko skidanje materijala na lijevanom željezu, čeliku i nehrđajućem čeliku
- Promjer osovine 6 mm
- 1x Forma B - cilindrična sa cilindričnim nazubljenjem
- 1x Forma D - sferični oblik
- 1x Forma G - oblik šiljatog luka



82550L 52,90 EUR*

SW STAHL SET ADAPTERA ZA MATRICE, 7 DIJELNI

Upotrebljivo za sve rezne matrice od M3 - M14, omogućuje jednostavno rezanje vanjskih navoja, korištenjem reverzibilne čegrtaljke, čak i na najteže dostupnim mjestima kao što su klinovi, itd.

- Držać matrice za \varnothing 20, 25, 30 i 38 mm
- Produžetak držača matrice 63 i 98 mm
- Šesterokutni adapter



82280L 84,90 EUR*

SW STAHL SET ZA REZANJE NAVOJA, TIN, M2-M18, 110 KOMADA

- Nitrirani titan
- M2 - M18
- Normalni navoj
- Fini navoj
- Ključ za navoj
- Držać matrice
- Adapter



82251L 144,00 EUR*

SW STAHL MJERAČ NAVOJA, METRIČKI

Metrički promjera navoja s koracima 0,5, 0,6, 0,7, 0,75, 0,8, 0,9, 1,0, 1,25, 1,75



82246L 3,40 EUR*

SW STAHL OKRETAČ UREZNIKA, M5-M12, 130 MM

sa računom, promjenjiv.



81602L 10,60 EUR*

SW STAHL SET UREZNICA I NAREZNICA, M6-M24, 45 DIJELNI

En cassette plastique. Comprend des matrices et des tarauds dans les tailles suivantes:

- Fil fin: ■ 18 x 1,5 ■ 10 x 1,5 ■ 24 x 3,0
- 6 x 0,75 ■ 20 x 1,5 ■ 12 x 1,75
- 8 x 1,0 ■ 22 x 1,5 ■ 14 x 2,0
- 10 x 1,25 ■ 24 x 1,5 ■ 16 x 2,0
- 12 x 1,5
- Gros fil: ■ 18 x 2,5
- 14 x 1,5 ■ 6 x 1,0 ■ 20 x 2,5
- 16 x 1,5 ■ 8 x 1,25 ■ 22 x 2,5

- En plus inclus:
- Tournevis
 - Adaptateur
 - Titulaire die
 - Tourne-à-gauche
 - Porte-outil



82250L 106,00 EUR*

SW STAHL SET UREZNICA I NAREZNICA, COLNI, 1/4"-1", 45 DIJELNI

U plastičnoj kutiji. Sadrži ureznice i nareznice s finim i standardnim navojem u veličinama 1/4", 5/16", 3/8", 7/16", 1/2", 9/16", 5/8", 3/4", 7/8", 1"

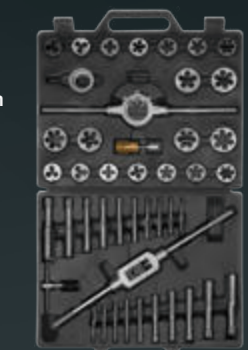

82250L-ZOLL 84,90 EUR*

SW STAHL SET ZA POPRAVAK NAVOJA, M5-M12

U kutiji, u kompletu s odgovarajućim spiralnim svrdlom (\varnothing 5,2 mm, 6,3 mm, 8,3 mm, 10,4 mm, 12,4 mm), nareznom nareznicom, alatom za zavrtnje, prekidom klinova i čahurama za popravak.

Za popravak sljedećih unutarnjih navoja:

- M5 x 0,8
- M6 x 1,00
- M8 x 1,25
- M10 x 1,50
- M12 x 1,75



84015L 66,50 EUR*

SW STAHL OKRETAČ UREZNIKA, M3-M8, 60 MM

sa računom, promjenjiv.



81601L 7,60 EUR*

SW STAHL ALAT ZA POPRAK NAVOJA, METRIČKI

Za unutarnje i vanjske navoje, omogućuje brzo čišćenje navoja ako su zahrđali ili prljavi.



81680L 24,90 EUR*

SW STAHL SET KUKICA, 8 DIJELNI

za izvlačenje O-prstenova iz utora. Ove kuke nemaju oštre rubove kako bi se izbjeglo oštećenje O-prstena ili sjedišta brtve. Neklizajuće ručke osiguravaju sigurno i stabilno držanje. Torbica od čelične tkanine SW omogućuje uredno pohranjivanje udica.

- četiri kukice u obliku žlice
- Kukice s ravnim vrhom, vrhom pod kutom (90°), vrhom kukice i šilom



94872L 12,40 EUR*

SW STAHL SET STRUGAČA, OŠTRICE ZAMJENJIVE

s oštrim oštricama različitih širina, npr. za ljepljivo za prozore.

- 5x oštrica svaka 12, 16, 20 mm + 16 mm/53°
- 5 trapezoidnih oštrica
- Univerzalni nož
- 2-komponentna drška za struganje



94860L 21,00 EUR*

SW STAHL SET STRUGAČA ZA BRTVE, NEHRĐAJUĆI, 4 DIJELNI

Otporan na hrđu, svaka ručka duljine 115 mm.

- 100 x 31 mm, debljina 1,1 mm
- 100 x 31 mm, debljina 2,4 mm
- 50 x 20 mm, debljina 1,1 mm
- 50 x 20 mm, debljina 2,4 mm



94840L 26,00 EUR*

SW STAHL SET ZA POPRAK SVORNJAKA, M5-M10, 22 DIJELNI

Jedini sustav na svijetu bez radijalnog pritiska na odrezani vijak. Može se koristiti za veličine navoja M5 + M6 + M8 + M10.

- Za uzdignute vijke koji su otkinuti
- Za vijke u ravnini koji su otkinuti
- Za vijke koji su otrgnuti s unutarnje strane

Idealno za vijke razdjelnika, npr. Opel i VAG.



04150L 169,50 EUR*

SW STAHL SET KUKICA, 4 DIJELNI

idealno za O-prstenove, brtve itd. S neklizajućim ručkama

- Ravni vrh
- Vrh od 90°
- Vrh kuke
- Šilo



94871L 7,80 EUR*

SW STAHL STRUGAČ NALJEPNICA, ŠIRINA OŠTRICE 40 MM

- Za uklanjanje ploča i drugih naljepnica kao što su vinjete
- Oštrica se može uvući i lako zamijeniti
- Robusno metalno kućište
- Dvokomponentna ručka omogućuje jednostavno rukovanje i maksimalan prijenos snage



94814L 4,10 EUR*

SW STAHL SET TURPIJA, 5 KOMADA

Set radioničkih turpija s najčešćim metalnim turpijama

- Radionička turpija, ravna tupa
- Radionička turpija, polukrugla
- Radionička turpija, okrugla
- Radionička turpija, trokutasta
- Radionička turpija, kvadratna

90940L 21,90 EUR*



reddot winner 2023

DESIGNED
IN GERMANY

SW STAHL RADIONIČKA TURPIJA, RAVNA TUPA

- Za površine i pravokutne geometrije
- Pravokutna turpija s izrezom na tri strane, jedna strana nije izrezana



reddot winner 2023

SW STAHL RADIONIČKA TURPIJA, POLUOKRUGLA

- Prikladno za radijuse i polukrugle profile
- Polukrugla konusna turpija s rezom na dvije strane



reddot winner 2023

SW STAHL RADIONIČKA TURPIJA, OKRUGLA

- Za uske polumjere i profile s unutarnjim radijusima
- Okrugla turpija s obodnim rezom



reddot winner 2023

SW STAHL RADIONIČKA TURPIJA, TROKUTASTA

- Za kutove i površine
- Trokutasta, zašiljena turpija s rezom na tri strane

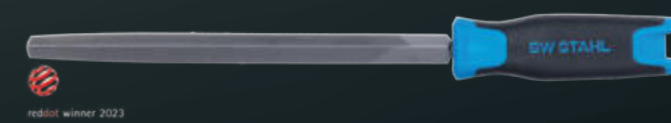

reddot winner 2023

SW STAHL RADIONIČKA TURPIJA, ČETVRTASTA

- Za turpijanje kutnih profila
- Četvrtasta, zašiljena turpija s rezom na četiri strane



reddot winner 2023

90945L 4,50 EUR*

SW STAHL SET KISTOVA, 9 DIJELNI

Kistovi za retuširanje, raznih veličina.

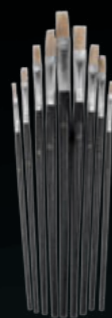

61409SB 4,20 EUR*

SW STAHL SET ČETKICA, 3 DIJELNI

koji se sastoji od mjedene, čelične i plastične četke.



93910L 2,10 EUR*

SW STAHL ROTIRAJUĆA ČETKA, ČVORNA, Ø 65 MM, M14

Za upotrebu u jednoručnim kutnim brusilicama.

- Čvorovi
- S navojnim spojem M14 x 2
- Čekinje od čelične žice
- Maks. 12.500 okretaja u minuti



63210SB 4,20 EUR*

SW STAHL SET ČETKI, 38 DIJELNI

sastoji se od drške s produžetkom i 36 različitih četkica s pogonom od 6,3 mm (1/4") i promjerom 8-9-10-11-12-13-14-15-16-17-18-19 mm za čišćenje i skidanje srha na cilindrima, čahurama, cijevima i drugim obradcima s najlonskim, mesinganim i čeličnim ukrasima.

Primjena primjeri uključuju:

- Kočnica za klizni rukavac čeljusti
- Probušeni O-prstenovi
- Sjedalo injektora, itd.



62330L 34,90 EUR*

SW STAHL BRUSNA ČETKA, UVIJENA, Ø 100 MM, M14

Naročito izdržljiva industrijska četka, prikladna za upotrebu u jednoručnim kutnim brusilicama.

- Twinned
- U obliku konusa
- S navojnim priključkom M14 x 2 mm
- Čekinje od čelične žice
- Max 11.000 okretaja u minuti



63315SB 6,30 EUR*

SW STAHL PLOČASTA ČETKA, ČVORNA, Ø 115 MM

posebno izdržljiva industrijska četka, za upotrebu u jednoručnim kutnim brusilicama.

- Čvorovi
- S provrtom od 22,2 mm
- Čekinje od čelične žice



63354SB 5,30 EUR*

SW STAHL PLOČASTA ČETKA, VALOVITA, Ø 75 MM, 6 MM

za korištenje s bušilicama.

- S iglom od 6 mm
- Čekinje od čelične žice
- Maks. 4500 okretaja u minuti
- Gustoća čekinja: 13 mm

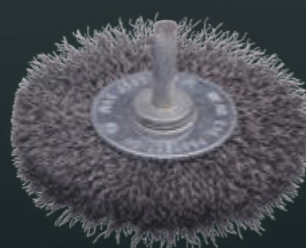

63303SB 4,20 EUR*

SW STAHL PLOČASTA ČETKA, ČVORNA, Ø 75 MM, 6 MM

Naročito izdržljiva industrijska četka, prikladna za korištenje s bušilicama.

- Upletena
- S trnom od 6 mm
- Čekinje od čelične žice
- Maks. 12.500 okretaja u minuti



63320SB 4,20 EUR*



SW STAHL ČEKIĆ S MEKIM ČELOM, BEZ TRZAJA, 5250 G

- Čelične kuglice u glavi čekića sprječavaju vraćanje čekića unatrag
- Posebno za otpuštanje zahrđalih naplataka prilikom mijenjanja guma



51115L 47,50 EUR*

SW STAHL SET BRAVARSKIH ČEKIĆA, RUČKA OD STAKLOPLASTIKE, 3 DIJELNI

- Kovani
- S ručkom od fiberglasa
- Apsolutno pričvršćivanje „bez klimanja“
- Područje zahvata s gumenom izolacijom
- Težine glave: 300 - 500 - 800 g



50430L 15,80 EUR*

SW STAHL ČEKIĆ MACOLA, 1.000 G

kovano, s drvenom ručkom.



50201L 9,30 EUR*

SW STAHL ČEKIĆ MACOLA, 2.000 G

kovano, s drvenom ručkom.



50204L 14,50 EUR*

SW STAHL SJEKAČ S GUMENOM ZAŠTITOM, 240 MM

sa zaštitom za ruke, sigurnom glavom.



94000L 13,30 EUR*

SW STAHL UDARNA SLOVA, 8 MM, 27 DIJELNA

Za ukucavanje u čelik i željezo doslednog karaktera prema DIN 1451, graviranje na stepenastoj površini i ograničenje dubine.



08804L 13,30 EUR*

SW STAHL SET BUŠILICA, 2-8 MM, 6 KOMADA

- Krom vanadij
- S kaljenom udarnom glavom
- 2 - 3 - 4 - 5 - 6 - 8 mm



82625L 21,00 EUR*

SW STAHL SET BUŠILICA, 3-8 MM, 6 KOMADA

Krom-vanadij, s kaljenom udarnom glavom.

- 3 - 4 - 5 - 6 - 7 - 8 mm



82620L 21,00 EUR*

SW STAHL SET BUŠILICA, 3-8 MM, 6 KOMADA

Krom-vanadij, s kaljenom udarnom glavom.

- 3 - 4 - 5 - 6 - 7 - 8 mm



82630L 15,80 EUR*

SW STAHL TOČKALO, 120 MM

Krom vanadij, s kaljenom udarnom glavom.



94600L 3,00 EUR*

SW STAHL RUČNA MAZALICA, 500 CC

S tlakom do 10.000 psi, s tlačnim ventilom za ispuštanje mjehurića zraka, pogodan za punjenje ulošcima i rasutom mašću.



64301L 18,90 EUR*

SW STAHL JEDNORUČNI PIŠTOLJ ZA PODMAZIVANJE

s tlakom do 10.000 psi, s odzračnim vijkom, prikladnim za punjenje ulošcima (400 / 220 mm) ili rasutom mašću, s cijevi mlaznice i hidrauličnim usnikom



64310L 21,00 EUR*

SW STAHL PIŠTOLJ S UMETCIMA, ALUMINIJ

s aluminijskim cilindrom, za standardne umetke i vrećice od 220 mm.



24020L 12,10 EUR*

SW STAHL UDARNI KLJUČ NA KOMPRESIRANI ZRAK, 1/2", 1300 NM, DULJINA 118 MM

- Izuzetno kratka ukupna duljina od 118 mm
- Dvostruki udarni mehanizam visokih performansi
- Trostruki odabir zakretnog momenta
- Maks. Moment pritezanja 3. stupanj: 750 Nm
- Maks. Okretni moment otpuštanja: 1300 Nm
- Rad bez zamora zahvaljujući maloj težini od 1300 g
- Prebacivanje jednom rukom za desno/lijevo okretanje
- Vrlo niske vibracije

- Ergonomska dvokomponentna ručka (TPR+najlon) s posebnom teksturom za rad bez klizanja
- Uključuje čep za komprimirani zrak od 1/4"
- „Dizajnirano u Njemačkoj“



S3465 72,00 EUR*

SW STAHL UDARNI KLJUČ NA KOMPRESIRANI ZRAK, 1/2", 1.800 NM

- Udarni mehanizam dvostrukog čekića visokih performansi
- Trostruki odabir momenta
- Maks. Moment pritezanja 3. stupanj: 1.200 Nm
- Maks. Okretni moment otpuštanja: 1800 Nm
- Rad bez zamora zahvaljujući maloj težini
- Prebacivanje jednom rukom za desno/lijevo okretanje
- Vrlo niske vibracije

- Ergonomski dvokomponentni rukohvat (TPR+najlon) s posebnom teksturom za rad bez klizanja
- Uključuje čep za komprimirani zrak od 1/4"
- „Dizajnirano u Njemačkoj“



S3460 66,90 EUR*

SW STAHL UDARNI KLJUČ NA KOMPRESIRANI ZRAK, 3/4", 1.900 NM

- Dvostruki udarni mehanizam visokih performansi
- Trostruki odabir zakretnog momenta
- Maks. Moment pritezanja 3. stupanj: 1300 Nm
- Maks. Okretni moment otpuštanja: 1.900 Nm
- Rad bez zamora zahvaljujući maloj težini
- Prebacivanje jednom rukom za desno/lijevo okretanje
- Vrlo niske vibracije

- Ergonomska dvokomponentna ručka (TPR+najlon) s posebnom teksturom za rad bez klizanja
- Uključuje čep za komprimirani zrak od 1/4"
- „Dizajnirano u Njemačkoj“



S3470 72,00 EUR*

SW STAHL PNEUMATSKI PIŠTOLJ, 1", 3.800 NM

- Prihvat od 25 mm (1")
- Duga osovina, 210 mm
- Udarni mehanizam s dvostrukim čekićem visokih performansi
- Vrlo lagano aluminijsko kućište
- Niske vibracije
- Trostruki odabir zakretnog momenta
- Uključuje 12,5 mm (1/2") priključak za komprimirani zrak



S3280 627,00 EUR*

SW STAHL UDARNI KLJUČ NA KOMPRESIRANI ZRAK 1/4", 9 KOMADA

Posebno za demontažu zaglavljenih žarnica.

- Moment otpuštanja podesiv u 4 razine
- Moment otpuštanja od 10 - 40 Nm
- 5 IMPACT šesterokutni umeci dužine 50 mm, 8 - 12 mm



S3224 195,50 EUR*

SW STAHL UDARNI KLJUČ S BITOVIMA NA KOMPRESIRANI ZRAK, 1/4", 110 NM

- S momentom otpuštanja od 110 Nm
- Šesterokutni pogon: 6,3 mm (1/4")
- Maksimalna brzina: 13.000 o/min.
- Promjena smjera bez promjene držanja
- Uključuje utikač za komprimirani zrak od 6,3 mm (1/4")



S3231 39,50 EUR*

SW STAHL ZRAČNA RAČNA, 1/4", 41 NM

- Rad bez zamora zahvaljujući izuzetno maloj težini
- Ugodan za sluh zahvaljujući niskim vrijednostima zvučnog tlaka
- Isisni zrak se usmjerava prema stražnjoj strani kroz ručku
- Vrlo niske vibracije
- Hladno izolirana ručka koja ne klizi



S3281 56,90 EUR*

SW STAHL ZRAČNA RAČNA, 1/2", 68 NM

- Rad bez zamora zahvaljujući iznimno maloj težini
- Prikladan za uho zahvaljujući niskim vrijednostima zvučnog tlaka
- Isisni zrak se vodi kroz ručku prema stražnjoj strani
- Vrlo niske vibracije
- Hladno izolirana i neklizajuća ručka



S3283 71,00 EUR*

SW STAHL PRAVOKUTNI UDARNI KLJUČ NA KOMPRESIRANI ZRAK, 1/2", 450 NM

Pogon od 12,5 mm (1/2")

- S iznimno malom visinom od 69 mm, za teško dostupna mjesta
- Jumbo udarni mehanizam za otpuštanje čvrsti vijci
- Rad bez zamora zahvaljujući iznimno maloj težini (1,16 kg)
- Prebacivanje jednom rukom za rotaciju u smjeru kazaljke na satu / suprotno od kazaljke na satu
- 3-struki odabir momenta u rotaciji u smjeru kazaljke na satu
- Uključuje utikač za komprimirani zrak od 6,3 mm (1/4")



S3296 135,90 EUR*

SW STAHL MAGNETNI DRŽAČ ZA UDARNE KLJUČEVE

- Kompatibilan sa svim uobičajenim udarnim ključevima i akumulatorskim bušilicama
- Robusni gumeni premaz: Dugotrajna zaštita alata zahvaljujući gumenom premazu
- Gumeni magnet sprječava ogrebotine na površinama
- Okomita nosivost od 14 kg, ovisno o stanju površine
- Idealno za radionička kolica i sve metalne površine



07550L 20,90 EUR*

SW STAHL BRUSILICA/GLODALICA ZA OBRADU KOMPRESIRANIM ZRAKOM, 1/4", RAVNI

za brušenje, glodanje, skidanje ivica i još mnogo toga, sa steznom čahurom od 6 mm.

- Priključak za komprimirani zrak od 6,3 mm (1/4") uklj. brzu spojnicu
- Maks. 22 000 okretaja u minuti
- Izlaz stražnjeg ispušnog zraka
- Sigurnosna poluga sprječava nenamjerno uključivanje



S3260 31,50 EUR*

SW STAHL BRUSILICA/GLODALICA ZA OBRADU KOMPRESIRANIM ZRAKOM, 1/4", POD KUTOM OD 90°

za brušenje, glodanje, skidanje ivica i još mnogo toga, sa steznom čahurom od 6 mm (1/4").

- Priključak za komprimirani zrak od 6,3 mm (1/4") uključujući brzu spojnicu
- Maks. 18.000 o/min
- Izlaz stražnjeg ispušnog zraka
- Sigurnosna poluga sprječava nenamjerno uključivanje



S3265 41,90 EUR*

SW VIBRO PNEUMATSKO DLIJETO, 9 KOMADA

s 4 različita dlijeta, spojkom na komprimirani zrak i vijkom za podešavanje tlaka

- Čekić za dlijeto na komprimirani zrak 150 mm s pričvršnom oprugom
- Radni tlak: 6,2 bara (90 psi)
- Potrošnja zraka: 113 l/min
- Priključak komprimiranog zraka: 1/4"
- Brzina hoda: 3000/min



S3213 35,50 EUR*

SW TRAKASTA BRUSILICA NA KOMPRIMIRANI ZRAK

Za korištenje s brusnim trakama različitih veličina zrna dimenzija 10 x 330 mm.

- Ruka za brušenje koja se može okretati za 360° i zaključati
- Zaštićena pogonska jedinica
- Zaštita od letećih iskri
- Uključuje čep za komprimirani zrak od 1/4"
- Uključuje 3 brusne trake (80, 120, 180 granulacija)



S3295 104,50 EUR*

SW SET BRUSNIH TRAKA

Za upotrebu s tračnom brusilicom S3295. Dimenzije: 10 x 330 mm.

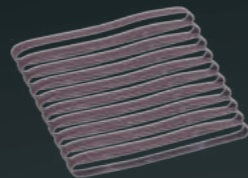

S3295-1	Granulacija 80	8,40 EUR*
S3295-2	Granulacija 120	8,40 EUR*
S3295-3	Granulacija 180	8,40 EUR*
S3295-5	Granulacija 80 + 120 + 180	8,40 EUR*

SW PIŠTOLJ ZA PUHANJE KOMPRIMIRANIM ZRAKOM, 250 MM

izrađen od bešavne, kromirane čelične cijevi, ručka izrađena od plavih najlonskih vlakana, uključujući utičnicu za komprimirani zrak (1/4").

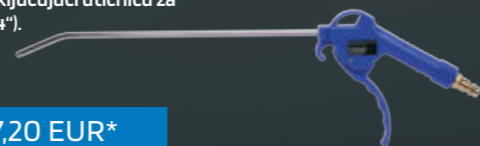

21517L 7,20 EUR*

SW PIŠTOLJ ZA FARBANJE NA KOMPRIMIRANI ZRAK, 0,12 L

kompaktna verzija 120 cc.

- Aluminijsko kućište
- Kromirana površina
- PP spremnik 120 cc, s filtrom
- Glava za prskanje od nehrđajućeg čelika (0,8 mm)
- S nastavkom za komprimirani zrak



25005L 23,50 EUR*

SW PIŠTOLJ ZA PUHANJE KOMPRIMIRANIM ZRAKOM, 100 MM

izrađen od bešavne, kromirane čelične cijevi, ručka izrađena od plavih najlonskih vlakana, uključujući utičnicu za komprimirani zrak (1/4").



21518L 5,40 EUR*

SW PIŠTOLJ ZA ZAŠTITU PODVOZJA NA KOMPRIMIRANI ZRAK

Prikladno za sve standardne uloške, sa šupljim crijevom od 500 mm.



25050L 26,00 EUR*

SW BRUSILICA ZA POLIRANJE NA KOMPRIMIRANI ZRAK, 5 KOMADA

Prikladno za manje popravke ili poliranje leća prednjih svjetala. Posebne značajke:

- Prilagodljiva brzina rotacije
- Maks. 3200 okretaja u minuti
- Protok ispušnog zraka kroz ručku prema stražnjoj strani
- Uključuje čep za komprimirani zrak od 1/4"

Set uključuje sljedeće komponente:

- 1 uređaj za poliranje komprimiranim zrakom
- 1 disk za snimanje s čičak trakom, ø 75 mm
- 2 spužve za poliranje (žuta i bijela), ø 90 mm
- 1 krzno za poliranje, ø 90 mm

Zamjenski dodaci za poliranje i zamjenske brusne ploče dostupne su zasebno!



S3292 125,50 EUR*

SW PIŠTOLJ ZA PRSKANJE KOMPRIMIRANIM ZRAKOM

sa spremnikom zapremine 0,9l, pogodno za:

- Otapala
- inhibitore hrđe
- maziva i sredstva za čišćenje



25020L 19,80 EUR*

SW EKSCENTRIČNA BRUSILICA NA KOMPRIMIRANI ZRAK, 63 KOMADA

Prikladno za manje popravke, posebno na teško dostupnim mjestima. Posebna svojstva:

- Maks. 15 000 okretaja u minuti
- Protok ispušnog zraka kroz ručku prema stražnjoj strani
- Uključuje čep za komprimirani zrak od 1/4"

Komplet uključuje sljedeće komponente:

- 1 mini ekscentrična brusilica na komprimirani zrak
- 2 montažna diska s čičak trakom, ø 50 i ø 75 mm
- 10x brusni papir svaki, ø 50 mm, veličina zrna 320/400/600
- 10x brusnih papira svaki ø 75 mm, veličina zrna 320/400/600

Zamjenski nastavci za poliranje i zamjenske brusne ploče dostupno zasebno!



S3293 114,90 EUR*

SW KOLUT ZA CRIJEVO ZA KOMPRIMIRANI ZRAK, 15 METARA

Prikladno za montažu na zid i strop, PVC crijevo s podesivim čepom za crijevo.

- Korisno crijevo od 15 m
- Produžetak crijeva može se zaključati na 0,1 m svaki
- Priključak za crijevo od 0,5 m
- U kompletu s brzim spojnicama od 1/4"
- S automatskim namotavanjem
- Unutarnji promjer crijeva: 12,5 mm
- Vanjski promjer crijeva: 18,8 mm



25061L 104,50 EUR*

SW STAHL BEŽIČNI UDARNI KLJUČ, 1/2", 900 NM, 18V

Novi, bežični udarni ključ kombinira visoki okretni moment s najnovijom tehnologijom.

Posebne karakteristike:

- Motor bez četkica bez potrebe za održavanjem (30% učinkovitiji od motora s četkicama)
- Duže vrijeme rada bez smanjenja kapaciteta baterije
- 2x Li-Ion baterije, 18 V - 5 Ah
- Baterije s indikatorom razine napunjenosti
- Jaka LED rasvjeta radnog okruženja; svjetlo se gasi nakon 15 sekundi neaktivnosti



S3300 360,50 EUR*

SW STAHL PUHALO VRUĆEG ZRAKA, 2000 W

- Potrošnja energije 2000 W
- Razina 1: 350°C / 300 l/min.
- Razina 2: 550°C / 500 l/min.



62005SB 30,90 EUR*

SW STAHL PIŠTOLJ ZA VRUĆE LJEPILO, 230 VOLTI

sa Schuko utikačem i potrošnim materijalom.



62010SB 8,50 EUR*

**SW STAHL PATRONA VRUĆEG LJEPILA 11 X 100 MM
PAKIRANJE OD 6 KOMADA**

za pištolje za vruće ljepilo



62015SB 1,60 EUR*

ČISTI TAMO GDJE

DRUGI NE MOGU DOĆI.

ULTRAZVUČNI ČISTAČ, 15 L

- Kapacitet bazena: 15 L
- Veličina bazena: 330 x 300 x 150 mm
- Veličina košare: 290 x 260 x 130 mm
- Temperatura: 20 - 80 °C
- Vrijeme: 0 - 30 minuta

**NEW
PRODUCT**



62120L 568,50 EUR*

SW STAHL MOMENT KLJUČ, 1/2", 40-220 NM

- Kalibrirani moment ključ s certifikatom i serijskim brojem
- Točnost od ± 3%
- Za kontroliranu tužbu
- S promjenjivom glavom čegrtaljke
- Praktični numerički prikaz željene vrijednosti momenta
- Sigurno zaključavanje zaključavanjem okretnog gumba
- Izuzetno fino dijeljenje skale
- Ergonomski optimalno dizajnirana 2K ručka
- "Dizajnirano u Njemačkoj"



DESIGNED
IN GERMANY

03890L 49,00 EUR*

SW STAHL MOMENT KLJUČ, 1/2", 60-340 NM

- Kalibrirani moment ključ s certifikatom i serijskim brojem
- Točnost od ± 3%
- Za kontroliranu tužbu
- S promjenjivom glavom čegrtaljke
- Praktični numerički prikaz željene vrijednosti momenta
- Sigurno zaključavanje zaključavanjem okretnog gumba
- Izuzetno fino dijeljenje skale
- Ergonomski optimalno dizajnirana 2K ručka
- "Dizajnirano u Njemačkoj"



DESIGNED
IN GERMANY

03891L 54,90 EUR*

SW STAHL PROFESIONALNI MOMENT KLJUČ, 1/2", 20-100 NM

- Kalibrirani moment ključ s certifikatom i serijskim brojem
- Točnost od ± 4%
- Za kontrolirano zatezanje u smjeru kazaljke na satu
- S promjenjivom glavom čegrtaljke
- Izravan numerički prikaz željene vrijednosti zakretnog momenta
- Sigurno zaključavanje okretno ručke pomoću tipke
- Izuzetno fina podjela skale
- Ergonomski optimalno dizajnirana 2K ručka
- Jednostavna za servis jer su dostupni kompleti za popravak

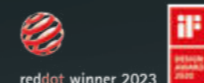

reddot winner 2023

DESIGNED
IN GERMANY

03873L 89,90 EUR*

SW STAHL PROFESIONALNI MOMENT KLJUČ, 1/2", 40-200 NM

- Kalibrirani moment ključ s certifikatom i serijskim brojem
- Točnost od ± 4%
- Za kontrolirano zatezanje u smjeru kazaljke na satu
- S promjenjivom glavom čegrtaljke
- Izravan numerički prikaz željene vrijednosti zakretnog momenta
- Sigurno zaključavanje okretno ručke pomoću tipke
- Izuzetno fina podjela skale
- Ergonomski optimalno dizajnirana 2K ručka
- Jednostavna za servis jer su dostupni kompleti za popravak

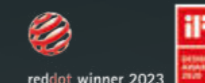

reddot winner 2023

DESIGNED
IN GERMANY

03874L 89,90 EUR*

SW STAHL PROFESIONALNI MOMENT KLJUČ, 1/4", 5-25 NM

- Kalibrirani momentni ključ s certifikatom i serijskim brojem
- Točnost od ± 4%
- Za kontrolirano zatezanje u smjeru kazaljke na satu
- S promjenjivom glavom čegrtaljke
- Izravan numerički prikaz željene vrijednosti zakretnog momenta
- Sigurno zaključavanje okretno ručke pomoću tipke
- Izuzetno fina podjela skale
- Ergonomski optimalno dizajnirana 2K ručka
- Jednostavna za servis jer je dostupan komplet za popravak

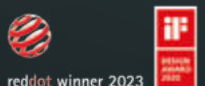

reddot winner 2023

DESIGNED
IN GERMANY

03871L 99,90 EUR*

SW STAHL PROFESIONALNI MOMENT KLJUČ, 3/8", 10-50 NM

- Kalibrirani moment ključ s certifikatom i serijskim brojem
- Točnost od ± 4%
- Za kontrolirano zatezanje u smjeru kazaljke na satu
- S promjenjivom glavom čegrtaljke
- Izravan numerički prikaz željene vrijednosti zakretnog momenta
- Sigurno zaključavanje okretno ručke pomoću tipke
- Izuzetno fina podjela skale
- Ergonomski optimalno dizajnirana 2K ručka
- Jednostavna za servis jer su dostupni kompleti za popravak

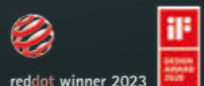

reddot winner 2023

DESIGNED
IN GERMANY

03872L 99,90 EUR*

SW STAHL PROFESIONALNI MOMENT KLJUČ, 1/2", 60-340 NM

- Kalibrirani moment ključ s certifikatom i serijskim brojem
- Točnost od ± 4%
- Za kontrolirano zatezanje u smjeru kazaljke na satu
- S promjenjivom glavom čegrtaljke
- Izravan numerički prikaz željene vrijednosti zakretnog momenta
- Sigurno zaključavanje okretno ručke pomoću tipke
- Izuzetno fina podjela skale
- Ergonomski optimalno dizajnirana 2K ručka
- Jednostavna za servis jer su dostupni kompleti za popravak

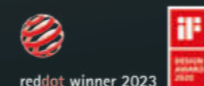

reddot winner 2023

DESIGNED
IN GERMANY

03875L 119,90 EUR*

SW STAHL PROFESIONALNI MOMENT KLJUČ, 3/4", 110-550 NM

- Kalibrirani moment ključ s certifikatom i serijskim brojem
- Točnost od ± 4%
- Za kontrolirano zatezanje u smjeru kazaljke na satu
- S promjenjivom glavom čegrtaljke
- Izravan numerički prikaz željene vrijednosti zakretnog momenta
- Sigurno zaključavanje okretno ručke pomoću tipke
- Izuzetno fina podjela skale
- Ergonomski optimalno dizajnirana 2K ručka
- Jednostavna za servis jer su dostupni kompleti za popravak

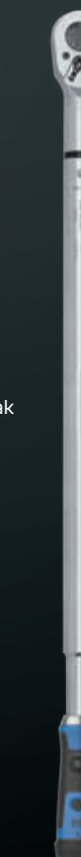

reddot winner 2023

DESIGNED
IN GERMANY

03876L 499,90 EUR*

SW STAHL PROFESIONALNI MOMENT KLJUČ, 3/4",
150-750 NM

- Kalibrirani moment ključ s certifikatom i serijskim brojem
- Točnost od ± 4%
- Za kontrolirano zatezanje u smjeru kazaljke na satu
- S promjenjivom glavom čegrtaljke / lijevog / desnog zatezanja; Izravan numerički prikaz željene vrijednosti zakretnog momenta
- Sigurno zaključavanje okretno ručke pomoću tipke
- Izuzetno fina podjela skale
- Ergonomski optimalno dizajnirana 2K ručka
- Jednostavna za servis jer su dostupni kompleti za popravak

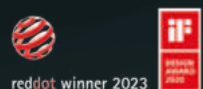

03877L 499,90 EUR*

SW STAHL PROFESIONALNI MOMENT KLJUČ, 1",
200-1.000 NM

- Kalibrirani moment ključ s certifikatom i serijskim brojem
- Točnost od ± 4%
- Za kontrolirano zatezanje u smjeru kazaljke na satu
- S promjenjivom glavom čegrtaljke / lijevog / desnog zatezanja; Izravan numerički prikaz željene vrijednosti zakretnog momenta
- Sigurno zaključavanje okretno ručke pomoću tipke
- Izuzetno fina podjela skale
- Ergonomski optimalno dizajnirana 2K ručka
- Jednostavna za servis jer su dostupni kompleti za popravak

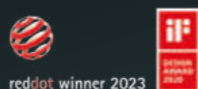

03878L 599,90 EUR*

SW STAHL RADIONIČKI MOMENT KLJUČ S NASADNIM
MATICAMA KOTAČA, 1/2", 4 KOMADA

- Kalibrirani momentni ključ s certifikatom i serijskim brojem
- Točnost od ± 4%
- Za kontrolirano desno i lijevo zatezanje
- Čegrtaljka s četvrtastom glavom pogon (glava gljive)
- Lako vidljiva ljestvica momenta

Sadržaj:

- Moment ključ za radionicu 12,5 mm (1/2"), 40-200 Nm
- Nasadne matice za kotače veličine 17 mm, 19 mm i 21 mm



03879L 79,90 EUR*

SW STAHL DIGITALNI ADAPTER MOMENTA, 1/4",
6 - 30 NM

Pretvara bilo koju račnu u moment ključ

- Točnost +/- 2%
- Za desnu i lijevu stranu
- Zvučni/vizualni signal kada se postigne unaprijed postavljeni okretni moment



03926L 55,90 EUR*

SW STAHL RADIONIČKI MOMENT KLJUČ, 1/2",
40-200 NM

- Kalibrirani momentni ključ s certifikatom i serijskim brojem
- Točnost od ± 4%
- Za kontrolirano lijevo i desno zatezanje
- Čegrtaljka s četvrtastom glavom pogon (glava gljive)
- Lako vidljiva ljestvica zakretnog momenta
- Izimno fino stupnjevanje ljestvice (+/- 1 Nm)
- Sigurno zaključavanje okretno ručke
- Ergonomski optimalno dizajnirana 2K - ručka
- Jednostavan za servisiranje jer je dostupan komplet za popravak

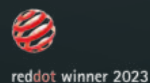

03884L 69,90 EUR*

SW STAHL RADIONIČKI MOMENT KLJUČ, 1/2",
60-340 NM

- Kalibrirani momentni ključ s certifikatom i serijskim brojem
- Točnost od ± 4%
- Za kontrolirano lijevo i desno zatezanje
- Čegrtaljka s četvrtastom glavom pogon (glava gljive)
- Lako vidljiva ljestvica zakretnog momenta
- Izimno fino stupnjevanje ljestvice (+/- 1 Nm)
- Sigurno zaključavanje okretno ručke
- Ergonomski optimalno dizajnirana 2K - ručka
- Jednostavan za servisiranje jer su dostupni kompleti za popravak



03885L 99,90 EUR*

SW STAHL MOMENT KLJUČ, 1/2", 40-210 NM

12,5 mm (1/2") prihvat

- Promjenjiv
- Postavljena vrijednost može se zaključati
- Točnost +/- 4% vrijednosti na ljestvici
- Serijski broj i certifikat



03933L 106,00 EUR*

SW STAHL MOMENT KLJUČ S T RUČKOM I BITOVIMA,
2-8 NM, 13 KOMADA

- Idealno za pritezanje malih specifikacija okretnog momenta
- Raspon podešavanja: 2 - 8 Nm, u koracima od 0,1 Nm
- Lako čitljiva skala
- 1/4" Heksagonalni držač
- Magnetski držač
- S praktičnom plastičnom ručkom

Opseg isporuke:

- T- momentni ključ za ručku, 2 - 8 Nm
- 12 bitova



03913L 74,00 EUR*

NEW
PRODUCT

**SW STAHL MJERAČ PRITISKA GORIVA 0-8 BARA
70 DIJELNI**

Idealan za mehaničke i elektroničke sustave ubrizgavanja benzina

- S podesivim 3-putnim ventilom
- S preciznim manometrom 0,03 - 8 bara (0,5 - 120 psi)
- 5 crijeva, sa spojnicama na obje strane
- 30 adaptera za europska, azijska i američka vozila



26073L 286,50 EUR*

SW STAHL TESTER PRITISKA ULJA, 0-10 BARA

za mjerenje trenutnog tlaka ulja.

- Skala 0 - 10 bara
- 2,0 m duljine crijeva
- Univerzalno primjenjivo



26166L 106,50 EUR*

**SW STAHL ISPITIVAČ KOMPRESIJE I GUBITKA TLAKA,
45 DIJELNI**

Za profesionalno testiranje kompresije ili gubitka tlaka za većinu motora automobila i kamiona.

- Adapteri za svječiće M10, M12, M14 i M18
- Ispitivač tlaka kompresije maks. 50 bara
- Brze spojke u ravnim i kutnim verzijama



26119L 432,50 EUR*

**SW STAHL MJERAČ PRITISKA KOMPRESIJE 0-70 BARA
13 DIJELNI**

Za diesel motore, s integriranim resetiranjem.

- Fleksibilno crijevo, cca. Duljina 355 mm
- Skala 0 - 70 bar / 0 - 1000 psi
- 6 adaptera grijača 2 x M10 (68 mm), 1 x M10 (54 mm), 3 x M12 (44 mm)
- Adapteri: 2 x ventil za ubrizgavanje, 2x adapter za predgrijanje dizela, 1 x kutni adapter 90°
- 5 priključnih adaptera za spajanje

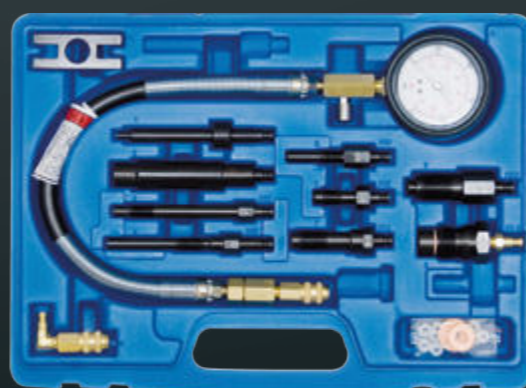

26071L 165,90 EUR*

SW STAHL DETEKTOR CURENJA - GENERATOR DIMA

Ovaj detektor curenja idealan je alat za profesionalce koji trebaju pouzdano i brzo rješenje za testiranje curenja.

Detektor curenja je svestran i prikladan za ispitivanje:

- Sustavi usisnog i predtlačnog sustava
- Kućišta radilice
- Ispušni plinovi i sustavi recirkulacije ispušnih plinova
- Sustavi goriva
- AdBlue i sustavi aditiva
- Gume
- Sustavi klimatizacije
- EVAP sustavi goriva (posebno za vozila u SAD-u)
- Šasija i ostakljenje (za lokaliziranje buke vjetra i prodora vlage)



62110L 213,00 EUR*



**SW STAHL TESTER POVROTNE KOLIČINE GORIVA,
31 DIJELNI**

Dijagnostika kvara mjerenjem povratnih količina injektora.

- 6 mjernih posuda svaka sa priključnim crijevom od 700 mm
- 6 plastičnih klipova za izravno mjerenje
- Ukij. 24-dijelni set adaptera



26110L 49,00 EUR*

SW STAHL MIST TEKUĆINA ZA GENERATOR DIMA, 250 ML

Tekućina u obliku maglice prikladna za sve uobičajene zamagljivače isparivača. Visoke kemijske čistoće, bez mirisa i biorazgradiv.



62111L 11,80 EUR*

SW STAHL SET ALATA ZA VAĐENJE INJEKTORA, BMW

Set alata za vađenje injektora posebno za:

- BMW motori s oznakom motora M47TU, M57 i M57TU.



26148L 94,50 EUR*

SW STAHL SET ALATA ZA ČIŠĆENJE SJEDIŠTA INJEKTORA, UNIVERZALNI

Za čišćenje brtvenih sjedišta prilikom uklanjanja brizgaljki.

- Čistač 15 x 19 mm
- Čistač 17 x 17 mm
- Čistač 17 x 19 mm
- Čistač 17 x 21 mm



03683L 35,50 EUR*

SW STAHL NASADNI KLJUČ ZA SVJEĆICE, 1/2"

s gumenim držačem, ekstra dug.



16 MM
03101SB 4,60 EUR*

21 MM
03102SB 4,60 EUR*

SW STAHL NASADNI KLJUČ ZA SVJEĆICE, 3/8", 12-KUTNI

- Za svjećice s dvostrukim šesterokutom (Bi-hex)
- 10 mm (3/8") prihvat
- Unutarnji O-prsten čvrsto drži svjećice



14 MM
03149L 9,40 EUR*

16 MM
03146L 9,90 EUR*

SW STAHL SET NASADNIH KLJUČEVA ZA GRIJAČE, 3 DIJELNI

Dužina 120 mm, s ograničivačem zateznog momenta za sprječavanje oštećenja.

- 8 mm - 15 Nm
- 10 mm - 18 Nm
- 12 mm - 18 Nm



03110L 106,50 EUR*

SW STAHL SET ZA REZANJE NAVOJA, SVJEĆICE I ŽARNICE, 7 KOMADA

M8, M10, M12, M14, M16



03669L 165,90 EUR*

SW STAHL UMETAK ZA SVJEĆICU SA ZGLOBOM, 3/8", DVANAEST TOČAKA

Za demontažu i montažu svjećica s BMW profilom u dvanaest točaka i kuglastim zglobovom. Za pričvršćivanje svjećice koristi se integrirani gumeni umetak. Ø 14 mm



14 MM
03630L 14,20 EUR*

16 MM
03631L 14,20 EUR*

21 MM
03632L 17,20 EUR*

SW STAHL ALAT ZA KLINASTI REMEN, 2 KOMADA

NEW PRODUCT

Prikladno za sve elastične V-rebraste remene koji nemaju zatezač remena. Kompatibilno s: okruglim, ravnim, nazubljenim, V- i V-rebrastim remenjem. Moguća brza i profesionalna zamjena remena bez puno truda i oštećenja, kao i demontaža starog remena. Opseg isporuke

- 1 x Alat za uklanjanje
- 1 x alat za instalaciju



10596L 15,40 EUR*

SW STAHL UNIVERZALNI SET ALATA ZA VAĐENJE GRIJAČA

za brzo i profesionalno vađenje oštećenih ili potrganih grijača bez skidanja glave cilindra. Veličina: M9x1



03702L 472,50 EUR*

SW STAHL SET ALATA ZA POPRAVAK GRIJAČA, M8 X 1,0 I M10 X 1,0, 16 DIJELNI

za grijače s navojnim nosačem M8 x 1 mm i M10 x 1 mm.



03672L 94,90 EUR*

SW STAHL KOMPLET ZA SKIDANJE ELEKTRODE ŽARNICE, 11 KOMADA

Za brzo uklanjanje potrganih elektroda žarnice bez skidanja glave cilindra. Za sve uobičajene veličine žarnica. Sadržaj:

- 4 vodeće čahure, M8x1,0, M9x1,0, M10x1,0 i M10x1,25
- 2 spiralna svrdla s produžetkom, Ø2,5 mm i Ø3,2 mm
- 2 navojna navoja s produžetkom, M3x0,5 i M4x0,7
- 2 poluge za okidanje, M3x0,5 i M4x0,7
- 1 skladište

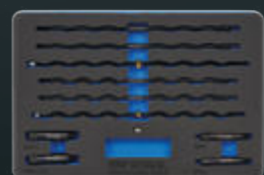

03719L 213,00 EUR*

SW STAHL GARNITURA ZA ČIŠĆENJE DOSJEDA GRIJAČA, UNIVERZALNA

Univerzalni set za čišćenje dosjeda grijača i osovine grijača za postizanje profesionalnog brtvljenja. Razvrtač s adapterom za:

- Grijači M8 x 1, M9 x 1, M10 x 1 i M10 x 1,25



03714L 354,00 EUR*

SW STAHL SET ALATA ZA KLINASTI REMEN, 11 DIJELNI

Univerzalno, za jednostavno skidanje i postavljanje elastičnih V-rebrastih remena. Također prikladan za korištenje s dvostrukim remenicama. Zbog nedostatka zatezne jedinice, remen se ne može rasteretiti. To znači da je alat gotovo nezamjenjiv za profesionalno uklanjanje i postavljanje.



26341L 130,00 EUR*

SW STAHL KLJUČ ZA ZATEZANJE KLINASTOG REMENA, VAG

za VAG vozila BEZ zateznog valjka. Ovdje je remen rastegnut preko alternatora s oprugom. Uz pomoć ovog ključa moguće je okrenuti alternator kako bi se smanjio pritisak na remen, npr. Pogon od 12,5 mm montiran je u obliku zvijezde i stoga omogućuje različite mogućnosti pričvršćivanja radnog alata ovisno o raspoloživom prostoru. Prikladno za sljedeća vozila:

- Audi 80 (1991-1995), A2 (2000-2005), A4 (1994-2001), A6 (1994-1997), A6 (1997-2005), Cabriolet (1991-2000)
- Seat Alhambra (1996-2010), Arosa (1997-2004), Cordoba (1993-2002), Cordoba (2002-2009), Ibiza (1993-2002), Ibiza (2002-2009), Ibiza (2008-2017), Inka (1995-2003), Toledo (1991-1999)
- Škoda Fabia (1999-2008), Fabia (2006-2014), Felicia (1994-1998), Felicia (1998-2001), Octavia (1996-2010), Roomster (2006-2015)
- VW Caddy (1995-2004), Caddy (2004-2015), Corrado (1987-1995), Fox (2003-2014), Golf (1991-1999), Golf (1997-2007), Lupo (1998-2005), Passat (1988-1997), Passat (1996-2005), Polo (1994-2001), Polo (2001-2012), Sharan (1995-2010), Vento (1991-1998), Transporter T4 (1990-2004)



10582L 23,50 EUR*

SW STAHL ALAT ZA FAZIRANJE, VAG

Za držanje remenice radilice
Koristiti kao sljedeće OE brojeve:

- T30004
- 3415



10586L 35,50 EUR*

SW STAHL ALAT ZA FAZIRANJE, VAG

za remenicu radilice kod otpuštanja i zatezanja središnjeg vijka na VW 1.6I motorima

- VW Bora, Golf, Lupo, New Beetle, Polo, Caddy
- Seat Ibiza, Cordoba
- Identifikatori motora: ARC, ATN, AUS, AVY, AZD, BCB



10584L 32,50 EUR*

SW STAHL BLOKADA RADILICE, OPEL

Za držanje remenice radilice i za otpuštanje središnjeg pričvrstnog vijka.
Prikladno za Opel Adam, Astra J, Cascada, Corsa D, Insignia, Meriva B, Mokka, Zafira C s 1.0/1.2/1.4 i ecoFlex motorima.



10566L 118,50 EUR*

SW STAHL NOSAČ BRAVE S VODILICOM, AUDI/VW

za pomicanje nosača brave kako bi se prednji kraj doveo u servisni položaj.
Nema potrebe za podešavanjem brave haube i dimenzija otvora.
Prikladno za sljedeća vozila:

- Audi A4 94-01, A4 00-08, A6 97-05, A6 04-11, A8 94-02, A8 02-09
- VW Passat 97-00

Koristiti se kao sljedeći OE brojevi

- VAG 3369

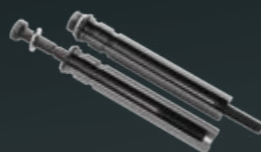

26384L 15,80 EUR*

SW STAHL SET VODILICA, 4 KOMADA

Vodeći vijci omogućuju da se prednja maska (nosač brave) odgurne od motora bez rastavljanja crijeva.
Koriste se umjesto vijaka prednje maske.

4 vodeća vijka: 2 x M8, 2 x M10
Koristiti se kao OE brojevi VAG3411 i T10093.



26314L 22,50 EUR*

SW STAHL SET ALATA ZA MJERENJE VREMENA MOTORA, VAG

Vrlo opsežan univerzalni set za vozila s VAG benzinskim i dizelskim motorima. Uključuje alate za zaključavanje zamašnjaka, koljenastog i bregastog vratila kao i za podešavanje napetosti zupčastog remena.

Prikladno za sljedeća vozila:

- Audi A1, A2, A3, A4, A5, A6, A8, Q3, Q5, TT, Coupe, Cabriolet, 80, 100
- Ford Galaxy
- Mitsubishi Lancer
- Seat Alhambra, Altea, Arosa, Cordoba, Exeo, Ibiza, Inca, Leon, Toledo
- Škoda Fabia, Felicia, Octavia, Rapid, Roomster, Superb, Yeti
- VW Amarok, Beetle, Bora, Caddy, Eos, Fox, Golf, Jetta, Lupo, Passat, Polo, Scirocco, Sharan, Tiguan, Touran, Vento, LT, Transporter



26383L 135,90 EUR*

SW STAHL SET ALATA ZA MJERENJE VREMENA MOTORA, SEAT/ŠKODA/VW

Uključuje najvažnije alate za popravke na 1,2 litre. VAG motori sa tehnologijom 2 i 4 ventila.

Prikladno za sljedeća vozila:

- Seat Cordoba 02-08, Ibiza III 02-08, Ibiza IV 08-17, Toledo IV 12-19
- Škoda Fabia I 99-07, Fabia II 07-14, Rapid NH, Roomster 06-10
- VW Fox 05-11, Polo IV 01-09, Polo V 09-17



26354L 28,50 EUR*

SW STAHL SET ALATA ZA MJERENJE VREMENA MOTORA, AUDI/SEAT/ŠKODA/VW

Uključuje najvažnije alate za popravke na 1.2 TSI i TFSI VAG motorima s razvodnim lancem.

Prikladno za sljedeća vozila:

- Audi A1 10-15, A3 10-13
- Seat Altea/XL 10-, Ibiza IV 10-15, Leon 12-15, Toledo IV 12-15
- Škoda Fabia II 10-14, Octavia II 10-13, Rapid 12-15, Roomster 10-15, Yeti 09-15
- VW Beetle 11-19, Caddy III 10-15, Golf VI 09-16, Golf Plus 09-14, Jetta IV 10-17, Polo V 09-14, Touran 10-15



26360L 22,50 EUR*

SW STAHL SET BLOKADA, AUDI/SEAT/ŠKODA/VW

Za profesionalne popravke motora 1.0/1.2/1.4/1.5 TSI i TFSI kao i 1.6 MPI motora.
Prikladno za sljedeća vozila:

- Audi A1 10-18, A3 12-, A4 15-, A5 16-, Q2 16-, Q3 11-
- Seat Alhambra 10-, Ateca 16-, Ibiza 08-17, Ibiza 16-, Leon 12-, Mii 11-, Toledo 12-
- Škoda Citigo 11-, Fabia 14-, Kodiaq 16-, Octavia 12-, Rapid 12-, Superb 15-, Yeti 09-17)
- VW Beetle 11-, Caddy 15-, CC 11-16), Golf VII 12-, Jetta 09-, Passat 14-, Polo 09-, Scirocco 08-17, Sharan 10-, Tiguan 07-16, Tiguan 16-, Touran 15-, Up! 11-



26400L 96,50 EUR*

SW STAHL ALAT ZA ZAKLJUČAVANJE BREGASTOG VRATILA

Za profesionalno zaključavanje bregastih osovin na 1,4 i 1,6 litara. 16V VAG benzinski motori.

Odgovara za sljedeća vozila:

- Audi A2 99-05
- Seat Altea 04-15, Arosa 97-04, Cordoba 93-02, Cordoba 02-08, Ibiza 93-02, Ibiza 02-08, Ibiza 08-15, Inca 95-03, Leon 99-06, Leon 05-12, Toledo 98-04, Toledo 04-09
- Škoda Fabia 99-07, Fabia 07-14, Octavia 96-04, Octavia 12-20, Roomster 06-15
- VW Bora 98-05, Caddy 95-03, Caddy 03-15, Golf IV 97-03, Golf V 03-08, Golf VI 08-12, Lupo 98-05, New Beetle 97-10, Polo 94-01, Polo 01-09, Polo 09-14

Oznake motora: AFK, AHW, AJV, AKQ, APE, AQQ, ARC, ARR, ATN, AUA, AUB, AUS, AVY, AXP, AZD, BAD, BBY, BBZ, BCA, BCB, BKY, BUD, BXW, CDDA, CGGA, CGGB, CLPA
Koristiti kao sljedeće OE brojeve

- VAG T10016
- VAG T10074



26386L 13,60 EUR*

SW STAHL SET ALATA ZA PODEŠAVANJE MOTORA, MOTORI VAG TSI/TFSI EA-211

Ovaj set alata za mjerenje vremena motora omogućuje korisniku podešavanje i provjeru vremena svih motora Volkswagen grupe EA 211 (1.0/1.2/1.4/1.5/1.6l) TSI/TFSI benzinskih motora bez oslanjanja na računalne alate.

Prikladno za sljedeća vozila:

- Audi (od 2012.), za Cupra (od 2020.), za Seat (od 2011.), za Škodu (od 2011.) za Volkswagen (od 2011.)

ALAT ZA PODEŠAVANJE VREMENA ZA SVE TSI/TFSI EA-211 MOTORE



NEW PRODUCT

26420L 294,50 EUR*



SW STAHL KOMPLET ZA PROŠIRENJE ZA 26410L

Ovaj set nadopunjuje alat za mjerenje vremena motora 26410L. S proširenjem se mogu prilagoditi 3- i 4-cilindrični motori iz serije EA211. Set radi samo u kombinaciji s 26410L



26415L 90,50 EUR*

SW STAHL DIGITALNI INKLINOMETAR

- Idealno za mjerenje kutova nagiba
- Jaka magnetska baza
- LCD pozadinsko osvjjetljenje
- Automatsko poravnanje za radove iznad glave
- Za apsolutna i relativna mjerenja

Napajanje: 2 x 1,5 V AAA baterije (nisu uključene)



26412L 54,50 EUR*

SW STAHL SET ALATA ZA MJERENJE VREMENA MOTORA, AUDI/SEAT/ŠKODA/VW

Uključuje najvažnije alate za popravke na 1,4 i 1,6 litara. VAG FSI, TSI i TFSI motori.

Prikladno za sljedeća vozila:

- Audi A1 14-18, A3 03-13
- Seat Alhambra 10-22, Altea 04-15, Cordoba 06-09, Ibiza III 02-08, Ibiza IV 08-15, Leon 07-12, Toledo III 04-09, Toledo IV 12-19
- Škoda Fabia II 07-14, Octavia II 04-13, Rapid 12-17, Roomster 06-15, Superb II 08-15, Yeti 09-17
- VW Beetle 11-19, Eos 06-15, Golf V 03-09, Golf VI 08-16, Jetta III 05-10, Jetta IV 10-18, Passat 05-14, CC 12-16, Polo IV 01-09, Polo V 09-17, Scirocco III 08-17, Sharan 10-22, Tiguan 07-18, Touran I 10-15

26352L 36,50 EUR*



SW STAHL PROTUDRŽAČ BREGASTOG VRATILA I RADILICE

Posebno za držanje bregastih osovina, regulatora bregaste osovine i kardanskih osovina. Zahvaljujući uključenim adapterima za uvrtnje, ovaj se set može koristiti na većini VAG vozila.

Prikladno za sljedeća vozila:

- Audi: A1 (8X), A2 (8Z), A3 (8P, 8V), A4 (8E, 8K), A5 (8T), A6 (4B, 4F, 4G), A7 (4GA, 4GF), A8 (4E, 4H), Cabrio (8H), Q2 (GH), Q3 (8U), Q5 (8R), Q7 (4L, 4M), R8 (42), TT (8J, FV)
- Škoda: Citigo (NF), Fabia (6Y, 54, NJ), Kodiaq (NS7), Octavia (1U, 1Z, 5E), Rapid (NH), Roomster (5J), Superb (3U, 3T, 3V), Yeti (5L)
- Sjedala: Alhambra (710, 711), Altea (5P), Arona (KJ7), Ateca (KH7), Cordoba (6L), Exceo (3R), Ibiza (6L, 6P, KJ), Leon (1P, 5F), Mii (KF1), Toledo (5P, KG3)
- VW: Amarok (2H), Arteon (3H), Beetle (1Y, 5C), Bora (1J), Caddy (9K, 2C, SA), EOS (1F), Fox (5Z), Golf (1J, 1K, 5K, 5G), Jetta (AV), Passat (3C, 3G), CC (358), Phaeton (3D), Polo (9N, 6R), Scirocco (13), Sharan (7N), Tiguan (5N), Touareq (7L, 7P), Touran (1T, 5T), Transporter (7H), Up! (12), XL1

26371L 149,50 EUR*

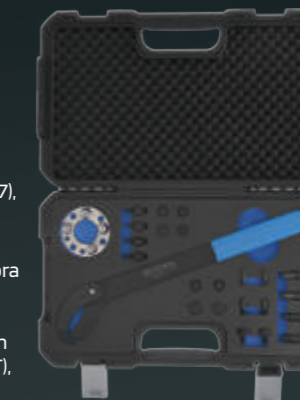

SW STAHL ALAT ZA MONTAŽU PODEŠAVANJA BREGASTOG VRATILA, VAG

Alat za demontažu i montažu upravljačkog ventila za podešavanje bregastog vratila na 1,8 i 2,0 l TSI/TFSI 4-cilindričnim motorima s razvodnim lancem. Koristiti kao sljedeće OE brojeve:

- T10352
- T10352/1A
- T10352/2
- T10352/3
- T10352/4
- T10352C

26340L 22,50 EUR*



SW STAHL SET BLOKADA MOTORA, VAG, 16 DIJELNI

Za profesionalne popravke motora na 1.8 / 2.0 l FSI/TFSI/TSI 4-cilindričnim benzinskim motorima, ugrađenim u sljedeća vozila:

- Audi A1 (8X), A3 (8P), A4 (8E, 8K), A5 (8T, 8F), A6 (4F, 4G), A7 (4G), A8 (4H), Q3 (8U), Q5 (8R), TT (8J, FV)
- Seat Alhambra, Altea (5P), Exceo (3R), Leon (1P, 5F), Toledo (5P)
- Škoda Octavia (1Z, 5E), Superb (3T), Yeti (5L)
- VW Amarok (2H), Beetle (5C), CC (B58), EOS (1F), Golf (1K, 5K, 5G), Jetta (1K, 16), Passat (3C, 36), Passat CC (35), Polo (6R), Scirocco (13), Sharan (7N), Tiguan (5N), Touran (1T), Transporter T5 (7H, 7E), Transporter T6 (SG, SF)

26342L 124,50 EUR*



SW STAHL SET ALATA ZA MJERENJE VREMENA MOTORA, AUDI/VW

za zaključavanje bregastog vratila i radilice na 2,0 litre. FSI, TSI i TFSI VAG benzinski motori
Prikladno za sljedeća vozila:

- Audi A3 03-13, A4 00-08, A6 04-11, TT 06-14
- Seat Altea 04-15, Exeo 08-13, Leon 05-12, Toledo 04-09
- Škoda Octavia 04-13
- VW Eos 06-15, Golf V 03-08, Golf VI 08-12, Jetta 05-10, Passat 05-10, Polo 09-14, Scirocco 08-17, Touran 03-15



26375L 62,50 EUR*

SW STAHL SET ALATA ZA MJERENJE VREMENA MOTORA, AUDI/FORD/SEAT/ŠKODA/VW

Uključuje najvažnije alate za promjenu zupčastog remena na 1,2, 1,4 i 1,9 litara. VAG TDI motori. Za vozila s okruglim mjenjačem radilice.

Prikladno za sljedeća vozila:

- Audi A2 99-05, A3 96-03, A4 94-01, A4 00-08, A6 97-05
- Ford Galaxy 195-10
- Seat Alhambra I 95-10, Arosa 97-04, Cordoba 02-08, Ibiza III 02-08, Ibiza IV 08-17, Leon 99-09, Toledo II 98-04
- Škoda Fabia I 99-07, Fabia II 07-14, Octavia I 96-00, Roomster 06-10, Superb I 01-08
- VW Bora I 98-05, Fox 05-11, Golf IV 98-06, Lupo 98-05, New Beetle 97-10, Passat IV 96-05, Polo III 94-01, Polo IV 01-09, Sharan I 95-10



26353L 9,00 EUR*

SW STAHL SET ALATA ZA MJERENJE VREMENA MOTORA, AUDI/SEAT/ŠKODA/VW

Uključuje najvažnije alate za popravke na 1,9 i 2,0 litara. VAG TDI motori. Za vozila s ovalnim zupčanikom radilice.

Prikladno za sljedeća vozila:

- Audi A4 00-08
- Seat Alhambra 95-10
- Škoda Superb 01-08
- VW Sharan 95-10



26356L 8,50 EUR*

SW STAHL SET ALATA ZA MJERENJE VREMENA MOTORA, AUDI/MITSUBISHI/SEAT/ŠKODA/VW

Uključuje najvažnije alate za popravak na 1,2, 1,5, 1,6, 1,9 i 2,0 litre. VAG TDI motori.

Pogodno za sljedeća vozila:

- Audi A1, A3 (8P), A4 (B8), A5, A6, (C6, C7), TT (8J), Q3, Q5
- Seat Ibiza (6J), Leon III, Exeo, Toledo, Altea, Alhambra II
- Škoda Fabia II, Roomster, Praktik, Octavia II, Superb II, Yeti
- VW Amarok, Beetle II, Caddy II, Eos, Golf V/VI/Plus, Jetta V/VI, Passat B6/B7/CC, Polo V, Scirocco III, Sharan II, Touran II, Tiguan, T5



26357L 67,90 EUR*

SW STAHL SET ALATA ZA MJERENJE VREMENA MOTORA, AUDI/SEAT/ŠKODA/VW

Uključuje najvažnije alate za popravke na 1,6 i 2,0 litara. VAG TDI common rail motori.

Prikladno za sljedeća vozila:

- Audi A1 14-18, A3 12-20, A3 20-, A4 07-15, A4 15-, A5 07-16, A5 16-, A6 11-18, A6 18-, A7 18-, Q2 16-, Q3 11-18, Q3 18-, Q5 08-17, Q5 17-, TT 14-19
- Cupra Formentor 21-
- MAN TGE 16-
- Seat Alhambra 10-22, Arona 17-, Ateca 16-, Ibiza IV 08-17, Ibiza V 17-, Leon III 12-20, Leon IV 20-, Tarraco 18-, Toledo IV 12-19
- Škoda Fabia III 14-22, Kamiq 19-, Karoq 17-, Kodiaq 16-, Octavia III 12-20, Octavia IV 20-, Rapid 12-19, Scala 19-, Superb III 15-, Yeti 09-17
- VW Arteon 17-, Beetle 11-19, Caddy IV 03-20, Caddy V 20-, Golf VII 12-20, Golf VIII 19-, Jetta IV 10-18, CC 12-16, Passat VIII 14-19, Polo V 09-17, Scirocco 08-17, Sharan 10-22, Tiguan I 07-18, Tiguan II 16-, Touran II 15-, T-Cross 18-, T-Rock 17-, Crafter I 06-16, Crafter II 16-, Transporter T6 15-21, Transporter T7 21-



26365L 102,90 EUR*

SW STAHL SET BLOKADA MOTORA, AUDI/VW

Uključuje važne alate, npr. za sljedeće radove na VW / Audi 2.7i i 3.0i V6 diesel motorima.

- Sa kodovima motora: ASB, ASE, BKN, BKS, BMC, BMK, BMZ, BNG, BPP, BSG, BTR, BUG, BUN, BVN, CAMA, CAMB, CANA, CANB, CANS, CAND, CAPA, CARA, CARB, CASA, CASB, CASC, CATA, CCFa, CCFC, CCLA, CCMA, CCWA, CCWB, CDSB, CTEC, CDYA, CDYB, CDYC, CEXA, CGKA, CGKB



26337L 96,50 EUR*

SW STAHL STEZNI ELEMENT PLOČE ZA ZAKLJUČAVANJE

za zaključavanje uređaja za zatezanje razvodnog remena na TDI pumpi/mlaznicama motora Audi, Ford, Seat i VW

- Koristiti se kao sljedeći OE broj: Audi/VW T10008
- Ford 23-058
- Ford 310-084



26366L 4,40 EUR*

SW STAHL ALAT ZA ZAKLJUČAVANJE RADILICE

za profesionalno zaključavanje koljenastog vratila u TDC položaju tijekom razvodnog pogona i popravaka motora

Koristiti kao sljedeći OE broj:

- Ford 23-059
- Ford 310-085
- Audi/VW T10050



26368L 6,80 EUR*

SW STAHL ALAT ZA ZAKLJUČAVANJE RADILICE

za profesionalno zaključavanje koljenastog vratila u TDC položaju tijekom razvodnog pogona i popravaka motora

Koristiti kao sljedeći OE broj:

- Mitsubishi MB-995209
- Audi/VW T10100



26369L 11,30 EUR*

SW STAHL ZATIK ZA ZAKLJUČAVANJE BREGASTOG VRATILA/PUMPE ZA GORIVO

za zaključavanje kotača pumpe za ubrizgavanje na TDI motorima bez pumpe/mlaznice, kao i za pozicioniranje bregaste osovine na pumpi/mlaznici motora Audi, Seat, Škoda, VW i Ford
Koristiti kao sljedeći OE brojevi:

- Audi/VW 3359
- Mitsubishi MB-995206
- Seat T20102
- Škoda MP1-301
- Škoda U40074



26367L 5,60 EUR*

SW STAHL KLJUČ ZA SKIDANJE REMENICE ZATEZAČA VAG

za VAG



10550L 9,00 EUR*

SW STAHL ALAT ZA PODEŠAVANJE ZATEZNOG VALJKA

za profesionalno okretanje zatezne remenice tijekom razvodnog pogona i popravaka motora
5-smjerno podesiva i ručka koja se može rotirati do 180°. To znači da se alat može lako koristiti čak i sa zateznim valjcima koji su teško dostupni.
Koristiti kao sljedeći OE broj:

- VAG 3387

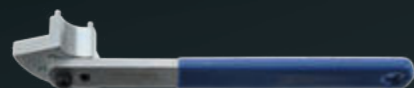

26385L 10,80 EUR*

SW STAHL DRŽAČ ZA RADILICU

za držanje remenice radilice i profesionalno otpuštanje i zatezanje središnjeg pričvrstnog vijka na 1.0/1.2/1.4/1.5 TSI i TFSI kao i 1.6 MPI motorima.

Koristiti kao OE broj T10475.



25999L-5 67,90 EUR*

SW STAHL SET ALATA ZA PODEŠAVANJE MOTORA, PORSCHE, 5 KOMADA

za ugradnju i skidanje bregastog vratila, za provjeru i podešavanje razvodnog mehanizma i za popravke razvodnog lanca na svim Porsche MA1 motorima:

- Porsche: 911 Tip 911 / 911 Tip 997 / Boxter Tip 987 / Boxter Tip 981 / Cayman. Tip 987 / Cayman tip 981



26177L 283,00 EUR*

SW STAHL SET ALATA ZA PODEŠAVANJE MOTORA, MERCEDES-BENZ

za zaključavanje radilice i bregaste osovine na Mercedes-Benz benzinskim i dizel motorima kao i identičnim motorima Chrysler PT Cruiser 2.2i CRD, Jeep Grand Cherokee 2.7 CRD itd.

- Benzinski 1.8 / 2.0 / 2.2 / 2.3 / 2.5, M102 i M111
- Dizel 2.1 / 2.2 / 2.7 / 3.0 / 3.3, OM611, OM612, OM613, OM646

Koristiti kao sljedeće OE brojeve:

- Alat za zaključavanje radilice uklj. 2 vijka M6 x 90 / 601589024000
- Alat za zaključavanje radilice / 602589004000
- Igle za zaključavanje bregastog vratila / 111589031500



26333L 56,50 EUR*

SW STAHL SET ALATA ZA MJERENJE VREMENA MOTORA, MERCEDES-BENZ

Uključuje najvažnije alate za popravke na 1,6 i 1,8 litara. Mercedes-Benz benzinski motori.

Prikladno za sljedeća vozila:

- Mercedes-Benz: C-klasa 00-07, C-klasa 07-15, CLK 03-10, E-klasa 02-09, E-klasa 09-17, SLK 04-11, SLK 11-20 i Sprinter 06-18



26364L 124,50 EUR*

SW STAHL ALAT ZA RAZVODNI LANAC, MERCEDES-BENZ

Poseban alat za odvajanje i zakivanje razvodnih lanaca na benzinskim i dizel motorima s jednostrukim i dvostrukim razvodnim lancima na vozilima Mercedes-Benz.



26330L 147,00 EUR*

SW STAHL ALAT ZA ISPITIVANJE RAZVODNOG LANCA, BMW / MINI

Omogućuje vam provjeru istezanja lanca na benzinskim motorima BMW i Mini s obujmom 1,4 i 1,6 l, kao i dizel motorima s obujmom 1,6 i 2,0 l. Test se provodi zamjenom instaliranog zatezača lanca ovim alatom. Moguće produženje može se očitati izravno. Oznake motora: N12, N13, N14, N16, N18, N47 Koristi se kao OE broj 2.353.281.

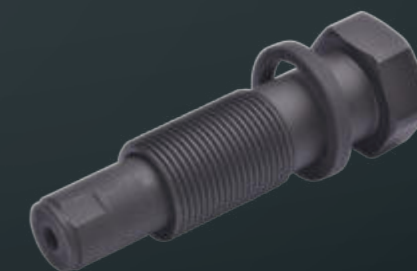

26311L 11,30 EUR*

SW STAHL SET ALATA ZA MJERENJE VREMENA MOTORA, CITROËN/MINI/PEUGEOT

za zaključavanje bregastog vratila i radilice na 1,4 i 1,6 litara. Benzinski motori
Prikladno za sljedeća vozila:

- Citroën Berlingo 08-18, C3 09-17, C4 04-10, C4 10-18, C5 08-17, DS3 10-19, DS3 10-19, DS4 11-18, DS5 11-19
- Mini (R55/56/57/58/59/60/61) 06-16
- Peugeot 207 06-15, 208 12-19, 308 07-15, 308 13-21, 508 10-18, 508 18-, 2008 13-19, 3008 09-16, 5008 09-17, 5008 17-, RCZ 10-15, Partner Tepee 08-18

- Oznake motora:
- Mini N12, N14, N16
- PSA EP3 i EP6



26374L 90,50 EUR*

SW STAHL SET ALATA ZA MJERENJE VREMENA MOTORA, BMW

za zaključavanje bregastog vratila i radilice na 1,6 litara. Motori BMW N13 i N18.
Prikladno za sljedeća vozila:

- BMW serije 1 (F20/21) 11-19
- BMW serije 3 (F30/31/34/35) 11-19
- Mini (R55/56/57/58/59/60/61) 06-16

Motor šifre: N13, N18



26382L 90,50 EUR*

SW STAHL SET ALATA ZA MJERENJE VREMENA MOTORA, BMW

za zaključavanje bregastog vratila i radilice na 1,6, 1,8 i 2,0 litara. BMW N43 motori.
Prikladno za sljedeća vozila:

- BMW Serija 1 (E81/82/87/88) 04-13
- BMW Serija 3 (E90/91/92/93) 05-13
- BMW Serija 5 (E60/61) 03-10



26378L 158,50 EUR*

SW STAHL SET ALATA ZA MJERENJE VREMENA MOTORA, BMW

za zaključavanje bregastog vratila i radilice na 1,6, 2,0 i 3,0 litara. BMW dizel motori
Prikladno za sljedeća vozila:

- BMW serija 1 (E81/82/87/88) 04-13, serija 1 (F20/21) 11-19
- BMW serija 2 (F22/23/87) 13-21
- BMW serija 3 (E90/91/92/93) 05-13, serija 3 (F30/31/34/35) 11-19
- BMW serija 4 (F32/33/36) 13-21
- BMW serija 5 (E60/61) 03-10, serija 5 (F10/11/18) 10-17
- BMW serije 6 (F12/13/06) 11-18
- BMW serije 7 (F01/02/03/04) 08-15
- BMW X1 (E84) 09-15
- BMW X3 (E83) 03-10, X3 (F25) 10-17
- BMW BMW X5 (E70) 06-13, X5 (F15/85) 13-18
- BMW Mini (R55/56/57/58/59/60/61) 06-16

Šifre motora: N47, N57



26379L 90,50 EUR*

SW STAHL PUMPA ZA GORIVO SA IZVLAKAČEM LANČANIKA, BMW

Za skidanje lančanika kod skidanja visokotlačne pumpe goriva na BMW motorima

Prikladno za sljedeća vozila:

- BMW 116d, 118d, 120d, 123d (E81, E82, E87, E88, F20) / 316d, 318d, 320d, 325d, 330d (E90, E91, E92, E93, F30) / 520d, 525d, 530d, 530d, 535, 535d GT, M550d (E60, E61, F07, F10, F11) / 640d (F12) / 730d, 740d, 750d (F01) / X1-1.8d, 2.0d, 2.3d (E84) / X3-1.8d, 2.0 d, 3.0 d, 3.5d (E83, F25) / X5-3.0d, 4.0d, M5.0d (E70) /



26370L 9,00 EUR*

SW STAHL SET BLOKADA MOTORA, BMW

Prikladno za rad na BMW 2.5 i 3.0 l, 6-cilindričnim benzinskim motorima s dvostrukom bregastom osovinom

Oznake motora: N51 / N52 / N52K / N53 / N54 / N55

Koristiti kao sljedeće OE brojeve:

- 11.0.300, 11.4.280, 11.4.281, 11.4.282, 11.4.283, 11.4.285, 11.4.290, 11.8.520, 11.9.340



26339L 203,90 EUR*

SW STAHL SET BLOKADA MOTORA, BMW/MINI

za profesionalne popravke motora na 1.5 i 2.0 l BMW dizel motorima B37 i B47, između ostalog ugrađenim u sljedeća vozila:

BMW / Mini:

- 1 (F20/F21)
- 2 (F22/F23/F45/F46/F87)
- 3 (F30/F31/F34/F80)
- 4 (F32/F33/F36/F82/F83)
- 5 (F10/F11/F90/G30/G31)
- Mini (F55/F56/F57)
- Clubman (F54)



26332L 124,50 EUR*

SW STAHL ALAT ZA ZAKLJUČAVANJE ZAMAŠNJAKA, BMW/MINI

za blokiranje zamašnjaka tijekom popravaka razvodnog pogona

Šifre motora: M47TU, M54, M57T2, M57TU, N40, N42, N43, N45, N45T, N46, N46T, N51, N52, N53, N54, N62, N73, S85, W17

Koristiti kao sljedeći OE broj:

- BMW 11.9.260



26380L 35,90 EUR*

SW STAHL SET ZA DEMONTAŽU I MONTAŽU POVRATNE OPRUGE, BMW

Za montažu i demontažu kompresijskih opruga srednje poluge na BMW vozilima s promjenjivim upravljanjem ventilom.

Prikladno za BMW vozila s kodovima motora: N13, N20, N26, N52, N55



26195L 137,90 EUR*

SW STAHL ALAT ZA ISPITIVANJE ZUPČASTOG REMENA, CITROËN/OPEL/PEUGEOT/TOYOTA

Neki motori koriste zupčaste remene koji rade u uljnoj kupki. Starenje ili korištenje neodgovarajućih motornih ulja može promijeniti strukturu zupčastog remena, što povećava širinu zupčastog remena. Pomoću ovog alata za testiranje širina zupčastog remena može se provjeriti brzo i jednostavno. Ova se provjera mora provesti tijekom svih radova održavanja (svakih 12 mjeseci ili 20.000 km). Da biste to učinili, uklonite čep otvora za punjenje ulja i izmjerite širinu zupčastog remena.

Prikladno za:

- Citroën Berlingo, C1 II, C3 II/III, C4 II, C5 X, C-Elysee, DS3 i DS4
- Opel Astra L, Crossland X, Grandland X, Mokka
- Peugeot 108, 208 I/II, 2008 I/II, 308 II/III, 3008, 508 II, 5008, Partner Tepee, Rifter
- Toyota Aygo II

Koristiti kao sljedeće OE brojeve:

- Opel EN-52809, PSA 0109.6, Toyota 16431-90080



26324L 7,30 EUR*

SW STAHL SET ALATA ZA MJERENJE VREMENA MOTORA, OPEL

za zaključavanje bregastog vratila i radilice na 3 cilindra 1,0 litara. Turbo SIDI benzinski motori.

Prikladno za sljedeća vozila:

- Opel Adam 12-19, Astra K 15-22, Corsa E 14-19

Oznake motora: B10XFL, B10XFT, B10XHL, D10XFL, D10XFT, F10XFL, F10XFT



26315L 56,50 EUR*

SW STAHL SET ALATA ZA MJERENJE VREMENA MOTORA, OPEL/VAUXHALL

Uključuje najvažnije alate za popravak na 1,0, 1,2 i 1,4 litre. Opel motori s dvostrukom bregastom osovinom.

Prikladno za sljedeća vozila:

- Nissan Pixo 09-13
- Opel Agila A 00-07, Astra G 98-09, Astra H 04-09, Combo C 01-11, Corsa B 93-00, Corsa C 00-06, Corsa D 06-14, Meriva A 03-10, Tigra B 04-10
- Suzuki Alto 09-15, Alto 14-, Celerio 14-, Splash 08-14, Wagon R 03-08



26350L 33,90 EUR*

SW STAHL SET ALATA ZA MJERENJE VREMENA MOTORA, OPEL/VAUXHALL

Uključuje najvažnije alate za popravak na 1,0, 1,2 i 1,4 litre. Opel motori s dvostrukom bregastom osovinom.

Prikladno za sljedeća vozila:

- Chevrolet Aveo 11-, Cruze 10-, Orlando 12-, Trax 12-
- Opel Adam 12-19, Ampera 11-15, Astra J 09-15, Cascada 13-18, Corsa D 06-14, Corsa E 14-, Insignia A 11-17, Meriva B 10-17, Mokka 12-, Zafira C 11-

Oznake motora:

- Chevrolet: LDC, LDD, LUJ, LWD
- Opel: A10XEP, A12XEL, A12XER, A14NEL, A14NET, A14XEL, A14XER, A14XFL, B12XEL, B14NEH, B14NEJ, B14NEL, B14NET, B14XEJ, B14XEL, B14XER, D12XEL, D14NEH, D14NEJ, D14NEL, D14NET, D14XEL, D14XER



26362L 102,90 EUR*

SW STAHL SET BLOKADA MOTORA, CITROËN/OPEL/PEUGEOT/TOYOTA

za zaključavanje bregastog vratila i radilice na 1,0 i 1,2 litre. Benzinski motori, također i za PureTech motore

Instalira se u sljedeća vozila:

- Citroën Berlingo II/III, C-Elysee, C1 II, C3 II/III, C4 II, C4 Cactus, DS3, DS4
- Opel Astra L, Combo E, Corsa F, Crossland X, Grandland, Mokka B
- Peugeot 108, 208 I/II, 301, 308 II, 408 II, 508 II, 2008 I/II, 3008 I/II, 5008 I/II, Partner Tepee, Rifter
- Toyota Aygo



26346L 135,90 EUR*

SW STAHL SET ALATA ZA MJERENJE VREMENA MOTORA, OPEL

za zaključavanje bregastog vratila i radilice na 1,0 ltr., 1,4 ltr. sa i bez turba i 1,5 lit. Turbo motori

Prikladni za sljedeća vozila:

- Opel Astra K 15-22, Insignia B 17-, Karl 15-19 i Mokka A 12-20

Oznake motora: B10XE, B10XL, B14XE, B14XFL, B14XFT, B14XNT, B15SFL, B15SFT, D10XE, D14XFL, D14XFT, D15SFL, D15SFT



26316L 153,00 EUR*

SW STAHL SET ALATA ZA MJERENJE VREMENA MOTORA, OPEL

za zaključavanje bregastog vratila i radilice na 1,6 litara. SIDI motori

Pogodni za sljedeća vozila:

- Opel Astra J 09-15, Cascada 13-19, Insignia A 08-17, Insignia B 17-, Zafira C 11-19

Oznake motora: A16SHT, A16XHT, B16SHL, B16SHT, D16SHJ, D16SHL, D16SHT



26317L 130,00 EUR*

SW STAHL SET ALATA ZA MJERENJE VREMENA MOTORA, ALFA/FIAT/OPEL/SAAB/VAUXHALL

Uključuje najvažnije alate za popravak na 1,4, 1,6 i 1,8 litara. Opel i Fiat benzinski motori.

Prikladno za sljedeća vozila:

- Alfa Romeo 159 05-11
- Chevrolet Aveo I 08-15, Aveo II 11-20, Cruze 09-16, Orlando 10-18, Trax 13-
- Fiat Croma 05-10
- Opel Astra G 02-06, Astra H 04-12, Astra J 09-15, Corsa D 0-14, Corsa E 15-19, Insignia A 08-17, Meriva A 06-10, Mokka A 12-19, Signum 05-08, Vectra C 05-08, Zafira A 03-05, Zafira B 05-15, Zafira C 11-19
- Saab 9-5 10-12

Oznake motora:

- Alfa Romeo 939A4.000
- Chevrolet 2H0, LDE, LDT
- Fiat 939A4.000
- Opel A16LEL, A16LER, A16LES, A16LET, A16XER, A16XNT, A18XEL, A18XER, B16LER, B16LES, B16XER, B16XNT, B18XER, D16XER, Z16LEL, Z16LER, Z16LET, Z16XE1, Z16XEP, Z16XER, Z16XNT, Z18XER
- Saab A16LET

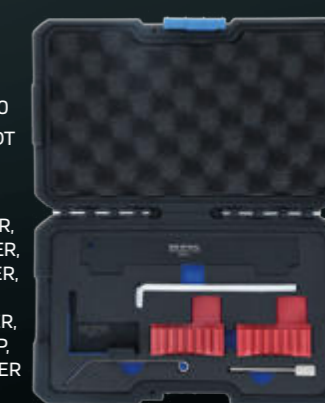

26363L 28,50 EUR*

SW STAHL KOMPLET ALATA ZA NAMJEŠTANJE MOTORA,
ALFA ROMEO/FIAT/FORD, 13-DIJELNI

za provjeru, odnosno namještanje vremena upravljanja i zamjenu upravljačkog lanca kod 1.3 JTD/CDTi/TDCi dizelskih motora.

Ostale veličine i informacije pronaći ćete na našoj web-stranici www.tool-is.com / www.swstahl.de.

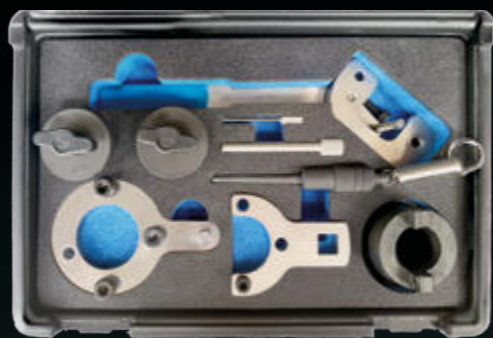

26313L 117,50 EUR*

SW STAHL SET BLOKADA MOTORA, CHEVROLET/OPEL/VAUXHALL

Uključuje najvažnije alate za popravke na 1.6 CDTi ecoFLEX dizel motorima.

Prikladno za sljedeća vozila:

- Chevrolet Trax, 14-15
- Opel/Vauxhall Astra J, 09-18, Astra K, 15-21, Insignia A, 08-17, Insignia B, 17-, Meriva B, 10-17, Mokka A, 12-19, Zafira C, 11-19



26344L 62,50 EUR*

SW STAHL SET BLOKADA MOTORA, CHEVROLET/OPEL/SAAB

za radove na razvodnom lancu u 2.0 i 2.4 l benzinskim motorima s turbopunjačima, ugrađenim u vozila Opel, Chevrolet i Saab.

Instalira se u sljedeća vozila:

- Chevrolet Captiva (C100/C140)
- Opel Antara, Astra J, Insignia A, Insignia B
- Saab 9-3 (YS3F), 9-5 (YS3G)

Oznake motora: A20NET (LHU), A20NFT (LHU), A20NHT (LDK/LTG), A24XE (LE5), B20NFT (LHU/LTG)



26338L 135,90 EUR*

SW STAHL SET BLOKADA MOTORA, OPEL/VAUXHALL

Za profesionalne popravke motora 2.0 l CDTi motora proizvedenih od 2014. godine, ugrađenih u sljedeća vozila:

- Opel Antara, Cascada, Insignia A, Insignia B, Zafira C
- Oznaka motora: B20DTH, B20DTJ, B20DTR, D20DTH, D20DTJ, D20DTR



26334L 124,50 EUR*

SW STAHL SET BLOKADA MOTORA, OPEL/VAUXHALL

za rad na podešavanju razvodnog lanca u glavi cilindra. Ovo je komplet za proširenje za 26334L.

- Prikladno za: Antara, Cascada, Insignia A, Insignia B, Zafira C



26335L 84,90 EUR*

SW STAHL SET ALATA ZA MJERENJE VREMENA MOTORA, FORD

Vrlo opsežan univerzalni set za vozila s Fordovim benzinskim i dizel motorima. Uključuje alate za zaključavanje zamašnjaka, koljenastog i bregastog vratila kao i za podešavanje napetosti zupčastog remena.

Prikladno za sljedeća vozila:

- Ford B-Max, C-Max, Ecosport, Escort, Fiesta, Courier, Focus, Galaxy, Ka, Kuga, Mondeo, Orion, Sierra, S-Max, Transit
- Mazda 2, CX-7



26389L 107,50 EUR*

SW STAHL SET BLOKADA MOTORA, FORD

Prikladno za 1.0 l EcoBoost 3-cilindrične benzinske motore iz 2012.

Prikladno za sljedeća vozila:

- Ford: B-Max, C-Max, Fiesta, Ecosport, Focus, Grand C-Max, Transit Courier, Transit Connect, Tourneo Connect



26230L 169,90 EUR*

SW STAHL SET ALATA ZA MJERENJE VREMENA MOTORA, FORD

za zaključavanje bregastog vratila i radilice na 1,0 litre EcoBoost motori.

Prikladno za sljedeća vozila:

- Ford C-Max II 10-19, Fiesta VII 17-, Focus IV 18-, Puma 19-, Transit Connect 13-22

Oznake motora: B3DA, B3GA, B3GB, B7DA, B7JA, B7JB, B7JC, B7JE, B7JG, BZJA, M0DC, MOJA



26320L 260,50 EUR*

SW STAHL MULTIPLIKATOR MOMENTA, FORD

Za otpuštanje i zatezanje središnjeg pričvrstnog vijka remenice radilice.

- Fordov motor 1.0 EcoBoost, 1.0 Duratec, 1.1 Duratec, 2.0 Duratorq-TDCi, 2.0 EcoBlue Diesel
- Ford B-Max 01/12-, C-Max 04/10-, Ecosport 05/12-, Fiesta 05/12-, Focus 01/18-, Mondeo 10/14-, Transit Connect 02/13-, Transit 08/13-

Koristi se kao sljedeći OE brojevi: 303-1611, 303-1611-01, 303-1611-02



26220L 253,90 EUR*

SW STAHL SET ALATA ZA MJERENJE VREMENA MOTORA, FORD

za zaključavanje bregastog vratila i radilice na 1,25, 1,4, 1,6, 1,8, 2,0 i 2,3 litre. Ford motori. Prikladno za sljedeća vozila:

- Ford B-Max 12-17, Cougar 98-02, C-Max I 03-10, C-Max II 10-19, Fiesta IV 95-01, Fiesta V 01-08, Fiesta VI 08-17, Courier 96-02, Focus I 98-04, Focus II 04-10, Fusion 02-12, Galaxy II 06-14, Mondeo I 93-96, Mondeo II 96-00, Mondeo III 00-07, Mondeo IV 07-15, Puma 97-01, S-Max I 06-14, Tourneo Connect 02-13, Transit 06-13, Transit Spožite 02-13



26372L 13,60 EUR*

SW STAHL SET ALATA ZA MJERENJE VREMENA MOTORA, FORD

za zaključavanje bregastog vratila i radilice na 1,5 i 1,6 litara. EcoBoost motori.

Prikladno za sljedeća vozila:

- Ford C-Max II, Fiesta VI, Focus III, Galaxy II/III, Ka+ III, Kuga II, Mondeo IV/V, S-Max, Transit Connect, Tourneo Connect

Oznake motora:

B2KA, C15HDTX, JQDA, JQDB, JQGA, JQMA, JQMB, JTBA, JTBB, JTDA, JTDB, JTJA, JTJB, JTJC, JTWA, JTWB, M8DA, M8DB, M8DD, M8DE, M8DF, M9DA, M9DB, UNCA, UNCB, UNCE, UNCF, UNCI, UNCJ, UNCK, UNCN, UNCP, YSKD, YSKE, YUDA



26318L 113,00 EUR*

SW STAHL SET ALATA ZA MJERENJE VREMENA MOTORA, FORD

za zaključavanje bregastog vratila i radilice na 1,5 litara. EcoBoost motori. Prikladno za sljedeća vozila:

- Ford Fiesta VII 17-, Focus IV 18-, Puma 19-, Kuga III 19-

Oznake motora: UNDA, Y1DA, Y2DA, YZDA, YZDB, YZJA



26321L 181,00 EUR*

SW STAHL SET BLOKADA MOTORA, FORD/VOLVO

Prikladno za motore od 2,0 i 2,3 l, npr. u sljedećim vozilima:

- Ford: EcoSport 2 (18-, Focus 3 (11-20), Galaxy (10-), Kuga (12-), Mondeo (10-), S-Max (10-)
- Morgan Plus 4 (14-20)
- Volvo: S60 (10-15), S80 (10-16), V60 (10-14), V70 (09-14), XC60 (09-17)

Šifre motora:

- Ford: MGDA, R9CB, R9CD, R9CF, R9CH, R9CI, R9DA, R9DB, R9DC, R9DD, R9MA, R9MB, R9MC, TNBA, TNCA, TNCB, TNCC, TNCD, TNCF, TNWA, TNWB, TPBA, TPWA, XQDA, YVDA
- Morgan: XQDA
- Volvo: B4204T6, B4204T7

NEW
PRODUCT



26347L 95,90 EUR*

SW STAHL SET ALATA ZA MJERENJE VREMENA MOTORA, FORD

za zaključavanje bregastog vratila i radilice na 1.6 16V Ti-VCT kao i 2.0 i 2.2 litre. TDCi motori.

Prikladno za sljedeća vozila:

- Ford C-Max I 03-10, C-Max II 10-19, Focus II 04-10, Focus III 10-18, Galaxy II 06-14, Galaxy III 15-, Kuga I 08-12, Kuga II 12-19, Mondeo IV 07-15, Mondeo V 15-, S-Max I 06-14, S-Max II 15-



26373L 33,90 EUR*

SW STAHL SET ALATA ZA MJERENJE VREMENA MOTORA, FORD

za zaključavanje bregastog vratila i radilice na 2,0 l EcoBlue motorima.

Prikladno za sljedeća vozila:

- Ford Focus IV, Galaxy III, Kuga III, Mondeo V, Ranger, S-Max, Tourneo Custom, Transit Custom, Transit V363

Oznake motora: BCCC, BCCD, BCDA, BCFA, BCFB, BCFC, BCFD, BCRA, BCRB, BJFA, BJFB, BJFC, BJFD, BJRA, BKFA, BKFB, BKFC, BKFD, BKRA, BKRB, BLFA, BLFB, BLFC, BLFD, BLHA, BLRA, BLRB, NOHA, POFA, POFB, T20DDOJ, YLCB, YLCC, YLDA, YLDC, YLFG, YLFA, YLFB, YLFS, YLR6, YLRA, YMCB, YMCC, YMDA, YMF6, YMFA, YMFB, YMFS, YMHA, YMR6, YMRA, YNCA, YNF6, YNFA, YNFB, YNFS, YNHA, YNR6, YNRA



26319L 226,50 EUR*

SW STAHL SET ALATA ZA MJERENJE VREMENA MOTORA, CITROËN/FIAT/PEUGEOT

Vrlo opsežan univerzalni set za vozila s PSA benzinskim i dizelskim motorima. Uključuje alate za zaključavanje zamašnjaka, koljenastog i bregastog vratila kao i za podešavanje napetosti zupčastog remena.

Prikladno za sljedeća vozila:

- Citroën AX, Berlingo, BX, C15, C2, C3, C4, C5, C8, DS4, DS5, Evasion, Jumpy, Nemo, Saxo, Xantia, Xsara, ZX
- Fiat Scudo, Ulysse, Ducato
- Lancia Phedra, Zeta
- Peugeot 106, 205, 206, 207, 306, 307, 308, 309, 406, 407, 508, 607, 806, 807, 1007, 3008, 5008, Bipper, Expert, Partner, Boxer
- Suzuki Grand Vitara



26381L 164,50 EUR*

SW STAHL SET ALATA ZA MJERENJE VREMENA MOTORA, FIAT/OPEL

za zaključavanje bregastog vratila i radilice na 1,2 i 1,4 litre. Benzinski motori
Pogodni za sljedeća vozila:

- Alfa Romeo Giulietta 10-20, Mito 08-18
- Fiat Brava I, Bravo I, Bravo II, Doblo 263, Idea, Linea, Marea, Palio, Panda 06-, Punto 176, Punto 188, Grande Punto 199, Stilo 192, Tipo 356, 500 312, 500 351
- Lancia Delta 08-14, Musa 04-12, Y 95-03, Ypsilon 03-11
- Opel Combo Tour 11-18

Oznake motora:

- Fiat: 169A3, 176B9, 182B2, 188A5, 192B2, 198A1, 198A4, 199A6, 199A8, 312B3, 312B4, 312B6, 55277, 843A1, 940A6, 940B1, 940B 8, 955A1
- Opel: A14FC, A14FP



26323L 101,90 EUR*

SW STAHL SET BLOKADA MOTORA, FIAT/FORD/IVECO/PSA

za podešavanje motora na 2.2i i 3.0l diesel motorima, ugrađenim u sljedeća vozila:

- Motori Citroën Jumper II 2.2 i 3.0 HDI
- Fiat Ducato (250) 2.2 i 3.0 Multijet
- Ford Transit, Tourneo 2.2 TDCi
- Iveco Daily 3/4/5/6 3.0 Diesel
- Motori Peugeot Boxer 2.2 i 3.0 HDI



26343L 169,90 EUR*

SW STAHL ALAT ZA ZAKLJUČAVANJE ZAMAŠNJAKA

za blokiranje zamašnjaka tijekom popravaka na razvodnom pogonu
Koristiti kao sljedeći OE broj:

- Fiat 1.860.161.000
- Mercedes 607.589.0140.00
- PSA 0153.A



26377L 5,10 EUR*

SW STAHL SET BLOKADA MOTORA, FIAT/MERCEDES/NISSAN/OPEL/RENAULT

Za profesionalne popravke motora na 1.6, 1.8 i 2.0 litrenim dizel motorima.

- Oznake motora: M1D, M9R, R9M, OM622 i OM626



26336L 79,50 EUR*

SW STAHL SET ALATA ZA MJERENJE VREMENA MOTORA, NISSAN/OPEL/RENAULT

Vrlo opsežan univerzalni set za vozila s Renaultovim benzinskim i dizel motorima. Uključuje alate za zaključavanje zamašnjaka, koljenastog i bregastog vratila kao i za podešavanje napetosti zupčastog remena.
Prikladno za sljedeća vozila:

- Dacia Dokker, Duster, Logan, Lodgy, Sandero
- Jeep CJ5, Cherokee
- Lada Largus
- Mitsubishi Carisma, Space Star
- Nissan Kubistar, Primastar
- Opel Arena, Movano, Vivaro
- Renault Avantime, Clio, Espace, Fluence, Kangoo, Laguna, Megane, Modus, Rapid, Safrane, Scenic, Thalia, Twingo, R5, R9, R11, R19, R21, R25, Trafic, Master
- Suzuki Samurai



26387L 124,50 EUR*

SW STAHL SET ALATA ZA MJERENJE VREMENA MOTORA, MERCEDES/NISSAN/OPEL/RENAULT

za zaključavanje bregastog vratila i radilice na 1,5, 1,9, 2,2 i 2,5 litara. Renault dizel motori
Prikladni za sljedeća vozila:

- Dacia Dokker, Duster, Logan, Lodgy, Sandero
- Mercedes A-klasa W176, A-klasa W177, B-klasa W246, B-klasa W247, CLA C117, CLA C118, GLA T118, GLA T119, Interstar, Evalia, NV200, Primastar, NV250
- Opel Movano, Vivaro
- Renault Avantime, Captur, Clio, Espace, Fluence, Kadjar, Kangoo, Laguna, Megane, Modus, Scenic, Thalia, Twingo, Vel Satis, Trafic, Master
- Suzuki Grand Vitara, Jimny

Oznake motora:

- Mercedes OM607, OM608
- Renault F9Q, G9M, G9T, G9U, K9K



26376L 79,50 EUR*

SW STAHL SET ALATA ZA PODEŠAVANJE MOTORA, ALFA ROMEO/FIAT, 25 DIJELNI

za zaključavanje i poravnavanje usisne i ispušne bregaste osovine, npr. kada mijenjate zupčasti remen
Prikladno za sljedeća vozila:

- Fiat Bravo 1.4 12V & 2.0 20V; Brava 1.4 12V & 2.0 20V Marea 2.0 20V; Coupe 1.8 16V; Barchetta 1.8 16V; Punto 1.8 16V
- Lancia K5 2.0 20V; 4 cyl. VIS motori iz BJ, 96 Delta 1.8 16V Korak A; Dedra 1.8 16V Korak A; Y10 1.4 12V
- Alfa 145+146 1400 & 1600 16V korak A; 147 1600 16V korak A; 147 105 KS, 147 1600 eco 103 KS; 155 1400 & 1600 16V korak A, 156 1600 16V korak A; 156 1800 - 2000 16V 156 2000 JTS; 166 2000; GTV 2000 JTS - Spider GT 2000 JTS 16V 165PS



26016L 260,50 EUR*

SW STAHL SET ALATA ZA MJERENJE VREMENA MOTORA, ALFA/FIAT/FORD/LANCIA

Uključuje najvažnije alate za popravke na motorima Alfa Romeo, Fiat, Ford i Lancia od 1,2 i 1,4 litre. Benzinski motori s 8 ventila.

Prikladno za sljedeća vozila:

- Alfa Romeo Mito 11-18
- Fiat Novi 500 07-, Doblo/Cargo 05-10, Fiorino 08-, Qubo 09-, Grande Punto 07-12, Idea 04-12, Linea 07-11, Panda 09-12 i Grande Punto 05-09, Punto Evo 09-11, Punto 12-18
- Ford Ka 09-16
- Lancia Ypsilon 06-17, Musa 05-12



26358L 79,50 EUR*

SW STAHL SET ALATA ZA MJERENJE VREMENA MOTORA, FIAT/IVECO

Uključuje najvažnije alate za popravke na 2,3 i 2,8 litara. Fiat i Iveco motori.

Pogodno za sljedeća vozila:

- Fiat Ducato 01-06, Ducato 06-
- Iveco Daily III 99-06, Daily IV 06-11, Daily V 11-14, Daily VI 14-19



26359L 33,90 EUR*

SW STAHL ALAT ZA ZAKLJUČAVANJE ZAMAŠNJAKA, HYUNDAI/KIA

Bitan alat za:

- Otpuštanje vijka radilice
- Promjena razvodnog lanca / zupčastog remena



26325L 38,00 EUR*

SW STAHL SET IZVLAKAČA ZUPČANIKA BREGASTOG VRATILA

Za rastavljanje zupčanika bregastog vratila s 5 ili 6 krakova. Različiti oblici kuka omogućuju gotovo neograničenu upotrebu. Za Audi, Seat, Škoda i VW s 4, 5, 6 i 8-cilindričnim motorima.



26351L 73,50 EUR*

SW STAHL SET KOMPRESORA OPRUGE VENTILA ZA KOMPIMIRANI ZRAK

- univerzalno, za benzinske motore za skidanje opruga ventila bez demontaže glave cilindra



08640L 343,50 EUR*

SW STAHL KOMPRESOR OPRUGE VENTILA, CITROËN, PEUGEOT

za benzinske motore 1.0, 1.1, 1.4, 1.6l zapremine u Citroën Berlingo i Xsara, Peugeot 106, 205, 206, 306, 307, 405



41204L 47,50 EUR*

SW STAHL KOMPLET ZA RASTAVLJANJE I SASTAVLJANJE INJEKTORA, BMW

Za demontažu i montažu benzinskih injektora na motorima s izravnim ubrizgavanjem. Prikladno za sljedeća vozila: Alpina BMW
Oznake motora: N20, N53, N54, N55, N63



26196L 177,50 EUR*

SW STAHL VIŠENAMJENSKA PUMPA, 1 L

Za punjenje tekućina kao što su tekućina za kočnice, ulje, gorivo i sredstva za čišćenje. S crijevom od 500 mm i kukom za punjenje za teško dostupna mjesta.



24002L 17,70 EUR*

SW STAHL MULTI-TAPE, CRNA

- Samozavarujuća traka za brtvljenje/popravak
- otporan na goriva, ulja, kiseline, otapala i sol, vodootporan i hermetički zatvoren za nekoliko sekundi, radi čak i pod vodom
- trajno elastičan i otporan na UV zračenje, rastezljiv do 400%, trajno brtvljen i izoliran do 12.000 volti (po sloju)
- otporan na temperaturu od -65°C do 260°C
- može se ukloniti bez ostavljanja tragova



62016L 23,50 EUR*

SW STAHL MULTI-TAPE, PLAVA

- Samozavarujuća traka za brtvljenje/popravak
- otporan na goriva, ulja, kiseline, otapala i sol, vodootporan i hermetički zatvoren za nekoliko sekundi, radi čak i pod vodom
- trajno elastičan i otporan na UV zračenje, rastezljiv do 400%, trajno brtvljen i izoliran do 12.000 volti (po sloju)
- otporan na temperaturu od -65°C do 260°C
- može se ukloniti bez ostavljanja tragova

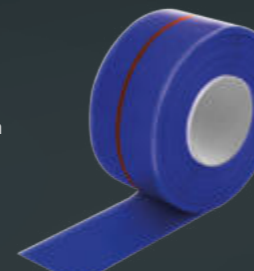

62017L 23,50 EUR*

SW STAHL MULTI-TAPE, PROZIRNA

- Samozaštitna brtvena/popravljajuća traka
- Otporna na goriva, ulja, kiseline, otapala i soli, vodonepropusna i zrakonepropusna u nekoliko sekundi, djeluje čak i pod vodom.
- Trajno elastična i otporna na UV zračenje, rastezljiva do 400%, trajno brtvi i izolira do 12.000 volti (po sloju)
- Otpornost na temperaturu od -65°C do 260°C
- Može se ukloniti bez ostataka

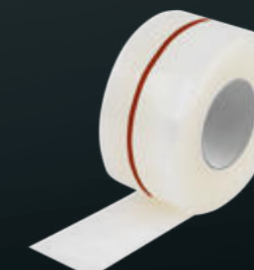

62018L 23,50 EUR*

SW STAHL DETEKTOR CURENJA CO2, 5 DIJELNI

Za brzu provjeru sustava hlađenja motora u slučaju oštećenja glave cilindra. Plinovi Co² uzrokuju promjenu boje ispitne tekućine.

- Prikladno za vozila na benzin, dizel i plin!
- Može se koristiti s adapterima od 21000L, 21030L i 21040L



21050L 82,90 EUR*

SW STAHL KUTIJA S ALATOM ZA STISKANJE RADIJATORA, 25 KOMADA

U kompletu s pumpom, priključkom za punjenje mjerača temperature i adapterima hladnjaka za gotovo sve automobile i lake kamione, u plastičnoj kutiji.

- Mjerni raspon 0 - 2,5 bara
- Kontrola gubitka tlaka putem manometra
- Mogućnost provjere zatvarača
- Tlačno ispitivanje rashladnog sustava
- Uklj. Pribor za održavanje vakuuma za čišćenje hladnjaka i punjenje rashladne tekućine

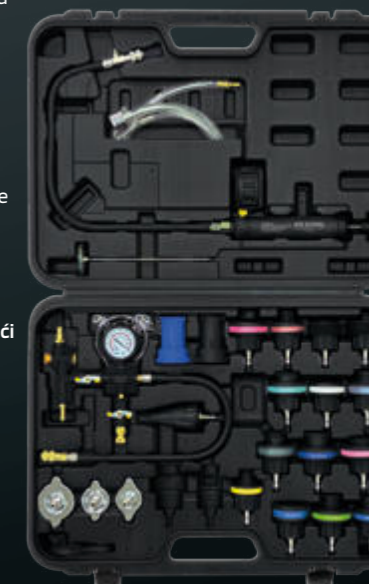

Veličine adaptera i informacije mogu se pronaći na našoj web stranici www.tool-is.com/ www.swstahl.de.

21030L 102,50 EUR*

SW STAHL ALAT ZA ISPITIVANJE I PUNJENJE RASHLADNOG SUSTAVA

Za punjenje rashladnih sustava bez problema, bez mjehurića zraka uz istovremenu provjeru curenja.

- Univerzalni dizajn s brzim spajanjem
- Fleksibilno crijevo za punjenje
- Manometar s gumenom zaštitom
- S ventilom za rasterećenje tlaka



21010L 63,90 EUR*

SW STAHL UNIVERZALNI LIJEVAK S FLEKSIBILNIM CRIJEVOM

- Pomoć pri punjenju promjera od 25 do 60 mm i rastezljivo, fleksibilno crijevo
- Otporan na benzin, dizel, ulje, sredstva za čišćenje, antifriz i rashladna sredstva
- Prikladno za većinu uobičajenih spremnika i boca
- Savršeno za korištenje u automobilu, kući i vrtu



07385L 4,60 EUR*

SW STAHL POSUDA ZA SAKUPLJANJE, 18 L

Visoke kvalitete i stabilnih dimenzija, za skupljanje ulja, goriva, rashladnih tekućina i tekućine za pranje vjetrobrana.

- Unutarnje dimenzije 560 x 410 x 80 mm



07376L 20,50 EUR*

SW STAHL SET LIJEVKA, 4 DIJELNI

- Izrađeni od plastike
- Promjer 50, 75, 100, 125 mm



07378L 5,90 EUR*

SW STAHL POSUDA ZA SAKUPLJANJE, 40 L

Visoke kvalitete i stabilnih dimenzija, za skupljanje ulja, goriva, rashladnih tekućina i tekućine za pranje vjetrobrana.

- Unutarnje dimenzije 820 x 540 x 95 mm



07377L 41,00 EUR*

SW STAHL REFRAKTOMETAR

za testiranje gustoće kiseline akumulatora od 1,1 - 1,4 kg/l i sadržaja antifrizu u rashladnoj vodi od 0° / -50° C, kao i tekućine za brisače vjetrobranskog stakla od 0° / -40° C i AdBlue® (AUS 32)



21550L 29,00 EUR*

SW STAHL NASADNI KLJUČ ZA IZMJENU ULJA, 1/2", 8 MM, 10 MM

Za čepove za ispuštanje ulja s četvrtastom utičnicom, npr. na: Ford, Nissan, Mazda, Renault, Peugeot, Volvo itd.



03000SB 9,40 EUR*

SW STAHL SET ZA POPRAVK NAVOJA ČEPA ZA ISPUŠTANJE ULJA, 18 DIJELNI

U kompletu s finim nareznicama i 5 novih vijaka za ispuštanje ulja i odgovarajućim alumijskim brtvenim prstenovima.

Za vijke za ispuštanje ulja M14, M16 i M18



03020L 53,50 EUR*

SW STAHL ČEP ZA ISPUŠTANJE ULJA S ALUMINIJSKOM BRTVOM, M15 X 1,5

Veliki čep za ispuštanje ulja s odgovarajućim alumijskim brtvenim prstenom



03011L 1,80 EUR*

SW STAHL KLJUČ ZA FILTER ULJA, 80-105 MM

Univerzalni, samozatezni, za promjere od 80 - 105 mm



08401SB 4,60 EUR*

SW STAHL KLJUČ ZA FILTER ULJA, 60-80 MM

Univerzalno primjenjivo. Može se koristiti s ključem ili računom od 12,5 mm (1/2"). Stabilan uređaj za samozatezanje i nazubljene čeljusti osiguravaju optimalno prijanjanje i trenje.



08411L 18,70 EUR*

SW STAHL TROKRAKI KLJUČ ZA FILTER ULJA, 69-130 MM

- 3 kraka
- 10 mm (3/8") unutarnji kvadrat
- S adapterom 12,5 mm (1/2") unutarnji kvadrat ili 21 mm vanjski šesterokut
- Prikladno za sve filtre ulja automobila Ø 69 - 130 mm



08410L 17,70 EUR*

SW STAHL KLJUČ ZA FILTERA ULJA S LANCEM, 1/2"

- Prihvat od 12,5 mm (1/2")
- Za filtere ulja do cca. 115 mm promjer



08300SB 9,40 EUR*

SW STAHL KLJUČ ZA FILTER ULJA SA REMENOM, 460 MM

- S gumiranim tekstilnim remenom
- Dužina remena cca. 460 mm



04000SB 5,90 EUR*

SW STAHL UREĐAJ ZA TOČENJE ULJA, 7,5 L

za punjenje uljem mjenjača i diferencijala



24032L 205,90 EUR*

SW STAHL MONTAŽNA POLUGA DSG MEHATRONIKA, VAG

- za montažu i demontažu mehatronike u 7-stupanjskim mjenjačima s dvostrukom spojkom 0AM/0CG/0CW.
- Koristiti kao OE T10407.



26303L 16,20 EUR*

SW STAHL ASORTIMAN KLJUČEVA ZA FILTER ULJA, 30 KOMADA

izrađen od metala, s 28 zvana za gotovo sve filtre, kao i paukom filtra za ulje i po izboru sa sljedećim držačima 10 mm (3/8") pogon 12,5 mm (1/2") pogon vanjski šesterokut



08460L 75,90 EUR*

SW STAHL PUMPA ZA BAČVU

- Za ulje, antifriz itd. (ne za goriva)
- Prikladno za bačve do 200 litara s 2" NPT navojnim nosačem
- Približno 150 ml po hodu
- Teleskopska cijev rastezljiva od 450 do 860 mm



24016L 28,50 EUR*

SW STAHL SET ALATA ZA KVAČILA SAC, 32 DIJELNI

Za profesionalno skidanje i ugradnju samoregulirajućih kvačila s korakom od 3 ili 4 rupe bez oštećenja. Bez ovog seta alata gotovo je nemoguće pravilno sastavljanje i rastavljanje!



410110L 355,50 EUR*

SW STAHL SAC SET ALATA ZA KVAČILO, SAMO 3 RUPE

Za profesionalno uklanjanje i ugradnju samopodešljivih kvačila s korakom od 3 rupe bez oštećenja. Bez ovog seta alata gotovo je nemoguće pravilno sastavljanje i rastavljanje! Prikladno za sva uobičajena vozila, npr. Audi, VW, BMW, Mercedes-Benz, Volvo, Opel, Renault itd.



410115L 118,50 EUR*

SW STAHL SET OKIDAČA TURBO SUSTAVA, 13 KOMADA

Za brzu dijagnostiku sustava punjenja zraka. Profesionalno rješavanje problema uz uštedu vremena, npr. u slučaju curenja međuhladjaka ili nevidljivih pukotina u crijevima za punjenje zraka. Prikladno za sva uobičajena crijeva sustava punjenja zraka zahvaljujući višestupanjskom adapteru. 6 adaptera svaki s kontra utikačima za veličine:

- 31 / 38 mm
- 46 / 51 mm
- 55 / 60 mm
- 65 / 70 mm
- 75 / 80 mm
- 85 / 90 mm



26200L 118,50 EUR*

SW STAHL ELEKTRIČNA USISNA PUMPA

Za crpljenje dizela, grijanja ili motornog ulja.

- Rad preko 12V automobilskog akumulatora pomoću krokodilskih štipaljki
- Protok motornog ulja: 0,2 l/min.
- Kapacitet isporuke dizela/lož ulja: cca 70 l/h
- Usis kroz cijev za navođenje osovine šipke za mjerenje ulja pomoću sonde za usis ulja kontinuiranog promjera 6 mm

Pumpa nije prikladna za ispušavanje vode, ulja za prijenosnike i lako zapaljivih tekućina.



08485L 27,50 EUR*

SW STAHL LANČANI REZAČ CIJEVI ISPUHA, NEHRĐAJUĆI ČELIK, 35-85 MM

Za cijevi od nehrđajućeg čelika 35 - 85 mm, lakši rad zahvaljujući uređaju za automatsko stezanje.



10540L 94,90 EUR*

SW STAHL NASADNI KLJUČ ZA LAMBDA SONDU, FORD

- Veličina ključa 22 mm, duljina 110 mm.
- Krom-vanadij
- Gradirani dizajn

Posebno za montažu lambda sondi s integriranom zaštitom od topline, npr. na Fordu.

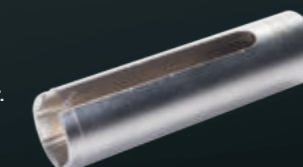

26158L 17,70 EUR*

SW STAHL KLIJEŠTA ZA GUME ISPUŠNIH CIJEVI

- Olakšava rastavljanje gumenih ovjesa
- Odgovarajući prostor zahvaljujući kutu otvaranja od 25°
- Duljina: 280 mm



26003L 17,20 EUR*

SW STAHL SPECIJALNI NASADNI KLJUČ ZA LAMBDA SONDE 1/2", 22 MM

Izuzetno dugačak dizajn s prorezima za duboko postavljene lambda sonde, pogodan za:

- BMW, Ford, Mercedes-Benz, Opel, VAG, itd.



26026L 18,90 EUR*

SW STAHL SET ALATA ZA LAMBDA SONDE, TERMOPREKIDAČE, DIZEL INJEKTORE, OTVORENI, 7 DIJELNI

Posebna ponuda otvorenih i zatvorenih umetaka nasadnog ključa za lambda sonde i toplinske prekidače kao i za dizelske mlaznice bez oštećenja povratnih cijevi za gorivo.



26045L 53,00 EUR*

SW STAHL NASADNI KLJUČ ZA LAMBDA SONDE, OTVORENI, 3/8", 22 MM

10 mm (3/8") prihvat.
Npr. za:

- VW Passat, BMW, Nissan



26040L 10,70 EUR*

SW STAHL NAREZNIKA ZA POPRAVAK NAVOJA LAMBDA SONDE 19 MM

za čišćenje i ponovno narezivanje. Prihvat preko unutarnjeg kvadrata od 10 mm (3/8") ili vanjskog šesterokuta SW19.



26041L 9,70 EUR*

SW STAHL SET ZA POPRAVAK NAVOJA LAMBDA SONDE, M18 X 1,5 MM, 8 KOMADA

Univerzalno za sva vozila, sastoji se od umetka lambda sonde, HSS spiralnog svrdla, alata za umetanje samonareznih čahura za popravak i 5 čahura.

- Unutarnji navoj M18 x 1,5 mm



26055L 70,90 EUR*

SW STAHL IZVLAKAČ ZA POKLOPAC KUČIŠTA ISUŠIVAČA

je idealan alat za skidanje čepa na kućištu isušivača.

- Univerzalno primjenjiv za zatvarače s unutarnjim navojem od 5 mm

Prikladno za vozila s novim kondenzatorom čiji je isušivač smješten unutar jedinice, npr. B. VW, Audi, Škoda, Seat, Opel, Ford itd.



26202L 35,50 EUR*

SW STAHL SPECIJALNI SET NASADNIH KLJUČEVA ZA KLIMU, 12 DIJELNI

sadrži sve alate za vijčane spojeve na klimatizacijskim sustavima.

- 2 posebna umetka 2,2 i 3,2 mm za fiksnu leptir za gas
- 2 posebna umetka osmokatna 12 i 15 mm (Volvo)
- Adapter za nastavke i nastavci s 5 zvjezdica IP10, 15, 20, 25, 27, 30, 40 s rupa za otpuštanje priрубnica itd.
- Svi alati s prihvatom od 6,3 mm (1/4")



61719L 19,90 EUR*

SW STAHL SET ALATA ZA TIHI LEŽAJ/KUGLIČNI ZGLOB, 46 KOMADA

za istiskivanje i utiskivanje kugličnih zglobova ili tihih ležajeva s hidrauličnim cilindrima od 18,2 t, prešanim okvirima i tlačnim dijelovima u različitim veličinama 44 tlačna komada promjera (A/I) od 26 x 18 mm do 68 x 60 mm i duljine, od 40 mm i 100 mm.



302100L 1.184,50 EUR*

SW STAHL SET ALATA ZA TIHI LEŽAJ/KUGLIČNI ZGLOB

za istiskivanje i utiskivanje kugličnih zglobova ili tihih ležajeva s hidrauličnim cilindrima od 18 t i četiri različita zatezna vretena s pritisnim maticama M10, M12, M14, M16. Dodatni s ispisom u različitim veličinama. 44 tlačna komada duljine 40 mm i 100 mm s promjerom (A/I) 26 x 18 mm do 68 x 60 mm



302103L 1.539,90 EUR*

SW STAHL SET ZATEZNO/TLAČNIH ČAHURA, 32 DIJELNI

Za skidanje i uvlačenje gumenih čahura, kugličnih ležajeva, brtvenih prstenova itd. na automobilima i gospodarskim vozilima.

- Četiri osovine u duljini od 350 mm: M10, M12, M14 i M16
- Osam tlačnih matica s ležajevima: M10, M12, M14, M16
- 20 tlačnih komada s različitim dimenzijama, s prorezom za vizualni prikaz pregled



10043L 201,50 EUR*

SW STAHL ZAMJENA IZVLAKAČA ZATIKA ZGLOBA, S HIDRAULIKOM ZA PODMAZIVANJE

može se koristiti univerzalno za kamione /gospodarska vozila.

- S hidrauličnim vretenom od 5 t za lak i brz rad
- S dva držača širine 24 + 32 mm
- Raspon stezanja 55 - 105 mm



10004L 247,00 EUR*

SW STAHL POLUGA ZA POVLAČENJE

Olakšava izvlačenje kugličnih zglobova iz kućišta ležaja kotača. Također od velike pomoći kod sastavljanja/rastavljanja prednapetih poprečnih ramena.



10048L 148,00 EUR*

SW STAHL SET ALATA ZA SELENE, VAG

- Za promjenu selena (dvostruki ležaj) u aluminijskom nosaču motora
- Hidraulički pogon
- S hidrauličnim cilindrom.



302500L 355,50 EUR*

SW STAHL SET ZA BUŠENJE STEZNIH VIJAKA VAG

- Set alata za bušenje steznog vijka četverokrake osovine na VAG vozilima.
- Poseban alat za bušenje steznog vijka na četverokrakoj osovini
- Bez pritiskanja, već precizno bušenje kroz precizno vođenje bušilice.



NEW PRODUCT

12400L 294,90 EUR*

SW STAHL SET POLUGA ZA ODVAJANJE, 4 KOMADA

Poluga za odvajanje za sve primjene u sektoru automobila i kamiona. S plastičnom ručkom i kontinuiranom oštricom. Idealno za provjeru kugličnih zglobova ili gumenih ležajeva.

- 200 mm, pod kutom od 45°
- 300 mm, pod kutom od 45°
- 450 mm, pod kutom od 45°
- 600 mm, pod kutom od 45°



10105L 20,00 EUR*

SW STAHL SET ALAT ZA SELENE, VAG

- Za promjenu selena (dvostruki ležaj) u aluminijskom nosaču motora
- Mehanički pogon

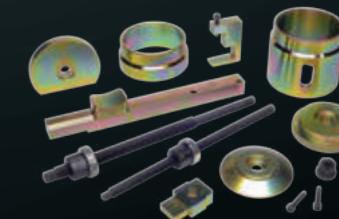

302501L 296,00 EUR*

SW STAHL KOMPLETAN ALAT, FORD MONDEO

za zamjenu gumenog ležaja u stražnjoj ruci:

- Stražnja osovina, stražnji krak
- Veza između vučne ruke i tijela
- Gumeni ležaj s priključcima od lima
- Promjer 90 mm



302301L 248,50 EUR*

SW STAHL SET ALATA ZA GUMENI NOSAČ STRAŽNJE OSOVINE MERCEDES

za zamjenu gumenih nosača u nosaču stražnje osovine:

- Stražnja osovina, nosač osovine
- Veza između nosača osovine i šasije (pod okvira)
- Gumeni ležajevi sprijeda i straga

Prikladno za:

- Mercedes S-klase W140 91-99
- Mercedes S-klasa W220 98-06



302312L 474,00 EUR*

SW STAHL SET ALATA ZA LEŽAJ KOTAČA, 17 DIJELNI

Alat za ležajeve kotača za klasične ležajeve kotača

- Vreteno M22 - 295 mm dugo uklj. potisni ležaj i potisna matica
- 9 potisnih podložaka promjera 55,5 - 84 mm
- Zvono unutarnjeg promjera 83 mm
- Zvono unutarnjeg promjera 76 mm
- Vijci M12 i M14 x 1,5 mm



301030L 128,90 EUR*

SW STAHL KOMPAKTNI SET ALATA ZA LEŽAJEVE, VAG, 16 KOMADA

Uključuje vreteno i potisni ležaj, za ugradnju i uklanjanje jedinica ležaja/glavčine promjera 72 mm bez oštećenja, npr. za sljedeća vozila:

- VW: Polo 9N / 6R, Fox 5Z itd.
- Seat: Ibiza 6L / 6J, Toledo itd.
- Audi: A1 8X, A2 8Z itd.
- Škoda: Fabia 6Y / 5J, Roomster 5J itd.



301050L 70,90 EUR*

SW STAHL KOMPAKTNI SET ALATA ZA LEŽAJ KOTAČA, VW T5, 16 DIJELNI

Za ugradnju i uklanjanje jedinica ležaja/glavčine promjera 85 mm na prednjoj i stražnjoj osovini bez oštećenja na:

- VW T5, 2003-2015.
- VW T6, 2015-
- VW Touareg, 2002-2013.



301051L 308,90 EUR*

SW STAHL ALAT ZA SPOJNICE SPONA, 33-41 MM

Univerzalno, za brzu i profesionalnu demontažu i montažu šestorokutnih aksijalnih zglobova spona promjera 33 - 41 mm bez skidanja upravljača izravno na vozilu.



10117L 36,90 EUR*

SW STAHL SET MANŽETA ZA OSOVINU, 4 DIJELNI

Univerzalni nosač osovine, pomak u tri koraka na strani zgloba, promjer 60 - 75 - 88 mm

- Promjer na strani osovine cca. 22,3 mm
- Maksimalna duljina mažete osovine cca. 120 mm
- S dvije pričvrstne stezaljke prikladne za sve uobičajene osovine i spojeve



10441L 17,80 EUR*

SW STAHL PNEUMATSKI KOMPRESOR OPRUGA, 2.400 KG

Pneumatski kompresor opruga visokih performansi za osobne automobile i SUV-ove

- Pogodan za sve vrste vozila, od kompaktnih automobila do kombija
- Maksimalna udaljenost između držača opruga: do 420 mm
- Podesive ručke precizno se prilagođavaju geometriji opruge, osiguravajući savršeno okomiti pritisak
- Stezne ručke se automatski zaključavaju pod opterećenjem
- Sigurnosni kavez s kopčom na pritisak i automatskim otvaranjem osigurava sigurno i praktično rukovanje
- Pneumatski upravljani naprijed-natrag pokret putem papučice
- Do 2400 kg stezne sile od dva cilindra, svaki promjera 150 mm
- Čvrst okvir s gumenim nožicama za stabilan položaj
- Jednostavno rukovanje zahvaljujući integriranim stražnjim kotačićima
- Praktična posuda za pohranu na vrhu uređaja
- Dvije ploče za opruge za desni navoj (za opruge promjera Ø78-Ø130 mm i Ø105-Ø187 mm)
- Uključena je kopča za oprugu
- Uključuje pneumatsko brzo spajanje DN 72

Tehničke specifikacije

- Hod: 420 mm
- Promjer cilindra: Ø150 mm
- Radni tlak: 6-9 bar
- Stezna sila pri 6 bara: 1470 kg
- Stezna sila pri 9 bara: 2400 kg
- Promjer opruge: 78-187 mm
- Priključak: DN 72 pneumatsko brzo spajanje



10228L 1.399,90 EUR*

SW STAHL SET ZATEZAČA OPRUGA AMORTIZERA, 3 KOMADA

Univerzalno, omogućuje 100% pokrivenost opruge i stoga maksimalnu sigurnost.

- Raspon stezanja do 240 mm
- Maks. Nosivost: 1,0 t



10250L 82,90 EUR*

SW STAHL ALAT ZA AMORTIZERE, 5 DIJELOVA, ZATEZNA ČVRSTOĆA 1800 KG

Za McPherson amortizere, za brzo i profesionalno skidanje i postavljanje amortizera.

- Sila pritiska max: 1800 kg
- Par ploča za promjere opruga do 120 mm
- Par ploča za promjere opruga do 200 mm



10207L 473,90 EUR*

SW STAHL ALAT ZA AMORTIZERE, VAG, 9 DIJELNI

Za zatezanje opruge šasije u stražnjoj osovini, posebno za vozila s vrlo malim pristupnim otvorima

- Opružne ploče promjera 75-140 mm
- Raspon od 95-220 mm / sila stezanja max. 1600 kg
- Za pristupne rupe od 30 mm u promjeru
- Bez udaranja vretena o tijelo
- Uklanjanje opruge bez demontaže osovine



10212L 280,00 EUR*

SW STAHL SET ZATEZAČA OPRUGA AMORTIZERA, 2 KOMADA

Univerzalni, za montažu i demontažu zavojnih opruga. Raspon stezanja 360 mm



10255L 35,50 EUR*

SW STAHL SET ALATA ZA MONTAŽU AMORTIZERA, 6 DIJELNI

Za montažu i demontažu amortizera s oprugama za zaustavljanje zatezanja. Za BMW, Fiat, Ford, Mercedes-Benz, Nissan, Peugeot, Toyota itd.



10276L 106,50 EUR*

SW STAHL DRŽAČ UTIČNICE, TESLA, 4 DIJELA

- Posebno dizajniran za Tesla Model 3, S, X, Y za sigurno podizanje
- Ne klizi, štiti bateriju i donji dio vozila prilikom podizanja
- Savršeno pristaje, izrađen od robusne i izdržljive plastike
- Uklj. Torba za pohranu



20732L 20,90 EUR*

SW STAHL ULOŽAK MATICE KOTAČA, 1/2", 17 MM, DUBOK

posebno za Mercedes-Benz. Zvezdasti oblik otporan na udarce sa zaštitnim poklopcem koji sprječava ogrebotine na aluminijskim kotačima



07887L 10,40 EUR*

SW STAHL ULOŽAK MATICE KOTAČA, 1/2", 15 MM

- Potpuno plastično inkapsuliran
- Izuzetno tanki zidovi
- Otporan na udarce
- Optimalan prijenos snage
- Felge i vijci nisu duže izgriženi
- Izrađen od krom-molibdena visoke čvrstoće



07878L 10,40 EUR*

SW STAHL KLJUČ ZA KOTAČE, PRODUŽNI, 17 - 19 MM

Reverzibilan, produživ od 370 do 530 mm.



02105SB 12,20 EUR*

SW STAHL KRIŽNI KLJUČ ZA KOTAČE, 1/2", 17-19-21 MM

- S ojačanom srednjom pločom
- Duljina 170 mm.



02100L 10,40 EUR*

SW STAHL ULOŽAK MATICE KOTAČA, 1/2", 17 MM

- Potpuno zatvoren u plastiku
- Iznimno tanki zidovi
- Optimalan prijenos snage
- Felge i vijci više se ne grebu
- Izrađen od kroma visoke čvrstoće - molibdena



07871L 8,20 EUR*

SW STAHL ULOŽAK MATICE KOTAČA, 1/2", 19 MM

- Potpuno zatvoren u plastiku
- Iznimno tanki zidovi
- Optimalan prijenos snage
- Felge i vijci više se ne grebu
- Izrađen od kroma visoke čvrstoće - molibdena

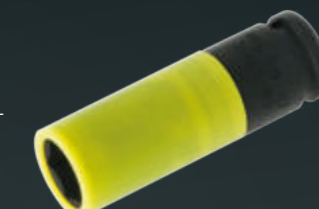

07872L 8,20 EUR*

SW STAHL KRIŽNI KLJUČ ZA KOTAČE, 3/4", 24-27-32 MM, KAMIONSKI

- S ojačanom srednjom pločom
- Duljina 350 mm



02450L 37,50 EUR*

SW STAHL SPECIJALNI UMETCI ZA MATICE KOTAČA, FORD, 2 KOMADA

Poseban set za matice kotača s poklopcima od nehrđajućeg čelika, koje Ford često koristi. S vremenom se kapice od nehrđajućeg čelika izgube i normalni umetci matice kotača tada su preveliki za matice kotača i oštećuju šesterokut. Set uključuje 2 posebna umetka matice kotača s veličinama 18,5 / 19,5 / 20,5 i 21,5 mm.



07884L 26,00 EUR*

SW STAHL ULOŽAK MATICE KOTAČA, 1/2", 21 MM

- Potpuno zatvoren u plastiku
- Iznimno tanki zidovi
- Optimalan prijenos snage
- Felge i vijci više se ne grebu
- Izrađen od kroma visoke čvrstoće - molibdena



07873L 9,30 EUR*

SW STAHL ULOŽAK MATICE KOTAČA, 1/2", 22 MM

- Otporan na udarce
- Potpuno plastično obloženo
- Izuzetno tanki zidovi
- Optimalan prijenos snage
- Obruči i vijci su nema više ogrebotina
- Izrađen od krom molibdena visoke čvrstoće

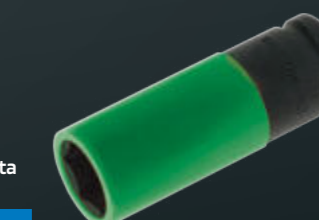

Npr. za Opel Insignia, Saab 9-5 II, Toyota Land Cruiser.

07879L 10,40 EUR*

SW STAHL NASADNE MATICE KOTAČA 1/2", 17, 19, 21 MM, 3 KOMADA

- potpuno plastično inkapsuliran
- ekstra tankih stijenki
- optimalan prijenos snage

17 mm, 19 mm, 21 mm



07870L 15,60 EUR*

SW STAHL NASADNE MATICE KOTAČA 1/2", 15, 17, 19, 21, 22 MM, 5 KOMADA

- potpuno plastično inkapsuliran
- ekstra tankih stijenki
- optimalan prijenos snage

15, 17, 19, 21, 22 mm



07865L 31,50 EUR*

SW STAHL ULOŽAK MATICE KOTAČA, 1/2", 7/8" TESLA

- Veličina ključa 7/8"
- Posebno za Tesla Model S i Model X prve generacije
- Otporan na udarce
- Sa zaštitnom kapicom koja sprječava grebanje aluminijskih kotača



07891L 8,20 EUR*

SW STAHL NASADNE MATICE KOTAČA, 1/2", 17, 19, 21 MM, 3 KOMADA, DUGE

Posebna duljina, posebno pogodna za središnje naplatke.

- Potpuna plastična kapsula
- Iznimno tanki zidovi
- Optimalan prijenos snage
- Otporan na udarce

17 mm, 19 mm, 21 mm



07880L 41,90 EUR*

SW STAHL ULOŽAK MATICE KOTAČA, 1/2", 17 MM, DUG

Posebna duljina, posebno pogodna za središnje naplatke.

- Potpuna plastična kapsula
- Iznimno tanki zidovi
- Optimalan prijenos snage
- Otporan na udarce



07881L 15,60 EUR*

SW STAHL ULOŽAK MATICE KOTAČA, 1/2", 19 MM, DUG

Posebna duljina, posebno pogodna za središnje naplatke.

- Potpuna plastična kapsula
- Iznimno tanki zidovi
- Optimalan prijenos snage
- Otporan na udarce



07882L 15,60 EUR*

SW STAHL ULOŽAK MATICE KOTAČA, 1/2", 21 MM, DUG

Posebna duljina, posebno pogodna za središnje naplatke.

- Potpuna plastična kapsula
- Iznimno tanki zidovi
- Optimalan prijenos snage
- Otporan na udarce



07883L 15,60 EUR*

SW STAHL KLJUČ ZA MATICU ZA POKLOPAC KOTAČA / OSOVINU, PRIHVAT 3/4", KVADRATNI, 100 MM, SCANIA

Za profesionalne popravke u sektoru gospodarskih vozila.

- Posebna uporaba
- Osmerokutni ključ od 100 mm, širina
- 20 mm (3/4") pogon



10072L 79,50 EUR*

SW STAHL SET ZA DEMONTAŽU BRAVA NA FELGAMA, VW, 23 KOMADA

Zamjenski ključ za originalne brave naplatka, omogućuje otpuštanje i zatezanje originalne brave naplatka bez oštećenja. Prikladno za vozila proizvedena do 2012.



02382L 67,50 EUR*

SW STAHL SET ZA DEMONTAŽU BRAVE NAPLATKA, 10 KOMADA

Omogućuje brzo i jednostavno otpuštanje bravica rubova. Konusne čahure postavljene su na osigurač.

- 8 čahura od 16,8 - 25,8 mm



02380L 55,50 EUR*

SW STAHL SET ZA REZANJE NAVOJA ZA VIJKE I VIJKE KOTAČA, 12 KOMADA

Za čišćenje i ponovno rezanje vijaka kotača, rupa s navojem i vijaka na glavčini kotača.

- M12 x 1,25 mm
- M12 x 1,50 mm
- M14 x 1,50 mm



02370L 125,50 EUR*

SW STAHL SET ZA DEMONTAŽU BRAVA NA FELGAMA, VW, 20 KOMADA

Zamjenski ključ za originalne brave naplatka, omogućuje otpuštanje i zatezanje originalne brave naplatka bez oštećenja. Pogodno za vozila proizvedena od 2012.



02383L 135,90 EUR*

SW STAHL MANOMETAR ZA PUMPANJE GUMA, 0-10 BARA

Europski proizvođač, kalibrirana verzija prema direktivi 86/217/EEC.

- Mjerni raspon/raspon punjenja 0 - 10 bara
- Mjerač obložen gumom
- Duljina crijeva za punjenje cca. 530 mm
- Promjer manometra 56 mm (vidljiv)



25034L 73,00 EUR*

SW STAHL MANOMETAR ZA PUMPANJE GUMA, 0-15 BARA

- Izrađen od visokokvalitetnog tlačno lijevanog aluminija
- S fleksibilnim crijevom 300 mm
- Pokazivački indikator 270° (0 - 15 bara)



25030L 14,10 EUR*

SW STAHL PRIKLJUČAK ZA MANOMETAR, 6 MM

Potrošni dio za manometre za napuhavanje guma komprimiranim zrakom 25030L, 25032L, 25034L i odgovarajuća zamjenska crijeva.

- Pričvršćuje se pomoću stezaljke za crijevo (nije uključeno)
- Mjed, 6 mm



25031L 4,10 EUR*

SW STAHL PNEUMATSKI PUNJAČ GUMA, DIGITALNI, 0-14 BAR

- Jednostavna i optimalna čitljivost čak i u uvjetima lošeg osvjetljenja
- Plavo osvjetljenje zaslona
- Indikator baterije na zaslonu
- Gumeni premaz štiti manometar od laganih udaraca
- Ručka s upravljačkom polugom za punjenje i gumbom za odzračivanje za rad jednom rukom
- Crijevo s integriranom trenutnom spojnicom
- Integrirani uređaj za vješanje
- Utikač spojnice: integriran



25100L 38,50 EUR*

SW STAHL MJERAČ DUBINE PROFILA

za precizno određivanje dubine profila na kamionima, automobilima i motociklima

- Čvrst mesingani dizajn
- Dubina mjerenja od 50 mm
- Podjela na skali 1/10 mm



72311L 12,50 EUR*

SW STAHL ODVIJAČ ZA VENTILE, 0,25 NM

Integrirani limitator zakretnog momenta osigurava pouzdano prijanjanje i sprječava pretjerano zatezanje osjetljivih ventila.



02025L 9,30 EUR*

SW STAHL DISK ZA SKIDANJE LJEPILA UTEGA, 90 MM

za stezanje u bušilici.

- Uklanjanje ostataka ljepila bez ostavljanja ostataka
- Opseg diska: 90 x 15 mm
- Brzina: maks. 4000 okretaja u minuti



94857L 7,70 EUR*

SW STAHL ODVIJAČ VENTILA, 0,45 NM

Integrirani limitator zakretnog momenta osigurava pouzdano prijanjanje i sprječava pretjerano zatezanje osjetljivih ventila.



02045L 9,30 EUR*

SW STAHL DISK ZA BRISANJE, M8

s navojem M8

- Opseg diska: 90 x 15 mm
- Brzina: max. 4000 okretaja u minuti



94858L 8,10 EUR*

SW STAHL BOCA S RASPRŠIVAČEM NA PUMPICU 360°, 1 L

- Prikladno za sredstva za čišćenje kočnica bez acetona, goriva i komercijalno dostupna sredstva za čišćenje
- S podesivom mlaznicom za raspršivanje



07384L 15,60 EUR*

SW STAHL MONTAŽNA ZAŠTITA RUBA

Za sprječavanje ogrebotina i oštećenja prilikom postavljanja i skidanja gume na aluminijskim naplatcima pomoću ivica za gume. Uzica od 350 mm idealna je za izvlačenje rubne zaštite ako je tijekom postavljanja skliznula između gume i naplatka.



02160L 10,40 EUR*

SW STAHL SET ZA ČIŠĆENJE GLAVČINE KOTAČA, 10 DIJELNI

prikladno za glavčine kotača s vijcima.

Sadržaj:

- 1 osnovno tijelo izrađeno od plastike, sa šesterokutom
- 8 diskova za brušenje, svaki promjera 40 mm
- 1 adapter 12,5 mm (1/2")



10359L 26,90 EUR*

SW STAHL ZAMJENSKI DISKOVI ZA ČIŠĆENJE BRUSILICE GLAVČINE KOTAČA PAKET OD 2 KOMADA

za brusilicu glavčine kotača 302230L. Korozija između ruba i glavčine je uklonjena i vrijednosti momenta se više ne mogu krivotvoriti.

- Unutarnji promjer 90 mm
- Vanjski promjer 150 mm

Također prikladno za najnovije glavčine kotača s većim unutarnjim promjerom, npr. na: BMW serije 1 (E81, E82, E87, E88, F20, F21).

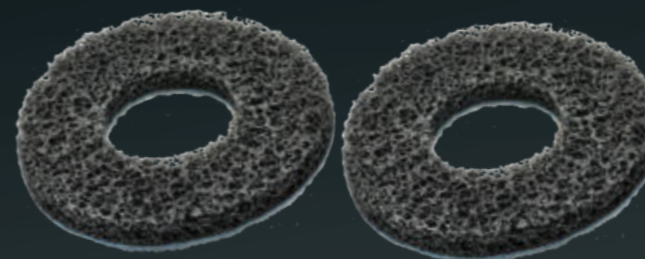

302230L-1 26,00 EUR*

SW STAHL BRUSILICA ZA GLAVČINE ALUMINIJSKIH KOTAČA

Čišćenje glavčina kotača i drugih ravnih površina. Uklanja koroziju na kontaktnim površinama između glavčine kotača i naplatka.

- Aluminijske visoke čvrstoće s čeličnom jezgrom
- Iznimno visoka otpornost na udarce
- Iznimno visoka otpornost na habanje i habanje
- Maksimalna brzina 4000 o/min
- Disk za čišćenje s čičak trakom



302230L 59,90 EUR*

SW STAHL SET ČETKI ZA BUŠILICU, 4 DIJELNI

- Prikladno za sve projekte čišćenja u zatvorenom i na otvorenom
- Posebno za čišćenje naplatka
- 1/4" držač za akumulatorske bušilice
- Izdržljive najlonske čekinje

Sadržaj: nastavak četke promjera 4,9 cm, 8,4 cm, 10 cm, 12 cm



62400L 15,60 EUR*

SW STAHL ČETKA KOČIONE ČELJUSTI, 275 MM, ČELIČNA ŽICA

Izrađen od čelične žice, s rupom za vješanje. Za tvrdokornu prljavštinu koristite našu turpiju za kočione čeljusti 94830L.



09300L 10,60 EUR*

SW STAHL VIJAK VODILICE KOČNICE, M10 X 1,25

iz kompleta za popravak kočnica 01477L.

- Promjer vijka: 12 mm
- Duljina bez navoja: 42 mm

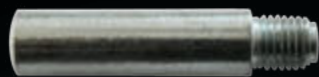

01477L-2 11,80 EUR*

SW STAHL ALAT ZA POVRAT KOČIONOG KLIPA, 18 DIJELNI

prikladno za gotovo sve kočione čeljusti

- po jedno desno i jedno lijevo vreteno
- 15 različitih adapterskih ploča
- 1 potisna ploča



01445L 58,50 EUR*

SW STAHL ALAT ZA POVRAT KOČIONOG KLIPA, UNIVERZALNI, 16 DIJELNI

- Univerzalni alat za povrat kočionih klipova za istovremeno okretanje i pritiskanje kočionih klipova na gotovo svim automobilima
- 16-dijelni univerzalni asortiman
- Za kočione klipove koji se okreću u smjeru kazaljke na satu i suprotno od njega
- S vretenom za komprimirani zrak



01465L 108,90 EUR*

SW STAHL ALAT ZA POVRATNO OKRETANJE KLIPA KOČNICA

novi sustav za klipove koji se okreću desno.

- Po jedno vreteno s desnim i lijevom navojem
- 3 posebna peterokutna umetka sedla kočnice
- 2 kutna ključa 6 + 7 mm
- 2 zabijača rascjepki za otpuštanje pridrznog zatika kod vozila Mercedes-Benz i Opel
- 3 izmjenjive pridržne ploče
- Dodatni adapteri za standardne modele vozila
- S uljem navoja i detaljnim popisom raspodjele

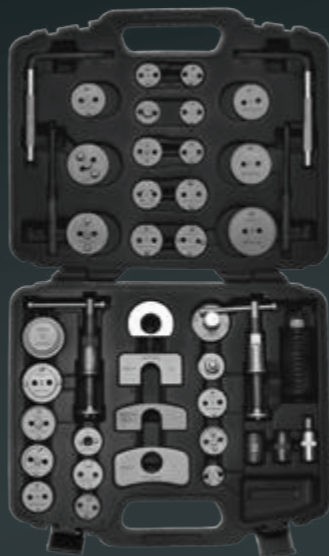

01467L 130,00 EUR*

SW STAHL ADAPTERSKA PLOČA ZA KOČIONE KLIPOVE W

sa 3 igle npr. za Ford Focus / C-Max / S-Max i Renault Scénic / Mégane / Iveco Daily / Volvo V70.



01467L-W 7,00 EUR*

SW STAHL TESTER KOČIONE TEKUĆINE

Elektronički, za određivanje sadržaja vode u kočionoj tekućini. Stanje kočione tekućine se brzo utvrđuje i prikazuje u pet razina (zeleno - žuta - crvena).

- Zeleno: kočiona tekućina je u redu, nema prisustva vode
- Zeleno - žuto: manje od 1% sadržaja vode
- Zelena - žuta - žuta: pribl. 2% sadržaja vode
- Zelena - žuta - žuta - crvena: pribl. 3% udjela vode. Preporuča se promjena kočione tekućine
- Zeleno - žuto - žuto - crveno - crveno: najmanje 4% sadržaja vode OPASNOST! Hitno promijenite tekućinu za kočnice!

Isporuka uključuje 1x 1,5 V AAA bateriju.



21555L 13,70 EUR*

SW STAHL SET KLJUČEVA ZA ODZRAČIVANJE KOČNICA, 4 KOMADA

za odzračivanje hidrauličkih kočionih sustava i sustava kvačila.

- 3 posebna ključa s veličinama ključeva: 7 / 8 / 9 / 10 / 11 i 12 mm
- Silikonski crijevo s povratnim ventilom



01452L 82,90 EUR*

SW STAHL UREĐAJ ZA ODZRAČIVANJE KOČNICA, 1 L

Može se koristiti za rad jednog čovjeka, za sustave kvačila i upravljača, kao i za cijev za gorivo prilikom promjene filtera

- Priključak za komprimirani zrak: 6 - 12 bara
- Podtlak 60%
- Kapacitet: 1 litra



01420L 43,90 EUR*

SW STAHL SET VAKUUMSKE I TLAČNE PUMPE, 27 DIJELNI

Univerzalno primjenjivo za povećanje tlaka i podtlaka. U kompletu sa crijevom i raznim priključcima. Idealno za odzračivanje kočnica i kvačila te za odzračivanje sustava goriva, npr. u (VAG) V6 TDI motorima, kao i za testiranje:

- Vakuumske čelije, npr. na klimatizacijskim sustavima
- Turbo punjači itd.
- Vakuum do 0,8 bara
- Tlak do 4 bara



01424L 121,90 EUR*

SW STAHL UNIVERZALNI ADAPTER ZA ODZRAČIVANJE KOČNICA, PRIKLJUČAK POD KUTOM OD 90°

Bezgranično podesive stezne konzole omogućuju ugradnju na većinu europskih vozila. Okretni kutni priključak također omogućuje korištenje u skučenim prostorima na ekspanzijskom spremniku.

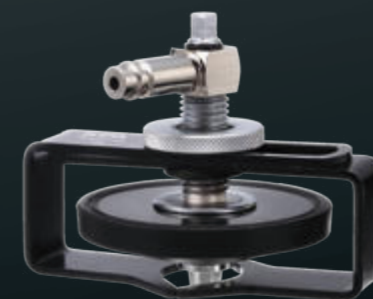

01491L 47,50 EUR*

SW STAHL ADAPTER ZA ODZRAČIVANJE KOČNICA

- za većinu europskih vozila s otvorom za punjenje od 46,5 mm
- Okretni kutni priključak također omogućuje upotrebu u uskim prostorima na ekspanzijskom spremniku
- 6,3 mm (1/4") utični konektor
- s poklopcem na navoj



01497L 39,00 EUR*

SW STAHL KOMPLET ADAPTERA ZA KOMPENZACIJSKI SPREMNIK, 8-DIJELNI

za uređaj za odzračivanje kočnica 01498L
Brzozatvarajuće spojke prikladne za sve uobičajene uređaje za odzračivanje.
Ostale veličine i informacije pronaći ćete na našoj web-stranici www.tool-is.com / www.swstahl.de.



01499L 130,00 EUR*

SW STAHL SET ADAPTERA ZA EKSPANZIONU POSUDU, 6 KOMADA

Adapteri su izrađeni od laganog aluminija, jednostavni su i brzi za upotrebu i vrijedan su dodatak svakodnevnoj upotrebi. Univerzalni set adaptera za punjenje/odzračivanje kočionih sustava preko ekspanzijske posude u kombinaciji s, na primjer, uređajima za održavanje kočnica 01498L i 01453L. Zavoj od 90° olakšava rukovanje kada je prostor ograničen.

Uključuje sljedeće adaptore:

- Adapter 1: Toyota i Lexus
- Adapter 2: Ford, Hyundai, Kia, Mazda i Mitsubishi
- Adapter 3: Honda
- Adapter 4: Standard EU
- Adapter 5: Mazda i Suzuki
- Adapter 6: Nissan



01494L 213,00 EUR*

SW STAHL SET ADAPTERA ZA ODZRAČIVANJE KOČNICA, TESLA I STANDARDNI EURO MODELI

- Set adaptera za odzračivanje kočnica na vozilima sa standardnim euro navojima
- Adapter za Tesla Model S i X, Tesla Model 3 i Y
- Metalni adapter drži tlak do 2,5 bara / 36 psi
- Kompatibilan sa svim SW Stahl uređajima za odzračivanje kočnica



01493L 106,50 EUR*

SW STAHL LULICA ODZRAČIVAČA KOČNICA

za uređaje za odzračivanje kočnica.

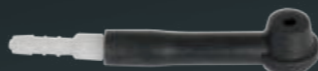

01427L 6,90 EUR*

SW STAHL MEHANIČKI UREĐAJ ZA IZRADU KOČIONIH CIJEVI, SAE I DIN

Vrlo robustan alat za prešanje kočionih vodova promjera 4,75 mm (3/16") prema SAE i DIN standardima. Alat je posebno dizajniran za rad ispod vozila.



24529L 102,90 EUR*

SW STAHL ALAT ZA DRŽANJE PAPUČICE KOČNICE

Idealan alat za odzračivanje hidrauličkih kočionih sustava.



01479L 106,50 EUR*

SW STAHL UREĐAJ ZA PLAMENIK, 14 KOMADA

- u plastičnoj kutiji, pogodan za rad izravno na vozilu
- Vreteno i tlačni dijelovi s brzim spajanjem
- s uljnom hidrauličkom osovinom za lakši rad
- za čelične vodove, aluminij, bakar, mesing, plastiku presvučenu 4,75 mm (3/16") - 5 mm - 6 mm (1/4")
- prikladan za konveksne i dvostruke priрубnice prema SAE i DIN
- uklj. Rezač cijevi 3 - 16 mm s unutarnjim skidačem srha



24535L 201,50 EUR*

SW STAHL HIDRAULIČKI UREĐAJ ZA OBRADU CIJEVI I VODOVA, 29 DIJELNI

Jednostavno i praktično rukovanje uređajem za obradu zahvaljujući hidrauličnom pogonu. Širok asortiman za prešanje vodova goriva, kočnica, prijenosa, ulja i klima uređaja.



24518L 360,50 EUR*

SW STAHL REZAČ CIJEVI S RAČNOM, Ø 4,75 MM

Omogućuje brzo i jednostavno rezanje kočionih vodova.

- Za kočione vodove promjera 4,75 mm
- S funkcijom račne
- S automatskim samopodešavanjem
- Prikladan za uske prostore



24522L 35,50 EUR*

SW STAHL SET KLJUČEVA ZA KOČIONE CIJEVI, 2 DJELNI

Krom vanadij, kromiran.

- 10 x 11 mm
- 12 x 13 mm



01450SB 8,20 EUR*

SW STAHL ŽICA ZA REZANJE, 50 M

Četvrtasta žica za staklo od nehrđajućeg čelika vrhunske kvalitete s potvrdom o analizi, snažnim reznim učinkom s lako dostupnim ljepljivim kuglicama.

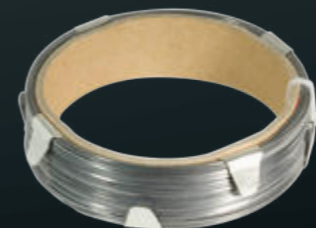

400021L 23,50 EUR*

SW STAHL ALAT ZA IZRADU KOČIONIH CIJEVI, 10 DIJELNI

Omogućuje i rad direktno na vozilu. Prikladan za kočione cijevi presjeka 4 - 4,75 - 6 - 8 - 10 - 12 - 14 mm, zajedno s tlačnim dijelovima i rezačem cijevi s skidačem srha, pogodno za automobile i male kombija.



24510L 51,50 EUR*

SW STAHL MJERAČ DEBLJINE LAKA, OBOJENI METALI

Univerzalno primjenjiv za određivanje debljine boje na željeznim i neželjeznim metalima, npr. za otkrivanje oštećenja u slučaju nesreće.

- Digitalni zaslon s osvjetljenjem
- Automatsko isključivanje
- Mjerni okvir „Debljina“: 0 do 40 mil (0 do 1000 µm)



72375L 124,50 EUR*

SW STAHL OKVIR ZA MONTAŽU PROZORA VOZILA, 100 KG

Aluminijski okvir za brzu i jednostavnu montažu i demontažu većih prozora vozila.

- S 4 pomične vakuumske čašice (Ø 150 mm), upozorenje u slučaju gubitka vakuuma
- Pokretne nožice za udobno skladištenje okvira
- Nosivost 100 kg (horizontalno)

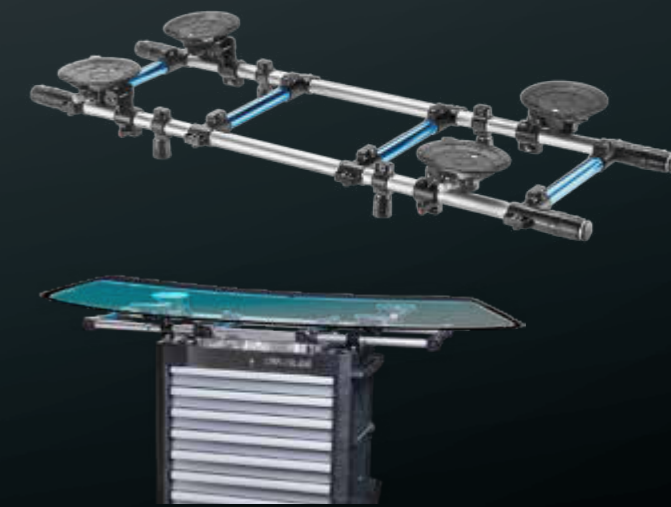

40017L 296,00 EUR*

SW STAHL SET NOSAČA STAKLA, 2 DJELNI

Za ugradnju i uklanjanje lijepljenih prozora ili za transport drugih proizvoda.

- Dvostruki usisni podizač: maks. sila dizanja cca. 85 kg
- Radno opterećenje cca. 42 kg
- Usisna posuda Ø120 mm
- Pokretne glave
- Zatezna traka: 5 m x 24 mm



40000L 35,50 EUR*

SW STAHL VAKUMSKI NOSAČ STAKLA, 42 KG

Za ugradnju i uklanjanje lijepljenih prozora ili za transport drugih proizvoda.

- Dvostruki usisni podizač: maks. sila dizanja cca. 85 kg
- Radno opterećenje cca. 42 kg
- Usisna posuda Ø120 mm
- Pokretne glave



400000L 9,70 EUR*

SW STAHL KOMPLET ZA POPRAVAK PLASTIKE

Za popravak pukotina ili sličnih oštećenja na plastičnim dijelovima kao što su branici, poklopci, ploče itd. (od 1 mm debljine).



23060L 177,50 EUR*

SW STAHL SET ZA UGRADNJU SENZORA ZA POMOĆ PRI PARKIRANJU, 18 DIJELNI

Za zamjenu neispravnih držača za parking senzore ili za bušenje rupa u nepripremljenim plastičnim odbojnicima

- Probojci: promjera 18,2 mm, 18,6 mm i 26,0 mm
- 2 igle za pričvršćivanje
- Optimizirano za VW, Audi, Seat i Škodu



23070L 414,50 EUR*

SW STAHL SET MONTAŽNIH KLIHOVA, 11 DIJELNI

Izrađen od plastike ojačane staklenim vlaknima
Za montažu i demontažu ukrasnih dijelova, plastičnih spojnice, leća retrovizora itd. bez oštećenja, čak i na teško dostupnim mjestima



94807L 15,80 EUR*

SW STAHL SET ALATA ZA TAPICIRUNG, 5 DIJELNI

Izrađen od posebne plastike visoke čvrstoće. 160 - 200 mm duljine



94890L 11,90 EUR*

SW STAHL STEZALJKE ZA POPRAVAK PLASTIKE, W-OBLIK, 100 KOMADA

Promjer žice 0,8 mm



23060L-2 13,20 EUR*

SW STAHL STEZALJKE ZA POPRAVAK PLASTIKE, U-OBLIK, 100 KOMADA

Promjer žice 0,8 mm



23060L-1 19,30 EUR*

SW STAHL ASORTIMAN KOPČI ZA PRIČVRŠĆIVANJE, MAZDA

Asortiman sadrži mnoge kopče za pričvršćivanje, na primjer, zaštitnih traka, ukrasnih traka, poklopaca itd.



S8024 22,50 EUR*

SW STAHL ASORTIMAN KOPČI ZA PRIČVRŠĆIVANJE, TESLA, 150 KOMADA

Asortiman sadrži mnoge kopče za pričvršćivanje, na primjer, zaštitnih traka, ukrasnih traka, poklopaca itd.



S8014 17,70 EUR*

SW STAHL ALAT ZA TAPICIRUNG

Univerzalno primjenjivo za panele vrata i druge spojnice za pričvršćivanje



94805L 8,20 EUR*

SW STAHL SET ŠPAHTLI, 4 DIJELNI

Plastika

- 50 mm
- 80 mm
- 100 mm
- 120 mm



91302L 2,30 EUR*

SW STAHL ASORTIMAN KOPČI ZA PRIČVRŠĆIVANJE, UNIVERZALNIH, 192 KOMADA

Asortiman sadrži mnoge kopče za pričvršćivanje, na primjer, zaštitnih traka, ukrasnih traka, poklopaca itd.



S8033 19,50 EUR*

SW STAHL ASORTIMAN KABELSKIH VEZICA 1200 KOMADA

- 2,5 x 100 mm, po 100 u crvenoj, žutoj, plavoj, zelenoj i bijeloj boji
- 3,6 x 150 mm, po 100 u crno-bijeloj boji
- 4,8 x 200 mm, po 100 u crvenoj, žutoj, plavoj, zelenoj i bijeloj boji



S8036 17,70 EUR*

SW STAHL SET ŠPAHTLI, 4 DIJELNI

- 50 mm
- 80 mm
- 100 mm
- 120 mm



91301L 3,00 EUR*

SW STAHL DŽEPNI PLINSKI PLAMENIK, DO 1300 °C

Idealno za brzo zagrijavanje, za termoskupljajuće cijevi, za lemljenje itd.

- Podesivi plamen
- Piezo paljenje
- Prekidač za uključivanje/isključivanje (s funkcijom zaključavanja)
- Radna temperatura do 800 °C



62065L 11,80 EUR*

SW STAHL ELEKTRIČNI PIŠTOLJ ZA LEMLJENJE

sa Schuko utikačem, 100 W, 220V, rasvjeta



62000SB 20,00 EUR*

SW STAHL KLIJEŠTA ZA PROBIJANJE I POSTAVLJANJE LIMA, 5 MM

S rotirajućom glavom, za odvajanje rubova limova i za bušenje rupa u limovima tijekom točkastog zavarivanja.

- Promjer rupe: 5 mm
- Dubina postavljanja: 13 mm
- Širina čeljusti: 22 mm
- Maks. Debljina lima: 1 mm



93000L 73,50 EUR*

SW STAHL LIST PILE, 32 ZUBA, 1 KOM

za upotrebu s ubodnim pilama s tijelom na komprimirani zrak, npr. od Pneutec, Ober, CP.

- Bi-metal



70632L 2,10 EUR*

SW STAHL SET REZAČA ZA TOČKASTE VAROVE, 3/8" + 5/16", 8 DIJELNI,

za bušenje svih točaka zavarivanja.

- 2 kompletna rezača
- 4 zamjenske krunice
- 2 za centriranje
- 1 kutni ključ

Prikladno za zavarene točke od 6 mm i 8 mm.



82510L 45,50 EUR*

SW STAHL ŽICA ZA LEMLJENJE, 40% SN

- HS10 na kolutu, promjera 2 mm
- 40% SN, 60% PB
- Flux ispunjen



100G

62010L 11,80 EUR*

250G

62011L 23,50 EUR*

SW STAHL KOSITAR ZA LEMLJENJE, 25% SN, 1000 G

- U trokutastim šipkama
- 11 x 11 x 11 mm
- Prema DIN EN 29453



62035L 50,90 EUR*

SW STAHL ZRAČNA UBODNA PILA, 235 MM

Za korištenje s listovima ubodne pile. Za piljenje različitih materijala kao što su metal, plastika, guma i drvo.

- Frekvencija hoda: 9.000 o/min
- Konstrukcijska duljina: 235 mm
- Težina: 770 g
- Maks. Kapacitet rezanja: 1,2 mm



40008L 106,50 EUR*

SW STAHL ZAKIVANJE ŠKARAMA, 500 MM

za aluminijske i čelične zakovice i zakivne matice, s mnogo dodataka, nezamjenjivi pri radu na nitovanim podizačima prozora



42760L 106,50 EUR*

SW STAHL VDE SET ALATA, 50 KOMADA

Sadrži sve važne alate koji omogućuju rad na električnim vozilima, vodovima pod naponom ili drugim električnim objektima. Sve komponente kompleta su certificirane prema standardu DIN EN 60900 VDE 0682-201:2013-04 i stoga su izolirane do 1.000 volti AC ili 1.500 volti DC.

Sadržaj:

- Izolirani odvijači u sljedećim veličinama:
- PH1, PH2, PH3, T20, T25, T30, 2,5 - 3 - 3,5 - 4 mm
- Izolirani 10 mm (3/8") Ulošci nasadnih ključeva u sljedećim veličinama: 6 - 7 - 8 - 9 - 10 - 11 - 12 - 13 - 14 - 15 - 16 - 17 - 18 - 19 - 20 - 21 - 22 mm
- Izolirani nastavci od 10 mm (3/8") u sljedećim veličinama: M8, M10, M12
- Izolirani nastavci od 10 mm (3/8") u sljedećim veličinama: 150 i 250 mm
- Nož za skidanje žice
- Izolirana kliješta za vodenu pumpu, 250 mm
- Izolirana iglasta kliješta, ravna, 200 mm
- Izolirana igla nosna kliješta, zakrivljena, 200 mm
- Izolirani rezači kabela, 200 mm
- Izolirana kombinirana kliješta, 180 mm
- Izolirani bočni rezači, 160 mm
- 10 izolacijskih kapica
- Izolirana čegrtaljka, 10 mm (3/8")



V1000 530,50 EUR*

SW STAHL POČETNI SET ZA E-MOBILNOST S, 27 KOMADA

S početnim setom za e-mobilnost S ispunjavate zahtjeve DGUV-a koji se odnose na rad na vozilima s visokonaponskim sustavima.

Sastoji se od:

Osobna zaštitna oprema

- Sigurnosne barijere
- Informacije i znakovi zabrane
- Ispitivači napona



V1100 566,50 EUR*

SW STAHL POČETNI SET ZA E-MOBILNOST L, 77 KOMADA

S početnim setom za e-mobilnost L ispunjavate zahtjeve DGUV-a koji se odnose na rad na vozilima s visokonaponskim sustavima.

Sadržaj:

- Osobna zaštitna oprema
- Sigurnosne barijere
- Informacije i znakovi zabrane
- Ispitivači napona
- Izolirani ručni alat



V1200 1.132,90 EUR*

NEW
PRODUCT

SW STAHL ENDOSKOP, SA ZAKRETNOM SONDOM,
Ø 3,9 MM

Tehnički detalji:

- Leća kamere Ø 3,9 mm
- Dužina sonde 1,5 m
- Sonda kuta savijanja 210°
- Kut gledanja kamere 80°
- Izvor svjetla 6 LED dioda u sondi
- Veličina zaslona 4,3"
- Vrsta baterije Li-ion baterija 2600 mAh
- Radna temperatura -10°C do +70°C



32285L 411,90 EUR*

SW STAHL DIGITALNI MULTIMETAR, 500 V, CAT II

Kompaktan i praktičan jednoređni LCD zaslon visokog kontrasta, okretni prekidač s 19 znamenki. Automatski prikaz preljeva i polariteta pouzdano vas upozorava i pomaže vam u izbjegavanju mogućih pogrešaka. Temperaturna sonda se može koristiti za mjerenje temperatura od -20°C do +120°C.



32230L 20,50 EUR*

SW STAHL DIGITALNI MULTIMETAR,
600 V, CAT II

Akustični ispitivač kontinuiteta, ispitivanje tranzistora, mjerenje kapaciteta i frekvencije, funkcija zadržavanja podataka, automatski odabir raspona.



32235L 67,50 EUR*

SW STAHL MULTITESTER, VOZILA, 6-24 V

za automobile i kamione, za ispitivanje sustava napajanja za automobile i kamione, 6 - 24 volta, prikladno, između ostalog, za:

- Provjeru termičkog prekidača
- Provjeru motora brisača ili pumpe za gorivo kada je ugrađena
- Provjeru kuka za prikolice
- Koristite kao tester dioda



32255L 76,50 EUR*

SW STAHL LED TESTER POLARITETA, 3-48 V

s LED zaslonom za +/- i funkcijom probijanja za izolirane kabele, 3 - 48 volti, kako bi se izbjegla oštećenja uzrokovana nepravilno polariziranim kabelima



31705SB 7,10 EUR*

SW STAHL SET MJERNIH KABELA, 92 KOMADA

Idealan dodatak našim multimetrima 32220L / 32230L i 32235L. Set uključuje gotove ispitne kablove, dužine cca 190 mm, u žutoj, crvenoj, crnoj i plavoj boji s različitim priključcima



32225L 272,50 EUR*

SW STAHL ISPITIVAČ NAPONA, 6-24V

- Sofit ispitivač napona, 6 - 24V
- Mjed, poniklan



32200L 4,00 EUR*

SW STAHL ISPITIVAČ BATERIJE

za brzu provjeru stanja automobilskih baterija.

- Prikladno za 12-V baterije
- Omogućuje test opterećenja od 10 sekundi sa 100 A > automatsko isključivanje nakon 10 sekundi
- Izravan prikaz kapaciteta na 3-znamenkastom LED zaslonu
- Maks. kapacitet baterije: 200 Ah / 1000 CCA
- Trostupanski prikaz stanja baterije: zeleno (u redu), žuto (slabo), crveno (zamijeniti)
- Ispitivanje sustava punjenja moguće je putem uključivanja trošila uz pokrenuti motor



34035L 47,50 EUR*

SW STAHL SET KLIJEŠTA ZA STEZANJE KABELSKIE
STOPICE, IZMJENJIVI NASTAVCI, 6 DIJELNA

sa zamjenjivim nastavcima, prisilnim zaključavanjem, 2-komponentna izolacija ručke.

- izolirane kabelske spojnice od 0,5 - 6,0 mm² (crvene, plave, žute)
- zatvorene, neizolirane kabelske spojnice od 0,5 - 10,0 mm
- otvorene, neizolirane kabelske spojnice od 0,5 - 6,0 mm, širine do 6,3 mm
- naglavci za žice sa i bez prstena 0,5 - 4,0 mm
- Obruči preko 4,0 mm



42585L 76,90 EUR*

SW STAHL TESTER BATERIJA S PRINTEROM, 12V / 24V

Aparat za ispitivanje baterija dizajniran je za mobilnu upotrebu. Za sustave od 12 volta i 24 volta, ispitivač provjerava status napunjenosti akumulatora, opterećenje akumulatora prilikom pokretanja motora, provodi produženi test opterećenja i provjerava električno punjenje generatora.

Mogu se provjeriti sljedeće vrste baterija:

- Olovna baterija (mokra baterija)
- VRLA baterija (Valve-Regulated Lead-Acid Battery)
- GEL/SLA baterija (zatvorena olovno kiselinska baterija)
- EFB baterija (Enhanced Flooded Battery)
- AGM baterija (Absorbent Glass Mat - baterija)

Softver i ispis mogu se ispisati na 14 različitih jezika.



32275L 296,00 EUR*

SW STAHL SET ALATA ZA OTKLJUČAVANJE, 23 KOMADA

- za otključavanje električnih utikača i konektora bez nanošenja štete
- za okrugle i ravne utične kontakte



32160L 133,90 EUR*

SW STAHL SET OKRUGLIH KONEKTORA

Omogućuje 125 vodootporne, profesionalne kontaktne veze.

- 125 okruglih utikača s izolacijskim omotačem
- 125 okrugli konektorski rukavci s izolacijskim omotačem



42591L 23,50 EUR*

DVOSTRUKA NAGRAĐENA KOLICA ZA ALAT

DESIGNED
IN GERMANY



reddot winner 2023



SW STAHL PROFESIONALNA RADIONIČKA KOLICA TT801, CRNA, BEZ OPREME

Moderna radionička kolica za profesionalnu upotrebu u svim automobilskim i industrijskim poduzećima. Sustav zaključavanja TWIN-Lock omogućuje odabir da li se samo jedna ili sve ladice mogu otvoriti u isto vrijeme.

- 8 ladica s jakim izvlačenjem vanjske vodilice
- Brzo zaključavanje s automatskim uvlačenjem na svakoj ladici
- Poklopac od nehrđajućeg čelika s reljefnim utorima i bočnom brtvom
- TWIN-Lock sustav zaključavanja
- S centralnim zaključavanjem
- Magnetski pretinci za pohranu
- Plastična zaštita rubova
- Uključuje rolu papira i držač spreja
- Dostupan je i drugi pribor



07101L 999,90 EUR*

SW STAHL PROFESIONALNA RADIONIČKA KOLICA TT801, PLAVA, BEZ OPREME

Moderna radionička kolica za profesionalnu upotrebu u svim automobilskim i industrijskim poduzećima. Sustav zaključavanja TWIN-Lock omogućuje odabir da li se samo jedna ili sve ladice mogu otvoriti u isto vrijeme.

- 8 ladica s jakim izvlačenjem vanjske vodilice
- Brzo zaključavanje s automatskim uvlačenjem na svakoj ladici
- Poklopac od nehrđajućeg čelika s reljefnim utorima i bočnom brtvom
- TWIN-Lock sustav zaključavanja
- S centralnim zaključavanjem
- Magnetski pretinci za pohranu
- Plastična zaštita rubova
- Uključuje rolu papira i držač spreja
- Dostupan je i drugi pribor



07100L 899,90 EUR*

SW STAHL PROFESIONALNA RADIONIČKA KOLICA TT802, CRNA, BEZ OPREME

Izuzetno široka i moderna radionička kolica za profesionalnu upotrebu u svim automobilskim i industrijskim poduzećima. Sustav zaključavanja TWIN-Lock omogućuje odabir da li se samo jedna ili sve ladice mogu otvoriti u isto vrijeme.

- 8 ladica s jakim izvlačenjem vanjske vodilice
- Brzo zaključavanje s automatskim uvlačenjem na svakoj ladici
- Poklopac od nehrđajućeg čelika s reljefnim utorima i bočnom brtvom
- TWIN-Lock sustav zaključavanja
- S centralnim zaključavanjem
- Magnetski pretinci za pohranu
- Plastična zaštita rubova
- Uključuje rolu papira i držač spreja
- Dostupan je i drugi pribor

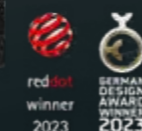

07111L 1.249,90 EUR*

SW STAHL PROFESIONALNA RADIONIČKA KOLICA TT802, PLAVA, BEZ OPREME

Izuzetno široka i moderna radionička kolica za profesionalnu upotrebu u svim automobilskim i industrijskim poduzećima. Sustav zaključavanja TWIN-Lock omogućuje odabir da li se samo jedna ili sve ladice mogu otvoriti u isto vrijeme.

- 8 ladica s jakim izvlačenjem vanjske vodilice
- Brzo zaključavanje s automatskim uvlačenjem na svakoj ladici
- Poklopac od nehrđajućeg čelika s reljefnim utorima i bočnom brtvom
- TWIN-Lock sustav zaključavanja
- S centralnim zaključavanjem
- Magnetski pretinci za pohranu
- Plastična zaštita rubova
- Uključuje rolu papira i držač spreja
- Dostupan je i drugi pribor



07110L 1.199,90 EUR*

SW STAHL PROFESIONALNA RADIONIČKA KOLICA TT801, OPREMLJENA, 213 KOMADA, 3 ULOŠKA

Moderna radionička kolica za profesionalnu upotrebu u svim automobilskim i industrijskim poduzećima. Sustav zaključavanja TWIN-Lock omogućuje odabir otvaranja samo jedne ili svih ladića u isto vrijeme. 3 ladice opremljene s ukupno 213 alata vrhunske kvalitete, pohranjenih u modulima od pjene 3/3 sustava.

- 8 ladića s tračnicama za izvlačenje za teške uvjete rada
- Brzo zaključavanje s automatskim uvlačenjem na svakoj ladici
- Poklopac od nehrđajućeg čelika s utisnutim utorima i bočnim brtvljenjem
- Kotači s gazištima od TPE osiguravaju nesmetan rad
- TWIN - Sustav zaključavanja brave
- Daljnje pojedinosti o kolicima za radionicu možete pronaći pod artiklom 07100L

Sadrži sljedeći opremljeni 3/3 sustav pjenasti moduli:

- Z3011-6 / Asortiman kolica za radionicu, odvijači i ključa, 25 komada
- Z3011-14 / Asortiman kolica za radionicu, nasadni ključ 1/4", 3/8", 1/2", s čegrtaljka, 144 komada
- Z3011-15 / asortiman kolica za radionicu, ključevi i opće. Ručni alat, 44 komada

213
KOMADA

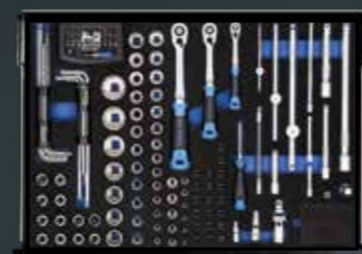
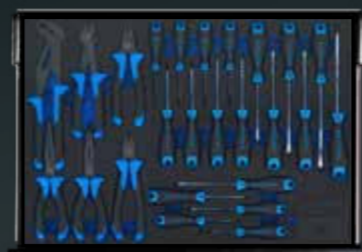

BLUE

BLACK

Z3116 1.639,90 EUR*

Z3117 1.739,90 EUR*

SW STAHL PROFESIONALNA RADIONIČKA KOLICA TT801, OPREMLJENA, 246 KOMADA, 4 ULOŠKA

Moderna radionička kolica za profesionalnu upotrebu u svim automobilskim i industrijskim poduzećima. Sustav zaključavanja TWIN-Lock omogućuje odabir otvaranja samo jedne ili svih ladića u isto vrijeme. 4 ladice opremljene s ukupno 246 alata vrhunske kvalitete, pohranjenih u modulima od pjene 3/3 sustava.

- 8 ladića s tračnicama za izvlačenje za teške uvjete rada
- Brzo zaključavanje s automatskim uvlačenjem na svakoj ladici
- Poklopac od nehrđajućeg čelika s utisnutim utorima i bočnim brtvljenjem
- Kotači s gazištima od TPE osiguravaju nesmetan rad
- TWIN - Sustav zaključavanja brave
- Daljnje pojedinosti o kolicima za radionicu možete pronaći pod artiklom 07100L

Sadrži sljedeći opremljeni 3/3 sustav pjenasti moduli:

- Z3011-4 / Raspon kolica za radionicu, odvijači i ključevi sa čegrtaljkom, 49 komada
- Z3011-6 / Raspon kolica za radionicu, odvijači i ključa, 25 komada
- Z3011-9 / Raspon kolica za radionicu, opći ručni alati, 28 komada
- Z3011-14 / Raspon kolica za radionicu, nasadni ključevi 1/4", 3/8", 1/2", s čegrtaljka, 144 komada

246
KOMADA

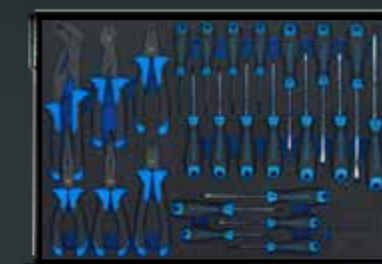
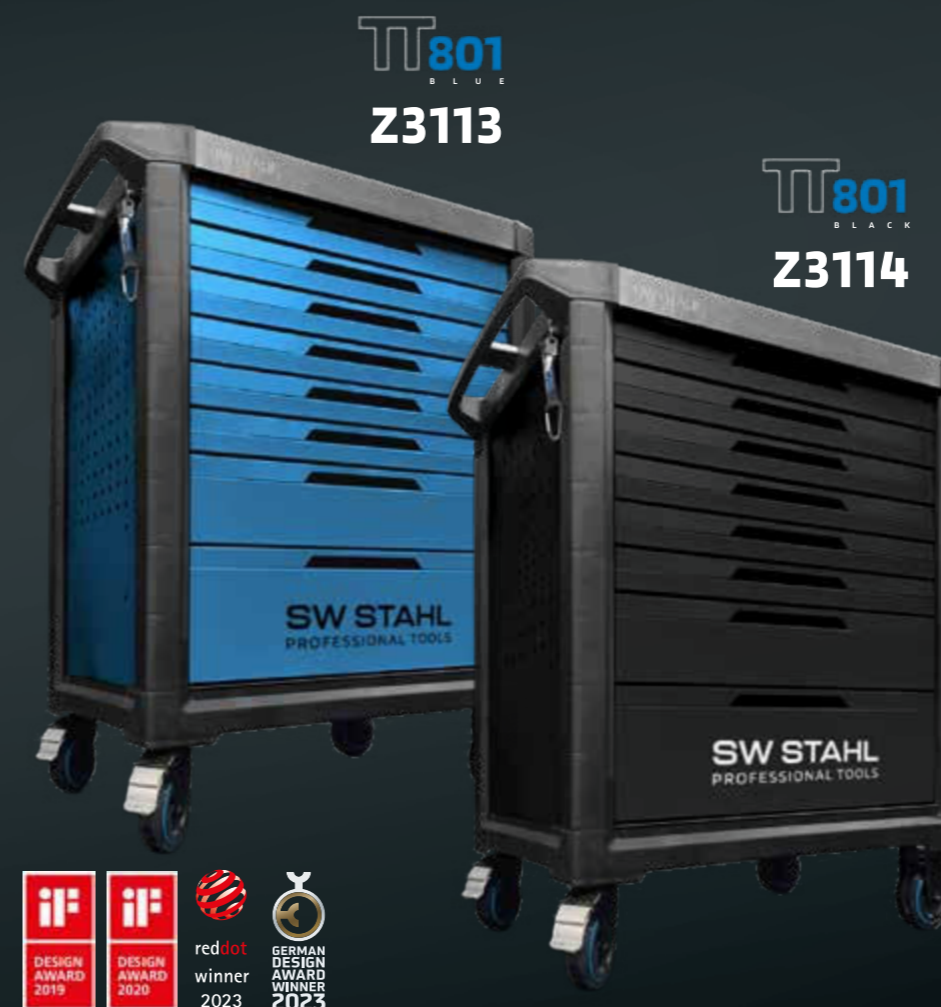

BLUE

BLACK

Z3113 1.869,90 EUR*

Z3114 1.969,90 EUR*

SW STAHL PROFESIONALNA RADIONIČKA KOLICA TT801, OPREMLJENA, 341 KOMADA, 5 UMETAKA

Moderna radionička kolica za profesionalnu upotrebu u svim automobilskim i industrijskim poduzećima. Sustav zaključavanja TWIN-Lock omogućuje odabir otvaranja samo jedne ili svih ladica u isto vrijeme. 5 ladica opremljenih s ukupno 341 alatom vrhunske kvalitete, pohranjenih u 3/3 sistemske module od pjene.

341
KOMADA

- 8 ladica s tračnicama za izvlačenje za teške uvjete
- Brzo zaključavanje s automatskim uvlačenjem na svakoj ladici
- Poklopac od nehrđajućeg čelika s utisnutim žljebovima i bočnim brtvljenjem
- Kotači s gazištima od TPE osiguravaju glatko kretanje
- Sustav zaključavanja TWIN-Lock
- Daljnje pojednosti o kolicima za radionicu možete pronaći pod artiklom 07100L

Sadrži sljedeće opremljene 3/3 sistemski pjenasti moduli:

- Z3011-1 / niz radioničkih kolica, nasadni ključevi 1/4", 3/8", 1/2", s čegrtaljka, 167 komada
- Z3011-4 / asortiman kolica za radionicu, ključevi i ključevi sa čegrtaljkom, 49 komada
- Z3011-6 / asortiman kolica za radionicu, odvijači i klijesta, 25 komada
- Z3011-9 / asortiman kolica za radionicu, opći ručni alati, 28 komada
- Z3011-11 / Asortiman kolica za radionicu, nasadni ključ 1/2", 72 komada

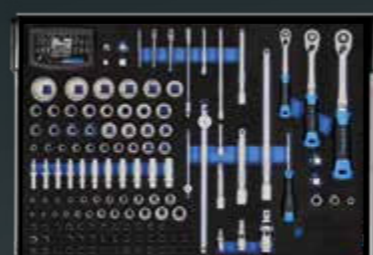
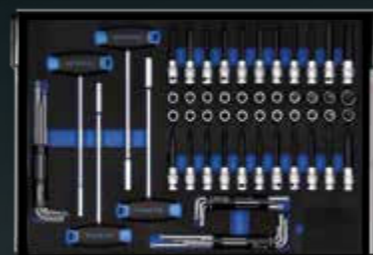

TT801
BLUE
Z3110

TT801
BLACK
Z3111



BLUE

BLACK

Z3110 2.419,90 EUR*

Z3111 2.519,90 EUR*

SW STAHL PROFESIONALNA RADIONIČKA KOLICA TT802, OPREMLJENA, 304 KOMADA, 3 ULOŠKA

Izuzetno široka i moderna radionička kolica za profesionalnu upotrebu u svim automobilskim i industrijskim poduzećima. Sustav zaključavanja TWIN-Lock omogućuje odabir otvaranja samo jedne ili svih ladica u isto vrijeme. 3 ladice opremljene s ukupno 304 alata vrhunske kvalitete, pohranjenih u modulima od pjene sustava 4/3.

- 8 ladica s tračnicama za izvlačenje za teške uvjete rada
- Brzo zaključavanje s automatskim uvlačenjem na svakoj ladici
- Poklopac od nehrđajućeg čelika s utisnutim utorima i bočnim brtvljenjem
- Kotači s gazištima od TPE osiguravaju nesmetan rad
- TWIN - Sustav zaključavanja brave
- Daljnje pojednosti o kolicima za radionicu možete pronaći pod artiklom 07110L

Sadrži sljedeći opremljeni 4/3 sustav moduli od pjene:

- Z3011-3 / niz radioničkih kolica, nasadni ključevi 1/4", 3/8", 1/2", s čegrtaljka, 203 komada
- Z3011-5 / Asortiman kolica za radionicu, ključevi i čegrtaljke, 57 komada
- Z3011-8 / Asortiman kolica za radionicu, odvijači i klijesta, 44 komada

TT802
BLUE
Z3208

TT802
BLACK
Z3209

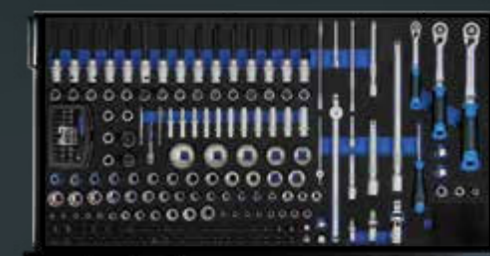

BLUE

BLACK

Z3208 2.129,90 EUR*

Z3209 2.229,90 EUR*

SW STAHL PROFESIONALNA RADIONIČKA KOLICA TT802, OPREMLJENA, 338 KOMADA, 4 ULOŠKA

Izuzetno široka i moderna radionička kolica za profesionalnu upotrebu u svim automobilskim i industrijskim poduzećima. Sustav zaključavanja TWIN-Lock omogućuje odabir otvaranja samo jedne ili svih ladica u isto vrijeme. 4 ladice opremljene s ukupno 338 alata vrhunske kvalitete, pohranjenih u modulima od pjene sustava 4/3.

- 8 ladica s tračnicama za izvlačenje za teške uvjete rada
- Brzo zaključavanje s automatskim uvlačenjem na svakoj ladici
- Poklopac od nehrđajućeg čelika s utisnutim utorima i bočnim brtvljenjem
- Kotači s gazištima od TPE osiguravaju nesmetan rad
- TWIN - Sustav zaključavanja brave
- Daljnje pojednosti o kolicima za radionicu možete pronaći pod artiklom 07110L

Sadrži sljedeći opremljeni 4/3 sustav moduli od pjene:

Z3011-3 / niz radioničkih kolica, nasadni ključevi 1/4", 3/8", 1/2", s čegrtaljkama, 203 komada

■ Z3011-5 / serija kolica za radionicu, ključevi i ključevi sa čegrtaljkom, 57 komada

■ Z3011-8 / serija kolica za radionicu, odvijači i kliješta, 44 komada

■ Z3011-10 / radionica kolica, opći ručni alati, 34 komada

338
KOMADA

TT802
BLUE
Z3211

TT802
BLACK
Z3212

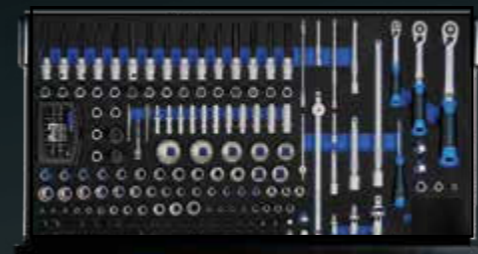

BLUE
Z3211 2.449,90 EUR*

BLACK
Z3212 2.549,90 EUR*

SW STAHL PROFESIONALNA RADIONIČKA KOLICA TT802, OPREMLJENA, 434 KOMADA, 5 UMETAKA

Izuzetno široka i moderna radionička kolica za profesionalnu upotrebu u svim automobilskim i industrijskim poduzećima. Sustav zaključavanja TWIN-Lock omogućuje odabir otvaranja samo jedne ili svih ladica u isto vrijeme. 5 ladica opremljenih s ukupno 434 alata vrhunske kvalitete, pohranjenih u module od pjene sustava 4/3.

- 8 ladica s tračnicama za izvlačenje za teške uvjete
- Brzo zaključavanje s automatskim uvlačenjem na svakoj ladici
- Poklopac od nehrđajućeg čelika s utisnutim žljebovima i bočnim brtvljenjem
- Kotači s gazištima od TPE osiguravaju glatko kretanje
- Sustav zaključavanja TWIN-Lock
- Daljnje pojednosti o kolicima za radionicu možete pronaći pod artiklom 07110L

Sadrži sljedeće opremljene 4/3 sistemski pjenasti moduli:

■ Z3011-5 / Raspon kolica za radionicu, odvijači i ključevi sa čegrtaljkom, 57 komada

■ Z3011-8 / Raspon kolica za radionicu, odvijači i kliješta, 44 komada

■ Z3011-10 / asortiman kolica za radionicu, opći ručni alati, 34 komada

■ Z3011-12 / asortiman kolica za radionicu, nasadni ključ 1/2", s čegrtaljkom, 95 komada

■ Z3011-13 / asortiman kolica za radionicu, nasadni ključ 1/4", 3/8", sa čegrtaljkama, 204 komada

434
KOMADA

TT802
BLUE
Z3200

TT802
BLACK
Z3201

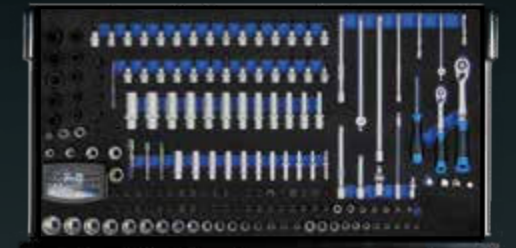

BLUE
Z3200 3.079,90 EUR*

BLACK
Z3201 3.179,90 EUR*

SW STAHL PROFESIONALNA RADIONIČKA KOLICA TT802, CRNA, OPREMA ZA GOSPODARSKA VOZILA,
472 KOMADA, 7 UMETAKA

Izuzetno široka i moderna radionička kolica za profesionalnu upotrebu u svim automobilskim i industrijskim poduzećima. Sustav zaključavanja TWIN-Lock omogućuje odabir otvaranja samo jedne ili svih ladica u isto vrijeme. 7 ladica opremljenih s ukupno 472 alata vrhunske kvalitete, pohranjenih u modulima od pjene sustava 4/3.

- 8 ladica s izdržljivim vodilicama za izvlačenje
- Brzo zaključavanje s automatskim uvlačenjem na svakoj ladici
- Poklopac od nehrđajućeg čelika s utisnutim utorima i bočnom brtvom
- Kotači s gazištima od TPE osiguravaju glatko kretanje
- TWIN-Lock sustav zaključavanja
- Magnetski pretinci za pohranu
- Plastična zaštita rubova
- Uključuje rolu papira i držač spreja
- Može se središnje zaključati
- Daljnje pojednosti o kolicima za radionicu možete pronaći pod artiklom 07111L

Uključuje sljedeće napunjene module i alate pjene sustava 4/3:

- Z3011-5 / ključevi i čegrtaljke, 57 komada
- Z3011-8 / odvijači i kliješta, 44 komada
- Z3011-12 / nasadni ključ 1/2", s čegrtaljkom, 95 komada
- Z3011-13 / nasadni ključ 1/4", 3/8", sa čegrtaljkama, 204 komada
- Z3011-16 / ručni alati, 26 komada
- Z3011-17 / nasadni ključ sa čegrtaljkom, 3/4", 40 komada
- Z3011-18 / kombinirani ključ, ekstra dugačak, 6 komada

472
KOMADA



TT802
BLACK
Z3206



Z3206 3.999,90 EUR*



SW STAHL RADIONIČKA KOLICA TT401, CRNA,
S ALATOM, 207 KOM

NEW
PRODUCT

Kolica za radionicu sa 7 ladica, opis pogledajte u artiklu 07140L „Radnički set“ - 3 ladice opremljene s ukupno 207 alata vrhunske kvalitete, pohranjenih u modulima od pjene. Sadrži sljedeće sastavljene module:

- Z3010-1 - Nasadni ključ, 171 komad
- Z3010-2 - Ključ, 24 komada
- Z3010-7 - Kliješta i odvijači, 12 komada

TT400

207
KOMADA



DESIGNED
IN GERMANY

Z4003 649,90 EUR*

SW STAHL RADIONIČKA KOLICA TT401, CRNA,
S ALATOM, 347 KOM

NEW
PRODUCT

Kolica za radionicu sa 7 ladica, opis pogledajte u artiklu 07140L „Radnički set“ - 5 ladica opremljenih s ukupno 347 alata vrhunske kvalitete, pohranjenih u modulima od pjene. Sadrži sljedeće sastavljene module:

- Z3010-1 - Nasadni ključ, 171 komad
- Z3010-2 - Ključ, 24 komada
- Z3010-7 - Kliješta i odvijači, 12 komada
- Z3010-4 - Bitovi odvijača, 102 komada
- Z3010-5 - Obrada lima, 38 komada

TT400

347
KOMADA



DESIGNED
IN GERMANY

Z4005 799,90 EUR*

SW STAHL RADIONIČKA KOLICA TT401,
CRNA, PRAZNA

NEW
PRODUCT

Kolica za radionicu - prazna, sa 7 ladica

- Puno izvlačenje ladica, kuglični ležajevi
- Brzo zaključavanje svake ladice
- Može se središnje zaključati
- Moguće je više izvlačenja
- Plastična zaštita rubova
- 2 okretna kotačića

Dimenzije unutarnje ladice:

- Širina: 530 mm
- Dubina: 400 mm
- Visina 1. - 5. ladice: 70 mm
- Visina 6. - 7. ladice: 145 mm

TT400



DESIGNED
IN GERMANY

07140L 419,90 EUR*

SW STAHL RADIONIČKA KOLICA, OPREMLJENA, 207 KOM

Kolica za radionicu sa 7 ladica

„Radnički set“ - 3 ladice opremljene s ukupno 207 alata vrhunske kvalitete, pohranjenih u modulima od pjene



Z3703 549,90 EUR*

SW STAHL RADIONIČKA KOLICA, OPREMLJENA, 347 KOM

Kolica za radionicu sa 7 ladica.

„Radnički set“ - 5 ladica opremljenih s ukupno 347 alata vrhunske kvalitete, pohranjenih u pjeni moduli.



Z3705 699,90 EUR*

SW STAHL RADIONIČKA KOLICA, NASADNI KLJUČEVI 1/4", 3/8", SA ČEGRTALJKAMA, 204 KOMADA

- Utičnice, produžeci i čegrtaljke u 1/4" i 3/8"
- Opremljeno s 204 alata
- Umetak od pjene SW čeličnog sustava, veličina 4/3
- Za ladice od 760 x 400 mm

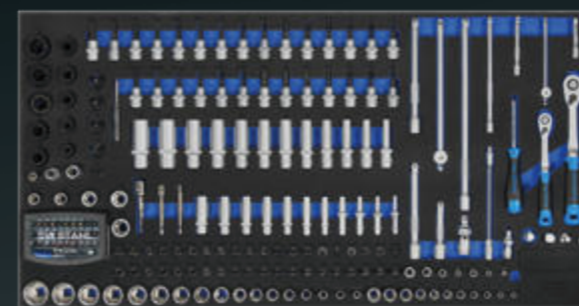

Z3011-13 587,00 EUR*

SW STAHL ASORTIMAN KOLICA ZA RADIONICU, NASADNI KLJUČ 1/2", SA ČEGRTALJKOM, 95 KOMADA

- Utičnice, nastavci i čegrtaljka u 1/2"
- Opremljeno sa 95 alata
- SW čelični umetak od pjene, veličina 4/3
- Za ladice dimenzija 760 x 400 mm



Z3011-12 587,00 EUR*

SW STAHL ASORTIMAN KOLICA ZA RADIONICU, OPĆI RUČNI ALAT, 34 KOMADA

- Zidni čekić, ravna dlijeta, središnji izbijajući, izbijajući iglama
- Mjeri za oštrice, savitljivi odvijači, turpije
- Magnetski podizači, četke za kočione čeljusti, umeci za svjeće
- Umetci za matice kotača, noževi, čeljusti, metar
- Opremljen s 34 alata
- SW čelični umetak od pjene, veličina 4/3
- Za ladice od 760 x 400 mm



Z3011-10 421,00 EUR*

SW STAHL RADIONIČKA KOLICA, NASADNI KLJUČEVI 1/4", 3/8", 1/2", SA ČEGRTALJKAMA, 203 KOMADA

- Utičnice, produžeci i čegrtaljke u 1/4", 3/8" i 1/2"
- Opremljeno s 203 alata
- SW čelični umetak od pjene, Veličina 4/3
- Za ladice dimenzija 760 x 400 mm

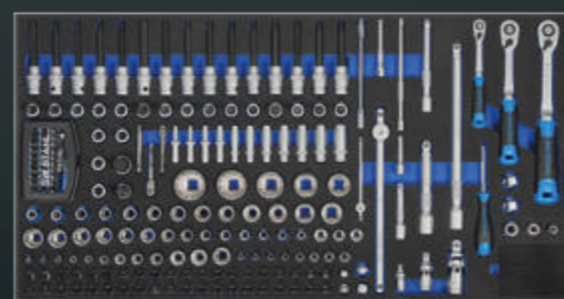

Z3011-3 549,90 EUR*

SW STAHL ASORTIMAN KOLICA ZA RADIONICU, KLJUČEVI ZA VIJKE I ČEGRTALJKE, 57 KOMADA

- Složeni ključ, koljenasti dvostruki prstenasti ključ
- Promjenjivi kombinirani ključ s čegrtaljkom
- Dvostruki prstenasti ključ, adapter za ključ s čegrtaljkom
- Opremljen s 57 alata
- SW STAHL sistemski umetak od pjene, veličina 4/3
- Za ladice 760 x 400 mm

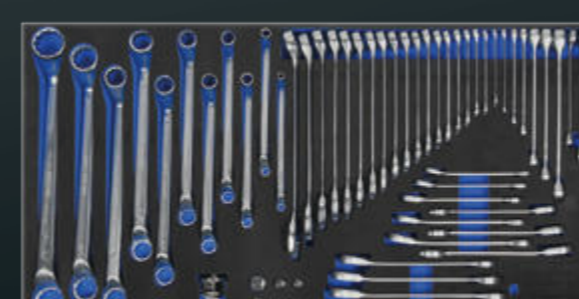

Z3011-5 402,50 EUR*

SW STAHL ASORTIMAN KOLICA ZA RADIONICU, ODVIJAČI I KLIJEŠTA 44 KOMADA

- 6 klješta, 19 odvijača
- Kutni ključ s nasadnim šesterokutom i T-profilom
- Nasadni ključ s T-ručkom, šesterokutni, 8 i 10 mm
- Opremljen s 44 alata
- SW čelični umetak od pjene, veličina 4/3
- Za ladice 760 x 400 mm



Z3011-8 314,00 EUR*

SW ASORTIMAN KOLICA ZA RADIONICU, NASADNI KLJUČ SA ČEGRTALJKOM 3/4", 40 KOMADA

- Umetak od pjene SW čeličnog sustava, veličina 4/3
- Za ladice dimenzija 760 x 400 mm
- 2-komponentni umetak od meke pjene
- Opremljen sa 40 alata
- Za detalje pogledajte popis dijelova
- IMPACT šesterokutni umetci 19, 21, 22, 23, 24, 26, 27, 29, 30, 32, 35, 36, 38, 41, 46, 50 mm
- Umetci s dvanaest točaka 19, 21, 22, 23, 24, 26, 27, 30, 32, 34, 36, 38, 41, 46, 48, 50 mm
- IMPACT kardanski zglob
- IMPACT produžeci 100 mm i 250 mm
- Nastavci 100, 200 i 400 mm
- Klizna ručka 450 mm

Sadržaj:
■ Reverzibilna čegrtaljka s navrtnom osovinom, 500 mm



Z3011-17 875,50 EUR*

SW RADIONIČKA KOLICA, KOMBINIRANI KLJUČ, EKSTRA DUGI, 6 KOMADA

- Umetak od pjene SW čeličnog sustava, veličina 4/3
- Za ladice dimenzija 760 x 400 mm
- 2-komponentni umetak od meke pjene
- Opremljen sa 6 alata
- Za detalje pogledajte popis dijelova
- Sadržaj:
■ Složeni ključ u sljedećim veličinama i duljinama:
■ Š 34 x 440 mm
■ Š 36 x 445 mm
■ Š 38 x 470 mm
■ Š 41 x 495 mm
■ Š 46 x 540 mm
■ SW 50 x 600 mm



Z3011-18 360,50 EUR*

SW ASORTIMAN KOLICA ZA RADIONICU, ODVIJAČI I KLIJEŠTA 25 KOMADA

- Kliješta i odvijači
- Opremljen s 25 alata
- SW čelični umetak od pjene, veličina 3/3
- Za ladice dimenzija 570 x 400 mm



Z3011-6 257,50 EUR*

SW ASORTIMAN KOLICA ZA RADIONICU, OPĆI RUČNI ALAT, 28 KOMADA

- Zidni čekić, ravna dlijeta, središnji izbijači, izbijači iglama
- Mjeri za oštrice, savitljivi odvijači, turpije
- Magnetski podizači, četke za kočione čeljusti, umeci za svječice
- Umetci za matice kotača, noževi, čeljusti, metar
- Opremljen s 28 alata
- SW čelični umetak od pjene, veličina 3/3
- Za ladice od 570 x 400 mm

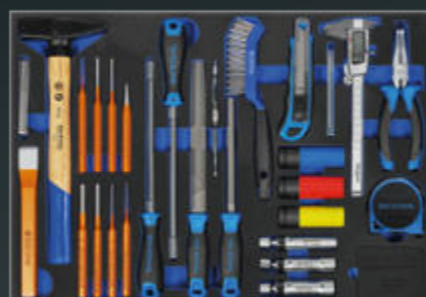

Z3011-9 278,00 EUR*

SW ASORTIMAN RADIONIČKIH KOLICA, KLJUČEVA I OPĆENITO. RUČNI ALAT, 44 KOMADA

- Kombinirani okasti ključevi, dvostruki okasti ključevi, nasadni ključevi s T-ručicom
- Bravarski čekić, ravna dlijeta, središnji izbijači
- Izbijači, teleskopski magnetski podizači
- Opremljen s 44 alata
- SW čelični umetak od pjene, veličina 3/3
- Za ladice s 570 x 400 mm



Z3011-15 205,90 EUR*

SW ASORTIMAN KOLICA ZA RADIONICU, KLJUČEVI I ČEGRTALJKE, 49 KOMADA

- 19 viljuškasto-okastih ključeva, 6 mm - 27 mm
- 8 dvostrukih viljuškasto-okastih ključeva, ofset, 6 mm x 7 mm - 20 mm x 22 mm
- 12 kombiniranih čegrtaljki ključevi, reverzibilni, 8 mm - 19 mm
- 10 kombiniranih ključeva, ekstra kratkih, 10 mm - 19 mm
- Opremljen s 49 alata
- Pjena od SW čelika umetak, veličina 3/3
- Za ladice dimenzija 570 x 400 mm



Z3011-4 330,50 EUR*

SW ASORTIMAN KOLICA ZA RADIONICU, NASADNI KLJUČEVI 1/4", 3/8", 1/2", SA ČEGRTALJKAMA, 167 KOMADA

- Utičnice, produžeci i čegrtaljke u 1/4", 3/8" i 1/2"
- Opremljen sa 167 alata
- SW čelični umetak od pjene, veličina 3/3
- Za ladice dimenzija 570 x 400 mm

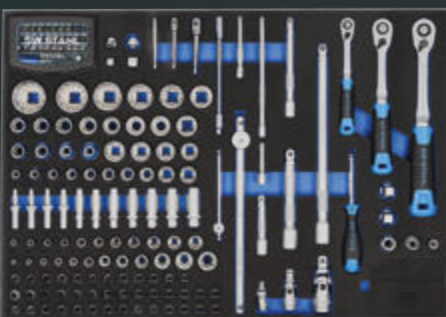

Z3011-1 494,50 EUR*

SW ASORTIMAN KOLICA ZA RADIONICU, NASADNI KLJUČ 1/2", 72 KOMADA

- Umetci za nasadni ključ 1/2"
- Kutni ključ i nasadni ključ s T-ručicom
- Opremljen sa 72 alata
- Pjena od SW čeličnog sustava umetak, veličina 3/3
- Za ladice od 570 x 400 mm

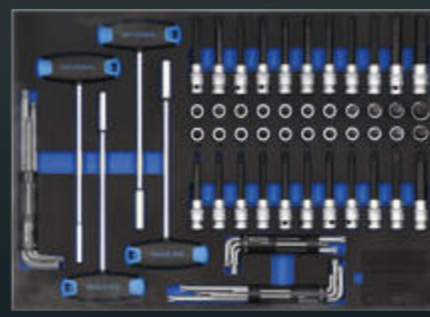

Z3011-11 430,50 EUR*

SW SET UDARNIH NASADNIH KLJUČEVA ZA UMETAK MODULA, 21 KOMAD

- za Maxi radionička kolica. U fiksnom prikladnom umetku otpornom na benzin i otapala
- Set nasadnih ključeva 20 mm (3/4"), Impact:
- Reverzibilna čegrtaljka s navrtnom osovinom 500 mm
 - Šesterokutni umetci 19, 21, 22, 23, 24, 26, 27, 29, 30, 32, 35, 36, 38, 41, 46, 50
 - Univerzalni
 - Produžeci 100 mm i 250 mm
 - Klizna ručka 450 mm



Z3000-18 405,50 EUR*

SW ASORTIMAN KOLICA ZA RADIONICU, NASADNI KLJUČEVI 1/4", 3/8", 1/2", SA ČEGRTALJKAMA, 144 KOMADA

- Utičnice, produžeci i čegrtaljke u 1/4", 3/8" i 1/2"
- Opremljen sa 144 alata
- SW čelični umetak od pjene, veličina 3/3
- Za ladice dimenzija 570 x 400 mm

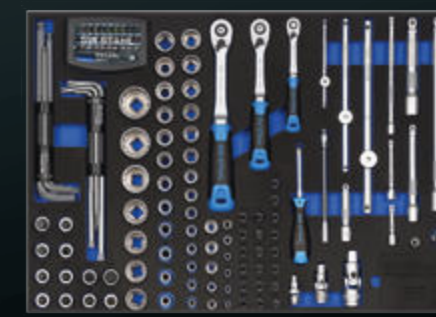

Z3011-14 402,50 EUR*

SW STAHL DRŽAČ ŠKRIPCA ZA RADIONIČKA KOLICA TT801 I TT802

Prikladno za radionička kolica 07100L, 07101L, 07110L i 07111L



07130L 87,50 EUR*

SW STAHL KOFER S ALATOM, 108 DIJELNI

S tri izvlačenja i pretincem s poklopcem, na zaključavanje, centralno zaključavanje ladica kada je poklopac zatvoren. Siguran transport zahvaljujući ručki i čvrstim bočnim ručkama za nošenje. Opremljen s 3 modula alata i 108 alata profesionalne kvalitete.



06816L 407,00 EUR*

SW STAHL TORBA ZA ALAT "MULTIBAG XL"

- 36 litara kapaciteta, 25 kg težine punjenja
- 32 mogućnosti skladištenja i pričvršćivanja
- S remenom za nošenje preko ramena, podstavom za rame i zaštitnom navlakom koja se može skinuti



07025L 61,90 EUR*

SW STAHL DRŽAČ ZA PRIJENOSNO RAČUNALO

Za sva uobičajena prijenosna računala i tablete, uključujući držač zaslona.

- Gumirane kontaktne površine
- Bočno stezanje za čvrsto držanje
- Podesiv u svim osima
- Nije potreban osnovni nosač, samo ga priključite
- Brzo prebacivanje između prijenosnog računala i držača zaslona
- Prikladno u kombinaciji s 085009 za radioničku opremu TB8000



07124L 82,50 EUR*

SW STAHL ASORTIMAN ALATA, SA KUTIJOM ZA ALAT, 51 KOM

uklj. Kutija za alat 06802L (530 x 200 x 200 mm), opremljena sljedećim alatima.

- 8 vijluškastih ključeva, CV čelik, DIN od 6 - 22 mm
- 8 dvostrukih okastih ključeva, CV -čelik, DIN od 6 - 22 mm
- Kombinirana klješta, kromirana, izolirana
- Bočna rezača, kromirana, izolirana
- Klješta za rubove, kovana, crna, polirana oštrica
- Klješta za pumpu za vodu s ručkom za provlačenje, CV čelik
- Trokutasti šuplji strugač, ravno dljetlo, križno dljetlo, središnji bušilac
- Ključevi nasadni s 8 kuglica, ekstra dugi, krom-vanadij, 2 - 10 mm
- Židni čekić 500 g
- Sklopivi ravnalo
- 6 pinova bušilice 2 - 8 mm
- Poluga za montažu
- 6 šesterokutnih odvijača s drvenom ručkom
- Žičana četka, 3 reda
- Promjer ventila 0,05 - 1,00 mm, 13 komada
- Probna lampa od mesinga



Z2200 205,90 EUR*

SW STAHL KUTIJA ZA ALAT NA RASKLAPANJE, 530 MM

Čelični lim, obojen hammertone plavom bojom, svaki iz 5 dijelova, na izvlačenje



06802L 41,00 EUR*

SW STAHL LED RUČNA LAMPA, 1000 LUMENA

Prijenosna ručna svjetiljka u COB tehnologiji gotovo je neuništiva zahvaljujući upotrebi metalnog kućišta s polikarbonatnim poklopcem. Otporan je na prskanje i sjaji posebno jako s 1000 lumena. Integrirana litij-ionska baterija osigurava dovoljno energije za dug radni dan te je dugotrajna i ekološki prihvatljiva zahvaljujući najnovijoj tehnologiji.

- S radom rasvjete u nuždi nekoliko sati
- Nesalomljiv s visine do 2 metra
- Zaštićeno od prskanja vode, IP54
- Stanica za punjenje s mogućnošću zidne montaže
- USB kabel za punjenje s AC/DC adapterom
- 2 neodimijiska magneta na sklopivom nosaču svjetiljke



S9790 51,50 EUR*

SW STAHL LED RADIONIČKA SVIJETILJKA

Praktična, bežična radionička svjetiljka za popravke i održavanje.

- 60 supersvijetlih i štedljivih svjetlećih dioda
- Površinski reflektor (51 LED) i reflektor (9 LED) u jednom
- Magnetski držač i rotirajuća kuka za vješanje za fleksibilne radne položaje
- Integrirana baterija s 4 sata osvjetljenja vrijeme
- Uklj. Adapter od 230 V i priključak za upaljač od 12 V



S9725 21,00 EUR*

SW STAHL LED SVIJETILJKA NAGLAVNA, 2W COB

- Snažno svjetlo bez treperenja zahvaljujući COB LED-u od 2 W
- Nisko stvaranje topline i ravnomjerna raspodjela svjetlosti
- Dimenzije pribl. 100 x 50 x 40 mm
- 2 razine podesive rasvjete
- Optimalno pristajanje zahvaljujući podesivoj elastičnoj traci
- Može se koristiti ispod šešira, kacige ili drugog pokrivala za glavu
- Svjetlosni tok 100 Lm (razina 1) ili 180 Lm (razina 2)
- Integrirana Li-Ion baterija od 3,7 V / 1800 m Ah
- Uklj. USB kabel za punjenje s adapterom za utičnicu



S9716 15,50 EUR*

SW STAHL LED LAMPA ZA INSPEKCIJU, 550 LUMENA

Ergonomski oblikovana LED lampica za inspekciju u SMD tehnologiji vaš je pouzdan suputnik tijekom dana. Upotreba visokokvalitetnih materijala kao što su aluminij i polikarbonat čine svjetlo gotovo neuništivim i korisniku pružaju sigurnost pri korištenju.

- Otporno na udarce s visine do 3 metra
- Zaštićeno od prskanja vode, IP54
- USB kabel za punjenje s AC/DC adapterom
- Kuka za spajanje s neodimijiskim magnetima



S9791 35,90 EUR*

SW STAHL LED MINI ĐEPNA SVIJETILJKA

Idealno za preglede vozila, servisne savjete o vozilu ili popravke u skućenim prostorima.

- 6 super svijetlih LED dioda
- Džepna kopča za kaput ili džep na prsima
- Vodoodporna



S9730 8,50 EUR*

SW STAHL OGLEDALO ZA INSPEKCIJU, TELESKOPSKO

- S kopčom za džep kaputa
- S dvostrukim spojem
- Proširivo do 476 mm
- 30 mm promjer ogledala



30012SB 5,80 EUR*

SW STAHL INSPEKCIJSKO LED OGLEDALO, PRODULJIVO

Idealno za vizualne preglede ispod vozila u slučaju gubitka ulja, korozije (npr. hrđe) itd.

- S teleskopskom ručkom podešivom od 270 do 880 mm
- Dimenzije zrcala 41 x 62 mm
- Podešiv kut zrcala



30017SB 9,40 EUR*

SW STAHL MAGNETNI PODIZAČ, 500 G

- fleksibilan
- Promjer magneta: 6 mm



30015L 7,10 EUR*

SW STAHL TELESKOPSKI MAGNETNI PODIZAČ, 150-670 MM

sa kopčom za džep, vrhom za čišćenje i podešavanje mlaznica za pranje vjetrobrana

- Proširivo od 150 - 670 mm
- Promjer glave 7,5 mm
- do 200 g



30003L 5,20 EUR*

SW STAHL STALAK ZA MOTOR, 570 KG

Moguće je okretati se za 360° i zaključati u 8 položaja.

- Valjci s kugličnim ležajevima
- 4 točke pričvršćivanja podešive su po kutu i udaljenosti
- Okretna ploča za pričvršćivanje



20302L 132,50 EUR*

SW STAHL DIZALICA ZA PRIJENOS, 500 KG

za ugradnju i skidanje mjenjača, motora, kvačila

- 4 okretna kotača s kugličnim ležajevima
- Brzo podizanje s hidrauličnom nožnom pumpom
- Klipnjača : Ø 30 mm
- Nosivost 500 kg



20309L 205,90 EUR*

SW STAHL MOTORNI MOST, 500 KG

Sigurnost pri radu na remenima, zupčanicima itd.

- izrađen od čvrste četvrtaste cijevi
- središnja izdužena rupa (700 mm) za kuke za montažu motora
- Kuka za držanje s navojnim šipkama od 20 mm
- s gumenim štitnicima za zaštitu bokobrana
- Duljina lanca 900 mm
- može se montirati od 750 do 1450 mm



20305L 102,90 EUR*

SW STAHL RADIONIČKA DIZALICA, 1000 KG

Univerzalna radionička dizalica za težine do 1000 kg. Krak izvlakača podešiv je po dužini i ima lanac sa sigurnosnim kukama. 2 pomična valjka za upravljanje daju maksimalnu fleksibilnost i pod opterećenjem. Skladištenje koje štedi prostor zahvaljujući nogama koje se mogu preklopiti. Tehnički podaci:

- Maks. nosivost: 250 - 1000 kg
- Maks. duljina podiznog kraka: 902 - 1169 mm
- Maks. visina podizanja: 2019 - 2248 mm

Ostale veličine i informacije pronaći ćete na našoj web-stranici www.tool-is.com / www.swstahl.de.



20310L 424,50 EUR*

SW STAHL DIZALICA ZA KOLICA, 2 T

- Nosivost: 2000 kg
- Visina dizanja 135 - 340 mm
- Uklj. Okretni kotačići i sigurnosni ventil



20700L 56,50 EUR*

SW STAHL POSTOLJE ZA RANŽIRANJE, KOTAČI DO 380 MM, 2 KOMADA

Za manevriranje vozila u skućenom prostoru ili za vozila koja mogu biti gurnuta samo nesrećom ili oštećenjem motora.

- 4 metalna okretna kotača s kugličnim ležajevima po šalici - dijametar 88 mm
- Nosivost po postolju 450 kg



20724L 84,50 EUR*

SW STAHL HIDRAULIČNA KROKODIL DIZALICA, SA NOŽNOM PEDALOM, 2.25T

- Nosivost: 2250 kg
- Visina dizanja: 140 - 490 mm
- S brzim podizanjem nogom
- Zaštita graničnika na klipnjači
- Čelični kotači



20819L 154,50 EUR*

SW STAHL HIDRAULIČNA KROKODIL DIZALICA, SA NOŽNOM PEDALOM, 2.5T

- Nosivost: 2500 kg
- Nizak profil - mali razmak od tla
- Visina dizanja: 75 - 505 mm
- Hidraulička mehanika s dva klipa
- Brzo podizanje - potreban je mali napor
- S brzim podizanjem nogu
- Uklj. Gumeni jastučić na potpornoj površini
- Zaštita graničnika na klipnjači
- Čelični kotači



20823L 201,50 EUR*

SW STAHL STALAK ZA DIZALICE, 2 T, 1 PAR

s jednom rukom, četiri noge
Visina od 265 mm do 420 mm



20455L 37,00 EUR*

SW STAHL STALAK ZA DIZALICE, 3 T, 1 PAR

s jednom rukom, četiri noge
Visina od 265 mm do 420 mm



20465L 42,50 EUR*

SW STAHL DIZALICA ZA KOLICA, 3 T

- Visina podizanja: 130 - 465 mm
- Hidraulička mehanika s dva klipa
- Brzo podizanje - mali napor
- Uklj. Gumeni jastučić na potpornoj površini



20731L 212,00 EUR*

SW STAHL DIZALICA ZA KOLICA, 3 T

- Visina dizanja: 100 - 535 mm
- Hidraulička mehanika s dva klipa
- Brzo dizanje - mali napor
- Uklj. Gumeni jastučić na potpornoj površini



20741L 236,90 EUR*

SW STAHL STALAK ZA DIZALICE, 6 T, 1 PAR

z obslugą jedną ręką, cztery nogi
Wysokość od 385 mm do 600 mm



20475L 72,00 EUR*

SW STAHL SKUTER ZA MONTAŽU SJEDALA I LEŽALJKE

- Otporna presvlaka od umjetne kože
- Može se zaključati u sjedećem i ležećem položaju
- Veličina: 1000 x 430 mm
- Ležeća visina: 110 mm
- 6 okretnih kotačića
- Nosivost tereta 140 kg
- Površina sjedala: 310 x 280 mm
- Visina sjedala: 400 mm
- Površina za ležanje: 1000 x 280 mm (podstavljena površina)



20925L 52,90 EUR*

SW STAHL PEČAT ZA PEČAT, 2 T

- Nosivost: 2.000 kg
- Visina dizanja 168 - 316 mm
- Sa sigurnosnim ventilom



20601L 21,00 EUR*

SW STAHL DIZALICA ZA MARKE, 5 T

- Nosivost: 5.000 kg
- Visina dizanja 207 - 402 mm
- Sa sigurnosnim ventilom



20602L 25,50 EUR*

SW STAHL DIZALICA VALJKASTOG OBLIKA, 12 T

- Nosivost: 12.000 kg
- Visina podizanja 227 - 457 mm
- Sa sigurnosnim ventilom



20605L 42,50 EUR*

SW STAHL MARKA DIZALICA, 20 T

- Nosivost: 20.000 kg
- Visina dizanja 235 - 445 mm
- Sa sigurnosnim ventilom



20606L 52,90 EUR*

SW STAHL MONTAŽNA VALJKASTA PLOČA

- Izrađen od plastike, ergonomski oblikovan, s bočnim pretincima za sitne dijelove.
- 6 kotača
 - Nosivost 130 kg



20950L 41,00 EUR*

SW STAHL SJEDEĆI I RADNI SKUTERI

- Izrađen od plastike, crne boje, sa 4 kotača
- Donja polica za držače alata
- Visina sjedala 290 mm
- Nosivost do 160 kg



20915L 31,90 EUR*

SW STAHL PODLOGA ZA KOLJENA

- S pretincem za male dijelove od pjene otporne na otapala
- 2 boje za bolje razlikovanje standardnih dijelova
- S praktičnom ručkom
- Ukupne dimenzije: 475 x 310 x 35 mm
- Odjeljak za male dijelove: 200 x 100 mm



07370L 11,60 EUR*

SW STAHL POSUDA ZA SITNE DIJELOVE, MAGNETNA

s magnetom za držanje, omogućuje pohranjivanje nemagnetskih dijelova



07358L 8,20 EUR*

SW STAHL POSUDA ZA SITNE DIJELOVE, MAGNETNA

magnetska, od nehrđajućeg čelika



07356L 5,30 EUR*

SW STAHL RADIONIČKA PREŠA, 20T

Prikladno za svakodnevnu upotrebu u radionici. Olakšava zamjenu npr. ležajeva kotača, gumenih čahura itd.

- Visina potporne površine može se podesiti na 9 različitih razina.
- Radni raspon: 0- 910 mm
- Mogućnost primjene tlaka može se očitati s velikog manometra
- Maksimalni radni tlak: 20 tona



20320L 514,90 EUR*

SW STAHL PODLOGA ZA TISAK, 17 DIJELOVA

- Optimalno poravnanje obratka na radioničkoj preši
- Povećana sigurnost zahvaljujući naginjanju i poravnanju bez igranja
- Za radove montaže i demontaže
- Okretna baza za produženo pozicioniranje
- Bumeriranje navoja za dokumentiranje položaja postavljanja
- Maksimalna nosivost: 20t
- Dimenzije potporne ploče: 250 x 200 x 40 mm



20350L 133,90 EUR*

SW STAHL RADNA PLATFORMA, IZRAĐENA OD ALUMINIJA, SKLOPIVA

Praktična radna platforma za teško dostupna mjesta.

- Dimenzije 127 x 44,5 x 49,5 cm (D x Š x V)
- Može se sklopiti radi uštede prostor
- Stabilna aluminijska konstrukcija
- Neklizajući profil na platformi
- Maksimalna nosivost 150 kg



20920L 102,90 EUR*

SW STAHL STEPENICE, OD ALUMINIJA, SKLOPIVE, 3 STEPENICE

- Maks. Nosivost: 150 kg
- Izrađen od aluminija
- Težina: 2,60 kg

Dimenzije:

- Rasklopljen : 400 x 180 x 230 mm
- Sklopljeno: 400 x 270 x 280 mm



20922L 61,90 EUR*

SW STAHL LIST PILE ZA METAL, HSS, 300 MM, 1 KOM

- HSS Biflex oštrica visokih performansi
- 24 zuba / inč
- Proizvedeno u Njemačkoj

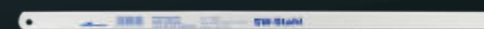

71600L 2,10 EUR*

SW STAHL ZAŠTITA SLUHA

s podesivim kapsulama.

- Frekvencija: 250 - 800 Hz
- Prigušenje zvuka: 8,8 - 33,1 dB



S9731 6,70 EUR*

SW STAHL ZAŠTITNE NAOČALE, PROZIRNE

prozirne, otporne na ogrebotine, DIN EN 166.

- Sportski dizajn
- Nudi zaštitu od općih mehaničkih rizika
- Savršena prilagodba obliku glave zahvaljujući dvokomponentnim drškama
- Kontinuirana plastična leća od polikarbonata



11100L 8,40 EUR*

SW STAHL ZAŠTITNE NAOČALE ZA BRUŠENJE, PROZIRNE

Zaštitne naočale s jednodijelnim lećama i drškama od prozirnog polikarbonata.



11103SB 4,10 EUR*

SW STAHL DISK ZA REZANJE METALA 100 X 1,0 X 16 MM
PAKIRANJE OD 10 KOMADA

Prikladno za obradu metala.

- Hladno prešano
- Čelik i nehrđajući čelik
- DSA odobrenje
- Maks. 13.280 okretaja u minuti



82317L 4,10 EUR*

SW STAHL DISK ZA REZANJE METALA 115 X 1,0 X 22 MM
PAKIRANJE OD 10 KOMADA

Prikladno za obradu metala.

- Hladno prešano
- Čelik i nehrđajući čelik
- DSA odobrenje
- Maks. 13.280 okretaja u minuti



82318L 6,30 EUR*

SW STAHL PAKIRANJE OD 10 DISKOVA OD
ALUMINIJSKOG OKSIDA 125 MM NK40

Normalni korund prema DIN EN 13743,
standard BGV D 12, nagnut za obradu
aluminija, obojenih metala, mekog čelika,
drva i plastike.

- Maks. 13.280 okretaja u minuti
- promjer 125 mm
- debljina 22 mm



82305L 8,70 EUR*

SW STAHL PLOČASTI DISK OD ALUMINIJSKOG OKSIDA
125 MM NK60 PAKIRANJE OD 10 KOMADA

Normalni korund prema DIN EN 13743,
standard BGV D 12, nagnut za obradu
aluminija, obojenih metala, mekog čelika,
drva i plastike.

- Maks. 13.280 okretaja u minuti
- promjer 125 mm
- debljina 22 mm



82306L 8,70 EUR*

SW STAHL DISK ZA REZANJE METALA 125 X 1,0 X 22 MM
PAKIRANJE OD 10 KOMADA

Prikladno za obradu metala.

- Hladno prešano
- Čelik i nehrđajući čelik
- DSA odobrenje
- Maks. 12.800 okretaja u minuti



82319L 6,30 EUR*

SW STAHL BRUSNI DISK ZA METAL 125 X 6,0 X 22 MM,
10 KOMADA

Prikladno za obradu metala.

- Hladno prešano
- Čelik i nehrđajući čelik
- DSA odobrenje
- Maks. 12.200 okretaja u minuti



82321L 13,70 EUR*

SW STAHL PLOČASTI DISK OD ALUMINIJSKOG OKSIDA
125 MM NK80 PAKIRANJE OD 10 KOMADA

Normalni korund prema DIN EN 13743,
standard BGV D 12, nagnut za obradu
aluminija, obojenih metala, mekog čelika,
drva i plastike.

- Maks. 13.280 okretaja u minuti
- promjer 125 mm
- debljina 22 mm



82307L 8,70 EUR*

SW STAHL PLOČASTI DISK OD ALUMINIJSKOG OKSIDA
125 MM NK120 PAKIRANJE OD 10 KOMADA

Normalni korund prema DIN EN 13743,
standard BGV D 12, nagnut za obradu
aluminija, obojenih metala, mekog čelika,
drva i plastike.

- Maks. 13.280 okretaja u minuti
- promjer 125 mm
- debljina 22 mm



82308L 8,70 EUR*

SW STAHL PLOČASTI DISK OD ALUMINIJSKOG OKSIDA
115 MM NK40 PAKIRANJE OD 10 KOMADA

Normalni korund prema DIN EN 13743,
standard BGV D 12, nagnut za obradu
aluminija, obojenih metala, mekog čelika,
drva i plastike.

- Maks. 13.280 okretaja u minuti
- Promjer 115 mm
- Debljina 22 mm



82301L 7,30 EUR*

SW STAHL PLOČASTI DISK OD ALUMINIJSKOG OKSIDA
115 MM NK60 PAKIRANJE OD 10 KOMADA

Normalni korund prema DIN EN 13743,
standard BGV D 12, nagnut za obradu
aluminija, obojenih metala, mekog čelika,
drva i plastike.

- Maks. 13.280 okretaja u minuti
- Promjer 115 mm
- Debljina 22 mm



82302L 7,30 EUR*

SW STAHL ŠIPKA ZA VUČU AUTOMOBILA, 2 T

glatka i nježna vuča vozila za automobile dopuštene ukupne
mase do 2000 kg



22400L 28,50 EUR*

SW STAHL ZATEZNA TRAKA, 2,5 M X 25 MM

Samostezanje, također idealno za pričvršćivanje prtljage na motociklima.



S3598 3,70 EUR*

SW STAHL PLOČASTI DISK OD ALUMINIJSKOG OKSIDA
115 MM NK80 PAKIRANJE OD 10 KOMADA

Normalni korund prema DIN EN 13743,
standard BGV D 12, nagnut za obradu
aluminija, obojenih metala, mekog čelika,
drva i plastike.

- Maks. 13.280 okretaja u minuti
- Promjer 115 mm
- Debljina 22 mm



82303L 7,30 EUR*

SW STAHL PLOČASTI DISK OD ALUMINIJSKOG OKSIDA
115 MM NK120 PAKIRANJE OD 10 KOMADA

Normalni korund prema DIN EN 13743,
standard BGV D 12, nagnut za obradu
aluminija, obojenih metala, mekog čelika,
drva i plastike.

- Maks. 13.280 okretaja u minuti
- Promjer 115 mm
- Debljina 22 mm



82304L 7,30 EUR*

SW STAHL ADAPTER ZA PRIKOLICU

od 13 do 7-pinskih za napajanje od 12 volti s bakrenim utikačima u
plastičnom kućištu i zaštitnim poklopcem.



32404L 7,70 EUR*

SW STAHL ADAPTER ZA PRIKOLICU

od 7 do 13-pinskih za napajanje
od 12 volti s bakrenim utikačima u
plastičnom kućištu.



32403L 8,00 EUR*

SW STAHL ASORTIMAN BRTVENIH PRSTENOVA, 150 KOMADA

Bakar, u kaseti, veličine uključene (po 10 komada):

- Sa 1 mm debljine: 5 x 10, 6 x 10, 7 x 10, 8 x 12, 10 x 16, 14 x 18
- S debljinom od 1,5 mm: 10,5 x 17, 11 x 17, 12 x 20, 12,5 x 20, 14 x 20
- S debljinom od 2 mm: 15 x 20, 16 x 22, 16,5 x 24, 17,5 x 24



S8052 20,50 EUR*

SW STAHL ASORTIMAN BRTVENIH PRSTENOVA, BAKAR, 300 KOMADA

Bakar, u kaseti, sadržane veličine (po 10 komada):

Različite veličine sa sljedećim debljinama: 0,8 mm, 1,0 mm, 1,5 mm, 2,0 mm



S8142 56,50 EUR*

SW STAHL ASORTIMAN OSIGURAČA, 300 KOMADA

s vanjskim uskočnim prstenovima, sortirano.

- Za vanjske promjere: 3 - 4 - 5 - 6 - 8 - 9 - 11 - 12 - 13 - 14 - 15 - 19 - 20 - 22 - 25 - 26 - 28 - 32 mm



S8046 10,50 EUR*

SW STAHL ASORTIMAN O-RINGOVA, 419 KOMADA

u kaseti, otporan na kiseline, tekućinu za kočnice, benzin i ulje. Prikladan i za klimatizaciju, otporno na toplinu do 160°C. Uključene su 32 različite veličine, npr.

- 3 x 1,5 - 4,4 x 2 - 5 x 2 - 7 x 1,5 - 10 x 1,5 - 11 x 2,5 - itd.
- Prikladan za klima uređaja!



S8045 16,90 EUR*

Za više veličina i informacija, molimo posjetite našu web stranicu www.tool-is.com / www.swstahl.de.

SW STAHL ASORTIMAN OBUJMICA ZA CRIJEVA OD NEHRĐAJUĆEG ČELIKA, 170 KOMADA

Kazeta sadrži sljedeće obujmice za crijeva:

- 20 x 5,8-7,0, 7,3-9,0, 8,8-10,5 mm svaka
- 20 x 10,8-13,3 svaka, 12,0-14,5 mm
- Svaki 20 x 12,3-14,8, 14,5-17,0 mm
- Svaki 15 x 16,0-19,2, 17,8-21,0 mm



S8038 37,00 EUR*

SW STAHL ASORTIMAN BRTVENIH PRSTENOVA, ALUMINIJ, 300 KOMADA

Aluminij, za čepove za ispuštanje ulja, pogodan za sve uobičajene tipove vozila, po 10 komada.



S8143 21,00 EUR*

SW STAHL ASORTIMAN VLAČNIH I TLAČNIH OPRUGA 200 KOMADA

u kaseti sa sljedećim veličinama:

- Tlačne opruge: 5,5 x 17,5 - 5,5 x 38,0 - 6,5 x 10,0 - 7,0 x 12,5 - 7,0 x 19,0 - 9,0 x 35 - 9,5 x 16 - 9,5 x 19 mm
- Zatezne opruge: 4,0 x 79,5 - 4,5 x 44,5 - 5,0 x 20,5 - 5,5 x 25,5 - 6,5 x 22,0 - 7,0 x 38,0 - 7,0 x 51,0 - 8,0 x 28,5 - 8,0 x 31,5 - 8,0 x 44,5 - 8,5 x 36,5 - 8,5 x 47 mm



S8047 13,70 EUR*

SW STAHL ASORTIMAN ŠUPLJIH RASKOLNICA/OPRUŽNIH IGALA, 450 KOMADA

u kaseti, uključene veličine:

- 2 mm x 20 mm, 3+4 mm x 3 mm, 3+4+5+5+8+10 mm x 40 mm, 4+5+6+8 mm x 50 mm, 5+6+8 mm x 60 mm, 7 mm x 70 mm, 8+10 mm x 80 mm



S8054 14,80 EUR*

SW STAHL ASORTIMAN TERMOSKUPLJAJUĆIH CIJEVI, 127 KOMADA

u kasetama, različitih veličina, upotrebljivo do 125°C, s UL i CSA odobrenjem.

- 2,0 x 40 mm, 2,5 x 40 mm, 3,5 x 40 mm, 5,0 x 40 mm, 7,0 x 80 mm, 10,0 x 80 mm, 13,0 x 85 mm



S8042 8,40 EUR*

SW STAHL ASORTIMAN OBUJMICA ZA CRIJEVA, 26 KOMADA

Uključene veličine:

- 4 x 40 mm, 2 x 35 mm, 2 x 28 mm, 4 x 25 mm, 6 x 22 mm, 8 x 16 mm



S8055 6,30 EUR*

SW STAHL RASPON PRIBADAČA, 555 KOMADA, RAVNE

u kaseti, sortirano.

- 1,6 x 25 - 2,5 x 25 - 2,4 x 38 - 3,2 x 32 - 3,2 x 50 - 4,0 x 64 mm



S8048 10,50 EUR*

SW STAHL ASORTIMAN KAROSERIJSKIH VIJAKA I MATICA ZA LIM 170 KOMADA

u kaseti.

- 85 križnih vijaka
- 40 komada 3 x 8 mm
- 20 komada 4 x 16 mm
- 15 komada 5 x 12 mm
- 10 komada 6 x 20 mm
- 85 matica od lima
- 20 komada 3 x 8 mm
- 20 komada 3 x 11 mm
- 20 komada 4 x 11 mm
- 15 komada 5 x 13 mm
- 10 komada 6 x 12,5 mm



S8067 8,40 EUR*

SW STAHL ASORTIMAN O-RINGOVA, 225 KOMADA

U kaseti, otporan na kiseline, benzin i ulje, 18 različitih veličina.

- 3x1, 4x1, 4,5x2, 5x2, 6x2, 6x2,5, 6x3, 7x2, 8x2, 9x2,
- 10x2, 12x3, 13x3, 14x2,5, 17x2,5, 18x4, 20x2, 22x2 mm



S8044 9,40 EUR*

SW STAHL ASORTIMAN O-RINGOVA, 255 KOMADA

- Iz HNBR kaučuka
- Za visoka termička i kemijska opterećenja
- Idealno za auto klima uređaje

Različite veličine, sortirane od 3-22 mm



S8041 17,90 EUR*

SW STAHL ASORTIMAN OSIGURAČA, 97 KOMADA

- 12 komada svaki Midi FK2 - kodirani bojama
- 3 - 5 - 7,5 - 10 - 15 - 20 - 25 - 30 ampera
- 1 izvlačač osigurača



S8116 9,40 EUR*

SW STAHL ASORTIMAN OSIGURAČA, 121 KOM

- 20 komada svaki Mini FK1 - označeno bojom
- 5 - 10 - 15 - 20 - 25 - 30 ampera
- 1 izvlačač osigurača



S8115 9,40 EUR*

**SW ASORTIMAN ELEKTRIČNIH UTIKAČA
1000 KOMADA**

Prikladno za popravke i izradu novih žica u motornim vozilima. Priloženi utični spojevi zaštićeni su od prašine i prskanja vode.

- Kućište 1-polno do 6-polno
- za presjek kabela do 1,25 mm²



S8125 31,90 EUR*

SW SET KABELSKIH STOPICA, 100 DIJELNI

Za kabel promjera 1,5 / 2,5 / 6 mm²



S3180 7,40 EUR*

SW ASORTIMAN BRZIH SPOJNICA, 50 KOMADA

za spajanje grana kabela, npr. prilikom naknadne ugradnje kuka za prikolicu i dodavanja dodatnih svjetala.



S8120 12,60 EUR*

**SW ASORTIMAN KROKODIL KOPČI,
28 KOMADA**

sa i bez izolacije, idealno za hobi i radionicu, sastavljeno za korištenje na gotovo svim vozilima, u kaseti, sortirano



S8138 10,50 EUR*

SW ASORTIMAN E-SIRKLIP, 300 KOMADA

u kaseti, sljedećih dimenzija:

- 30 x 1,5 mm, 30 x 3,0 mm,
- 40 x 5,0 mm, 50 x 6,0 mm,
- 50 x 10 mm, 40 x 12 mm,
- 20 x 15 mm, 20 x 19 mm,
- 20 x 22 mm



S8039 10,50 EUR*

SW ASORTIMAN GUMENIH GUMA, 180 KOMADA

u kaseti.

- 40 x 10 mm ■ 25 x 11 mm
- 40 x 9 mm ■ 5 x 24 mm
- 40 x 6 mm ■ 5 x 21 mm
- 20 x 12 mm ■ 5 x 16 mm



S8112 9,40 EUR*

SW ASORTIMAN MAZALICA, 110 KOMADA

kromirano, u kaseti, veličine M6 x 1, M8 x 1, M10 x 1 (ravno / 45° / 90°)



S8065 15,80 EUR*

**SW ASORTIMAN SLIJEPIH ZAKOVICA,
400 KOMADA**

u kaseti, aluminij.

- Pribl. Duljina 37 mm
- Veličine 2,4 - 3,2 - 4 - 4,8



S8058 12,60 EUR*

tool-is

NAŠ ALAT BAZA PODATAKA



PRIJAVITE SE SADA DA
VIDITE VIŠE SADRŽAJA!

- ⊗ BRZO I FLEKSIBILNO PRETRAŽIVANJE ALATA NA MREŽI
- ⊗ PRIKAZ DOSTUPNOSTI, PROMOCIJA, CIJENA I VIŠE U STVARNOM VREMENU
- ⊗ MOŽE SE KORISTITI I NA PAMETNIM TELEFONIMA I TABLETIMA
- ⊗ BRZO PRETRAŽIVANJE SA AUTOMATSKIM PRIJEDLOZIMA PRETRAŽIVANJA
- ⊗ PRETRAGA PO KLJUČNIM RIJEČIMA I POTPUNOM TEKSU
- ⊗ POTRAŽITE OE BROJEVE, ŠIFRE MOTORA, BROJEVI ARTIKLA ILI VRSTE VOZILA
- ⊗ NJEMAČKI, ENGLISKI I FRANCUSKI
- ⊗ STVARAJTE LISTE ZA NADZOR

www.tool-is.com
POGLEDAJTE I UVJERITE SE!

PRIČA O USPJEHU

TO JE ONO ZA ŠTO SE ZALAŽEMO NJEMAČKI STANDARDI KVALITETE

Čak i danas, gotovo svi proizvodi proizvedeni su u Njemačkoj. Dokazane njemačke standarde kvalitete i dalje zahtijevamo i ispunjavamo, čak i za onih nekoliko komponenti koje nisu proizvedene u Njemačkoj.

TEHNIČKI
INOVACIJA
MADE IN GERMANY

SAUER danas...

Godine 2015., specijalist za ručne i specijalne alate SW-Stahl GmbH preuzeo je prava na brend SAUER. Od tada, iskusni tim tehničara, stručnjaka za automobilsku industriju te uspješni prodajni i marketinški timovi razvijaju koncept za uspješno ponovno uspostavljanje SAUER brenda na tržištu alata. U tu svrhu implementirane su mnoge kreativne ideje, razvijene su poboljšane verzije alata te su osmišljeni novi proizvodi za rješavanje problema. Rezultat je opsežna ponuda inteligentnih specijalnih alata koji nude optimalno rješenje za svaku moguću primjenu. S fokusom na kvalitetu i funkcionalnost, osnovna ideja „starog“ SAUER brenda preuzeta je i nastavljena. SAUER proizvodi imaju modularni dizajn, funkcionalni su među svim brendovima i stalno se prilagođavaju najnovijem tehničkom razvoju u automobilskoj industriji. Na taj način, ulaganja u radionicu mogu se smanjiti.

SAUER tim je idealan partner kada je u pitanju rješavanje specifičnih popravaka. Iskusno tehničko osoblje upoznato je s problemima s kojima se svakodnevno susreću radionice, te kontinuirano radi na razvoju i optimizaciji inteligentnih specijalnih alata.

SW STAHL SAUER OSNOVNI SET, HIDRAULIČKI POGONSKI SET

Ovaj osnovni set služi kao hidraulički pogon za gotovo sve radove vuče i guranja na ležajevima kotača, kardanskim vratilima, gumenim ležajevima i kuglastim zglobovima. U kombinaciji sa Sauer prešanim okvirima ili Sauer prešama ovaj set je nezamjenjiv za svaku radionicu.



80220033 924,90 EUR*

SW STAHL SAUER OSNOVNI SET S OKVIROM ZA PREŠANJE

s prešanim okvirom za tlačne i potporne rukavce vezane uz vozilo i 20 t. Hidraulički cilindar.



81230600 814,90 EUR*

SW STAHL SET PRITISNIH I POTPORNH ČAHURA SAUER, Ø 22 - 60 MM, 20 KOM

Opsežan univerzalni set za skidanje i ugradnju gumenih ležajeva i kugličnih zglobova.

Sadržaj:
Tlačni i potporni rukavci
Ø 22 - 60 mm, duljina
40 mm



81230800 343,90 EUR*

SW STAHL SAUER KOMPLET IZVLAKAČA UNUTARNJEG PRSTENA LEŽAJA, 40 - 61 MM

Idealno za uklanjanje ravnih ležajnih prstenova, koji vrlo često ostaju na glavčini prilikom zamjene ležajeva kotača. Univerzalno primjenjiv za sve tipove vozila i unutarnje prstenove ležajeva s unutarnjim promjerom od 35 - 55 mm.

■ Raspon krila: 40 - 61 mm

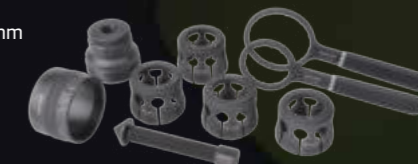

81231300 549,90 EUR*

SW STAHL SAUER ALUMINIJSKI HIDRAULIČKI CILINDAR, 20 T

- Šuplji klipni cilindar s brzom spojkom i aluminijskom zaštitom od navoja
- Maksimalna sila: 20 t.
- Držać za navojno vreteno: M20 x 2,5



80210000 409,90 EUR*

SW STAHL SAUER ALUMINIJSKA HIDRAULIČKA NOŽNA PUMPA

- Aluminijska hidraulička nožna pumpa
- Uklj. Manometar punjen glicerinom
- Uklj. Visokotlačno hidraulično crijevo s brzom spojkom, 2,50 metara
- Maks. Pritisak: 700 bara

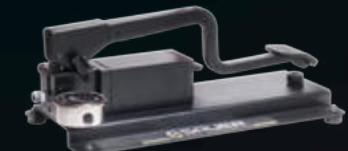

80210100 549,90 EUR*

SW STAHL SAUER ULOŽAK ZA ALAT, 50 KOMADA

- Pogonski set za hidraulično i ručno povlačenje i guranje:



80150200 929,90 EUR*

SW STAHL SAUER ULOŽAK ZA ALAT

Set alata za popravak konvencionalnih ležajeva kotača. Samo u kombinaciji sa SAUER pogonskim setom.

- Opremljen sa 60 alata



80150400 829,90 EUR*

TT802

KOLICA ZA RADIONICU.
ISPUNJAVATELJ ŽELJA!

434

DIJELOVA

BROJ ARTIKLA

Z3201

Više na stranici 141

OSTVARUJEMO SNOVE!

3.179,90* €



ART: TN2601-HR

Podložno tehničkim promjenama, tiskarskim i tipografskim pogreškama. Do isteka zaliha. Više informacija na www.tool-is.com. *Sve cijene su plus PDV, vrijede do 31. prosinca 2026.